

021

LA SOLUTION
OUTILLAGE



SAM
CRÉATEUR D'OUTILS

SAM**7**

BONNES RAISONS DE CHOISIR SAM



**UNE DÉMARCHE
PRODUIT INNOVANTE**

NOS NOUVEAUTÉS DÉVELOPPÉES
EN PARTENARIAT AVEC DE
GRANDS LEADERS MONDIAUX

18 ans de maîtrise des solutions RFID
et des objets connectés avec **ELA** INNOVATION

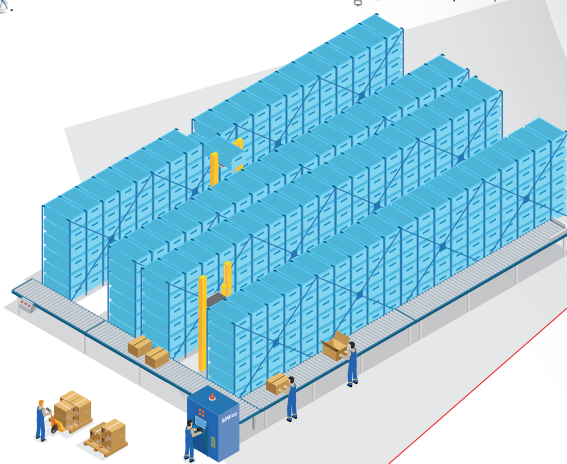
7**EXPRESS 24H :**

Commandez avant 15h, livraison en 24h
sur demande en France métropolitaine
chez vos distributeurs de proximité.

Retrouvez la liste des **3000**
distributeurs en France sur

SAM.EU

**UNE LOGISTIQUE PERFORMANTE
POUR S'ADAPTER À VOS BESOINS**

6

**FRANÇAIS,
FABRICANT
& INNOVANT**

Depuis 1921, groupe indépendant
qui investit dans les nouvelles technologies.

3 MARQUES PROFESSIONNELLES PREMIUM
SAM | pts | RODAC®

**7 ACTIVITÉS AU SEIN
DE 2 SITES DE PRODUCTION :**
forge, usinage, traitement thermique,
tôlerie, peinture, assemblage
et conception d'outils sur-mesure.

3 ENTITÉS À L'ÉTRANGER :
SAM Herramientas / Espagne
RODAC International / Pays-Bas
SAM Tools / Belgique



ÉCHANGE SOUS 24H
SATMINUTE

5

Nous échangeons votre outillage ou machine pneumatique
défectueuse sous 24h* par un équipement ou matériel similaire.

*sur 95% du territoire métropolitain



+33 (0)4 77 92 13 00
satminute@sam.eu

1 L'INFORMATION EN CONTINU



SITE WEB

Retrouvez sur **SAM.EU**
Les catalogues interactifs,
les informations produits,
les vidéos produits.



MULTI-SPECIALISTE : 6 FAMILLES DE PRODUITS STRATÉGIQUES

Plus de 900 pages de catalogues
d'outils professionnels de qualité.

DES CONSEILS DE PROS

Contact SAM de 8h à 18h du lundi au vendredi **+33 (0)4 77 92 13 00**.
Un accès email avec une réponse dans la journée **sam@sam.eu**.



2 NOTRE FORMATION SUR-MESURE

SAM
e-ACADEMY
CRÉATEUR DE VALEURS

Certains gestes ne s'improvisent pas, venez plonger au cœur des sujets sur le site industriel SAM : **7 formations accessibles en présentiel ou distanciel à partir de notre site dédié.**



3 UN ACCOMPAGNEMENT TERRAIN

Notre force commerciale terrain à l'écoute et au service de ses clients.



4 OSP : OUTILLAGE SUR PLAN

**BESOIN D'UN OUTIL SUR MESURE ?
SAM DONNE VIE À VOS PROJETS !**

Vous avez une demande spécifique, nous avons la solution : création de mousse personnalisée, réalisation d'un outil spécial.



+33 (0)4 77 92 13 00
sam@sam.eu



P.11

**COMPOSITIONS D'OUTILS**

- P.12..... Sélection de mécanique générale
- P.16..... Sélection agricole & poids lourds
- P.18..... Sélection d'outils «en pouce»
- P.20..... Sélection d'outils «travaux publics»
- P.22..... Sélection automobile
- P.24..... Sélection de maintenance industrielle
- P.28..... Sélection de maintenance bâtiment
- P.30..... Sélection chauffagiste
- P.31..... Sélection electromécanique
- P.32..... Sélection de maintenance électrique
- P.33..... Sélection 1er équipement
- P.34..... Nouvelle gamme de bagagerie
- P.38..... Valises et trousse
- P.39..... Composition valise trolley
- P.40..... Composition 200 outils
- P.42..... Composition 135 outils
- P.44..... Plateaux Moduloram

P.53

**RANGEMENT**

- P.54... Guide de choix technique servantes**
- P.56..... Servantes d'atelier
- P.65..... Accessoires servantes d'atelier
- P.66..... Mobilier d'atelier / Établis
- P.68..... Panneaux et accessoires
- P.70..... Coffres / Caisnes à outils
- P.72..... Valises / Trolley
- P.73..... Caisnes à outils plastique
- P.74..... Caisnes de rangement
- P.75..... Caisnes à outils cuir / textiles
- P.76..... Nouvelle gamme bagagerie
- P.78..... SANISAM®

P.79

**CLÉS DE SERRAGE**

- P.80..... Guide de choix technique clés mixtes**
- P.83..... Clés mixtes
- P.88..... Clés polygonales
- P.91..... Clés à fourches
- P.94..... Clés à molette
- P.97... Guide de choix technique clés mixtes à cliquet**
- P.98..... Clés mixtes à cliquet
- P.101... Clés polygonales à cliquet
- P.103 . Guide de choix technique clés à pipe**
- P.105... Clés à pipe
- P.107... Clés en tube
- P.109... Clés à douilles
- P.110... Clés à ergot

P.111

**SERRAGE CONTRÔLÉ**

- P.112... DYNASAM 4.0 : Clés communicantes
- P.114 . Guides de choix**
- P.118 . Généralités techniques**
- P.119... Prestations de services étalonnage
- P.120... Clés dynamométriques
- P.138... Tournevis dynamométriques
- P.142... Multiplicateurs de couple
- P.144... Embouts dynamométriques
- P.150... Accessoires et kit de réglage
- P.152... Couplemètres et banc de contrôle
- P.156... Compositions d'outils
- P.157 . Foire aux questions**
- P.158... SAT Minute

P.159

**DOUILLES ET ACCESSOIRES**

- P.160 . Guide de choix technique 1/4"**
- P.161... Coffrets 1/4" radio
- P.163... Douilles 1/4" radio
- P.169 . Guide de choix technique 3/8"**
- P.170... Coffrets 3/8" junior
- P.171... Douilles 3/8" junior
- P.174 . Guide de choix technique 1/2"**
- P.175... Coffrets 1/2" standard
- P.178... Douilles 1/2" standard
- P.187 .. Guide de choix technique 3/4" et 1"**
- P.188... Coffrets 3/4" camion
- P.189... Douilles 3/4" camion
- P.191... Coffrets 1" major
- P.192... Douilles 1" major
- P.193... Douilles impact

P.201

**VISSAGE**

- P.202 . Guide de choix technique**
- P.203... Jeux de tournevis S1
- P.205... Tournevis S1
- P.212... Tournevis SAMSOFORCE TB
- P.215... Tournevis TA
- P.218... Tournevis manche bois TW
- P.219... Tournevis à frapper
- P.221... Tournevis à cliquet
- P.222... Tournevis divers
- P.224... Clés mâles
- P.230... Embouts de vissage
- P.234... Accessoires vissage

P.237

**PINCES**

- P.238 . Guide de choix technique**
- P.240... Jeux de pinces
- P.242... Pinces multiprises à bouton poussoir
- P.244... Pinces multiprises
- P.245... Pinces universelles
- P.246... Pinces coupantes diagonales mécanicien
- P.247... Pinces coupantes diagonales électricien
- P.248... Pinces coupantes en bout
- P.249... Pinces à becs plat
- P.250... Pinces à becs demi-rond
- P.251... Pinces à becs demi-rond coudés
- P.252... Pince diverses
- P.253... Pinces étaux
- P.257... Pinces Circlips
- P.258... Pinces pour écrous aveugle
- P.259... Pinces à riveter

P.261

**MESURE & TRAÇAGE**

- P.262... Mesures courtes et longues
- P.268... Règlets et jauges
- P.270... Pieds à coulisse
- P.271... Micromètres
- P.272... Jauges de profondeur
- P.273... Potences et trusquins
- P.274... Équerres
- P.275... Niveaux
- P.279... Compas
- P.280... Compositions métrologie

P.281

**FRAPPE**

- P.282... Marteaux
- P.289... Maillets & massettes
- P.290... Accessoires frappe

P.295

**SCIAGE, PERÇAGE, COUPE**

- P.296... Scies
- P.298... Limes & râpes
- P.304... Divers outils
- P.305... Forets spéciaux
- P.307... Tarauds & filières
- P.309... Cisailles et ciseaux
- P.301... Ciseaux et couteaux
- P.311... Cutters
- P.312... Découpe-joints

P.313

**EXTRACTION**

- P.314 . Guide de choix technique**
- P.316 . Guide de choix par type d'utilisation**
- P.318 . Comment bien choisir son extracteur?**
- P.320... Extracteurs à largeur ajustable
- P.321... Extracteurs auto-serrants
- P.323... Extracteurs auto-centrés
- P.326... Extracteurs pour micro-extraction
- P.327... Extracteurs de roulements à billes
- P.330... Extracteurs de goujons, vis cassées, casse écrous

P.333

**ÉLECTRICITÉ ÉLECTRONIQUE**

- P.335... Sertissage
- P.337... Coupe câbles
- P.339... Outils à dégainer
- P.340... Pinces à dénuder
- P.343... Douilles et accessoires isolés 1000v
- P.354... Pinces isolées 1000v
- P.356... Tournevis isolés 1000v
- P.358... Couteaux et ciseaux électricien
- P.360... Emporte-pièces et scies trépan
- P.361... Mesures électronique
- P.366... Fers à souder et accessoires de soudeur
- P.369... Tournevis électronique
- P.372 . Guide de choix technique pinces électroniques**
- P.374... Pinces électroniques
- P.378... Brucelles
- P.380... Étaux
- P.381... Accessoires divers

P.383

**BÂTIMENT**

- P.384... Coupe-boulons
- P.388... Outils de maçon
- P.390... Outils de second-œuvre
- P.391... Scies
- P.392... Mesures
- P.393... Clés serre-tubes
- P.394... Coupe-tubes

P.397

**SÉCURITÉ ANTI-CHUTE**

- P.398... Différents univers FME
- P.399... Clips FME
- P.400... Gamme anti-chute

P.405

PNEUMATIQUE

P.406... Clés à chocs
 P.407... Outils pneumatiques
 P.409... Accessoires pneumatiques
 P.410... PEA

P.411

AUTOMOBILE

P. 412... TRUCK'SAM
 P. 414... SAM'XDRAINER
 P. 416... Équipement automobile
 P. 418... Gamme KAP'SAM®

P.421

ÉQUIPEMENT D'ATELIER

P.422... Étaux-mordaches
 P.423... Presses et support de presse
 P.424... EPI
 P.425... Lumières-rallonges
 P.426... Équipement

P.427

INDEX

p.428..... Index alphanumérique
 p.438..... Index alphabétique

**DES SOLUTIONS DÉDIÉES
NOS CATALOGUES MÉTIERS**

Retrouvez l'ensemble de nos solutions dans nos catalogues ou sur notre site

SAM.EU**GUIDE D'UTILISATION****LES GARANTIES****LA GARANTIE « SAM OUTIL »**

Garantie sans limitation de durée, sur les outils à main utilisés dans des conditions normales (voir paragraphe application). S'applique aux pièces défectueuses (déformation, rupture, etc...) ou présentant une usure prématurée (confirmée par l'expertise des services techniques de SAM Outillage).

**LA GARANTIE « SAM APPAREIL ET MACHINE »**

Garantie avec limitation de durée dans le temps, sur les outils techniques, appareils et machines utilisés dans des conditions normales (voir paragraphe application). Les produits avec le logo SAT sont garantis 1 an. Les produits avec le logo SAT M5 sont garantis 5 ans. Au-delà de cette durée, les réparations et remplacements sont soumis à l'acceptation du client et font l'objet d'un :

- « **Forfait Echange Minute** » pour un produit similaire reconditionné,
- ou d'un devis pour réparation.

À titre d'exemple, cela concerne notamment : les appareils électriques, électroportatifs, électroniques, pneumatiques, hydrauliques, outils de métrologie, outils dynamométriques...

**LA GARANTIE « SAM CONSOMMABLE »**

SAM Outillage conçoit, sélectionne et commercialise des produits consommables de qualité pour un usage professionnel. Les produits de cette catégorie se détériorent ou s'endommagent du fait de leur utilisation (phénomène d'usure normale), ils ne sont donc pas échangés.

À titre d'exemple, cela concerne notamment :

- les outils de coupe ou d'enlèvement de matière (outils réaffûtés (forêts, lames de scie ou de couteaux...), les outils d'abrasions (meules, disques de ponçage, d'ébarbage ou de tronçonnage...), limes, râpes...)
- les embouts de vissage,
- les textiles...

SECTEURS D'ACTIVITÉS

MAINTENANCE



AGROALIMENTAIRE



TP/BTP



NAUTIQUE



DÉFENSE



ÉNERGIE



FERROVIAIRE



AÉRONAUTIQUE



AUTOMOBILE

PRIX

Ce catalogue ne contient aucun prix. Retrouvez les tarifs de chaque article sur notre site internet sur l'ensemble des 10 000 articles.

**CP-146**

Les références de produits à commander sont en rouge.

RETROUVEZ NOUS AUSSI SUR :

facebook.com/samoutillage

linkedin.com/company/sam-outillage-sas

youtube.com/samoutillage

SAMLAB

CRÉATEUR D'OUTILS



**UN SAMLAB
AVEC UN TEAM
D'INGÉNIEURS**
POUR CRÉER VOS
OUTILS DE DEMAIN

DEPUIS 1921,
NOUS INVESTISSONS DANS LA R&D
AU QUOTIDIEN ET PLAÇONS
**L'INNOVATION
AU COEUR DE NOTRE
DÉVELOPPEMENT**

BESOIN DE SUR-MESURE ?

NOUS DONNONS VIE
À VOS PROJETS !

OSP : OUTILLAGE SUR PLAN

Nous développons une plate-forme de services de proximité pour répondre à vos demandes spécifiques produits, simplifier la vie de l'utilisateur et le rendre plus autonome quel que soit son besoin.

VOTRE SOLUTION SUR MESURE

1

Choisissez vos outils

+

2

Customisez vos contenants :
servantes, coffres, rouleuses, armoires.

+

3

Personnalisez l'aménagement de votre contenant :
la disposition de vos outils dans des mousses sur-mesure.



Vous avez besoin d'un renseignement technique, vous souhaitez composer votre propre sélection avec une mousse personnalisée, vous voulez confectionner un outil spécial :



+33 (0)4 77 92 13 00

osp@sam.eu

DÉCOUVREZ NOS
BEST SELLERS
2021

**POUR
 SERRER
 À COUP SÛR**
 COFFRET 1/4" - 1/2"
 60 OUTILS



SANISAM®
**TOUS LES EPI
 INDISPEN-
 SABLES**
 DE VOS
 OPÉRATEURS
 À DISPOSITION



**CLIQUET
 DEUX EN UN !**

CLIQUET DYNAMOMETRIQUE
 POUR SECURISER
 VOS ASSEMBLAGES

**UNE NOUVELLE LIGNE DE
 BAGAGERIE**

POUR EMMENER VOS OUTILS PARTOUT
 AVEC VOUS



i21



**RETROUVEZ TOUTES NOS PROMOTIONS,
 INNOVATIONS ET NOUVEAUTÉS
 DANS NOTRE CATALOGUE**

INDISPENSAM

Chaque année, l'outillage et les équipements perdus lors d'activités de production ou de maintenance représentent des coûts importants, des défauts qualités et des risques pour la sécurité.

SERVISAM 4.0[®]

Le poste de travail intelligent qui sécurise vos investissements et vos interventions.

BÉNÉFICES

MADE
IN FRANCE

CONFORT

Ergonomie IHM.
Hauteur du plan de travail adapté.



QUALITÉ

Gestion des dates de validité et suivi périodique des outils.



ÉCONOMIE

Gain de place et réduction des coûts (-20%). La sélection des outils dont vous avez juste besoin.



100% SÉCURITÉ

Maîtrisez les risques industriels



TRAÇABILITÉ

Inventaire instantané.
Pilotage de vos opérations en temps réel.



DISPONIBILITÉ

Maîtrise et optimisation de la gestion de vos process. Stop aux arrêts de production.



Clé de déverrouillage des tiroirs au dos de la servante.

CARACTÉRISTIQUES POSTE DE TRAVAIL

Alimentation : 220 V.
 Dimensions : L 1205 x p 505 x h 1003 mm.
 Hauteur totale avec écran : 1453 mm.
 Poids : 120 kg.
 PC écran tactile durci : 15".
 Plateau bois résistant jusqu'à 1 000 kg en charge statique.
 5 tiroirs avec glissières renforcées : 60 kg/tiroir.
 5 mousses haute densité pour gérer 100 outils SAM
 Roues diamètre 125 mm avec frein.

Disponible 24h/24, 7jrs/7.
 Contrôle d'accès par badge des différents opérateurs.

Assistance gratuite première année.
 Technologie ELA Innovation.

**CARACTÉRISTIQUES LOGICIEL**

Système d'exploitation : Windows 7®.
 Fonctionnement en mode local /déporté (accès à distance ethernet / wifi (3G/4G).
 Traçabilité et gestion des flux d'outillage.

OPTIONS / SERVICES

Analyse préalable poste de travail.
 Badge supplémentaire.
 Lecteur badge client.
 Tags RFID supplémentaires.
 Personnalisation :
 - coloris
 - dimensions
 - matière plateau
 - agencement outils
 - mousses de rangement
 - roues.

Batterie : autonomie 5 ou 10 h.
 Numérisation de vos outils actuels.
 Dématérialisation des gammes de production.
 Formation.
 Mise en service.
 Entretien/maintenance.

AGRÈMENT TECHNIQUE**ÉQUIPEZ-VOUS DE VOTRE 1^{ER} POSTE DE TRAVAIL INTELLIGENT**

Pour tous renseignements techniques ou pour un rendez-vous avec un commercial SAM, contactez-nous au +33 (0)4 77 92 25 84.

Historique de l'outil :

Image	Évènement	Nom / ID	Date
	9001-61-33-042-2-016 : PIED A COULISSE 1000mm	badge 3	18/11/2017 17:43:04
	Changement de statut : Présent -> Défectueux	badge 2	18/11/2017 17:38:34
	9001-61-33-042-2-016 : PIED A COULISSE 1000mm	badge 3	18/11/2017 17:15:28
	Changement de statut : Absent -> Présent	badge 3	18/11/2017 17:15:05
	9001-61-33-042-2-016 : PIED A COULISSE 1000mm	Badge 1	18/11/2017 17:12:00
	Changement de statut : Défectueux -> Absent	Badge 1	18/11/2017 17:11:12
	9001-61-33-042-2-016 : PIED A COULISSE 1000mm	Badge 1	18/11/2017 17:11:08
	Changement de statut : Absent -> En réparation	Badge 1	18/11/2016 17:10:46
	9001-61-33-042-2-016 : PIED A COULISSE 1000mm	Badge 1	18/11/2016 17:10:30
	Changement de statut : Introuvable -> Absent	badge 2	18/11/2016 11:49:22
	9001-61-33-042-2-016 : PIED A COULISSE 1000mm	badge 2	18/11/2016 11:49:22
	Changement de statut : Absent -> Introuvable	badge 2	18/11/2016 11:49:22
	9001-61-33-042-2-016 : PIED A COULISSE 1000mm	badge 2	18/11/2016 11:49:22
	Changement de statut : Présent -> Absent	badge 2	18/11/2016 11:49:22
	9001-61-33-042-2-016 : PIED A COULISSE 1000mm	badge 2	18/11/2016 11:49:22
	Changement de statut : Présent -> Absent		

**QUALITÉ**

CONFORMITÉ GARANTIE DE VOS OPÉRATIONS.

Logiciel développé avec gestion des dates d'écartonnage de vos produits.

**CONFORT**

GAIN DE TEMPS D'ENVIRON 30% PAR RAPPORT À UN INVENTAIRE CLASSIQUE*.

Interface logiciel intuitive. Alertes visuelles claires pour l'opérateur.

Écran tactile durci 15" utilisable avec des gants.

**ÉCONOMIE**

MOINS DE PERTES, MOINS DE VOLS, RÉDUISÉZ LES TEMPS IMPRODUCTIFS.

Mutualisation des outils pour plusieurs opérateurs. Gestion jusqu'à 200 opérateurs (sur tout ou partie des tiroirs), jusqu'à 500 outils sur 5 à 7 tiroirs. Réutilisez vos outils existants. Pas de modification d'outil.

**100% SÉCURITÉ**

SÉCURISER LES HOMMES, PROCESS ET DONNÉES.

Gestion de l'ensemble des mouvements par RFID Active. Contrôle d'accès : ouverture et fermeture par badge.

**DISPONIBILITÉ**

17 ANS D'EXPÉRIENCE RFID AVEC ELA INNOVATION.

Solution développée avec les grands comptes industriels Français et Européens et déployée dans les ETI, PME et PMI. Endurance, fiabilité et robustesse éprouvée. Toujours fonctionnel en cas de coupure d'électricité.

**TRAÇABILITÉ**

EXÉCUTION AU 1^{ER} COUP DE LA BONNE OPÉRATION = PRODUCTIVITÉ AMÉLIORÉE.

Le poste de travail intègre les dernières évolutions technologiques RFID ACTIVE ELA Innovation. Informations stockées dans une base de données exportable.

* Retour d'expériences clients

ENGAGEMENT ET POLITIQUE QUALITÉ

NOTRE MISSION

C'est de promouvoir et développer SAM OUTILLAGE auprès des utilisateurs professionnels d'outillages à main et d'équipements en leur apportant **des solutions performantes et compétitives** pour les besoins actuels et futurs de leurs métiers.

NOTRE MÉTIER

C'est de mettre en œuvre tous les moyens appropriés pour favoriser la rencontre entre notre offre produits/ services et les besoins des utilisateurs.

Il est dynamisé par :

- **notre savoir-faire** de près d'un siècle,
- **nos expertises** industrielles, logistiques et commerciales,
- **nos compétences** internes assises sur des formations continues,
- **la valeur ajoutée des services et produits** que nous développons à notre marque en collaboration avec nos réseaux de distribution,
- un centre de **Recherche et Développement** dont la finalité est la proposition d'innovations de rupture, pour les besoins d'aujourd'hui et de demain.

NOS 4 AXES DE PROGRÈS



LA SATISFACTION DE NOS CLIENTS, DISTRIBUTEURS ET UTILISATEURS

Instaurer un climat de confiance autour du groupe SAM en améliorant progressivement la satisfaction de nos clients par l'établissement d'un partenariat étroit visant la pleine compréhension de leurs attentes et la rencontre des exigences convenues en matière de performance, de coût et de délai.



LA QUALITÉ DE NOS PRODUITS ET SERVICES :

Offrir une large gamme de produits et services de qualité, sécurisés et à forte valeur ajoutée engageant notre marque dans :

- le développement de notre expertise, de notre savoir-faire technique et de notre capacité d'innovation,
- le maintien de notre capabilité industrielle.



ENRICHIR ET D'ADAPTER SANS CESSER NOTRE STRATÉGIE ET AINSI NOURRIR NOTRE CROISSANCE :

Anticiper les évolutions et les besoins futurs de notre filière professionnelle – utilisateurs ou distributeurs - pour accroître en continu notre positionnement compétitif, renforcer l'image de marque technique et notre notoriété.



LE RESPECT DES EXIGENCES RÉGLEMENTAIRES ET LÉGALES, NOTAMMENT EN SÉCURITÉ ET EN ENVIRONNEMENT, ET LA RECHERCHE D'UN DÉVELOPPEMENT DURABLE ET RESPONSABLE DANS LE CADRE DE NOTRE ENGAGEMENT SOCIAL ET SOCIÉTAL :

Favoriser un contexte d'achat responsable et de coopération réunissant et bénéficiant à l'ensemble des acteurs de notre filière.

Favoriser les conditions d'adaptation et de développement du personnel notamment par un environnement de travail stimulant, propice à la créativité, à la réalisation professionnelle et au travail d'équipe.

Favoriser la connaissance et l'intégration à travers l'apprentissage et l'emploi des jeunes et des personnes handicapées.



COMPOSITIONS D'OUTILS

- P.12  SÉLECTION DE MÉCANIQUE GÉNÉRALE
- P.16  SÉLECTION AGRICOLE & POIDS LOURDS
- P.18  SÉLECTION D'OUTILS "EN POUCE"
- P.20  SÉLECTION D'OUTILS "TRAVAUX PUBLICS"
- P.22  SÉLECTION AUTOMOBILE
- P.24  SÉLECTION DE MAINTENANCE INDUSTRIELLE
- P.28  SÉLECTION DE MAINTENANCE BÂTIMENT
- P.30  SÉLECTION CHAUFFAGISTE
- P.31  SÉLECTION ELECTROMÉCANIQUE
- P.32  SÉLECTION DE MAINTENANCE ÉLECTRIQUE
- P.33  SÉLECTION 1^{ER} ÉQUIPEMENT
- P.34  NOUVELLE GAMME DE BAGAGERIE
- P.38  VALISES ET TROUSSES
- P.39  COMPOSITION VALISE TROLLEY
- P.40  COMPOSITION 200 OUTILS
- P.42  COMPOSITION 135 OUTILS
- P.44  PLATEAUX MODULOSAM



COMPOSITIONS
D'OUTILS

Composition 549 Outils

CP-549

GARANTIE 3

	11	50N-... 3,2 4 5 5,5 26 27 28 29 30 32 35
	7	50-S-... 7 8 9 10 11 12 13
	1	53-36-L
	5	104-TR5H
	12	10N-J12DP
	9	62-R9A... ○
	11	62-TR11A ○
	9	67-AR9A ○
	4	276-HM-... ○ 1,5 2 2,5 3
	9	66-R9A ○
	12	292P-J12 ○
	2	54-... 6 10
	1	115
	1	630-18
	1	628-14
	3	197-...A 13 17 21
	3	192-...A 13 17 21
	1	201-25B
	1	199-40CP
	1	237-20G
	1	204-18G
	1	236-16G
	1	235-16G
	1	230-HR-16
	1	232-16G
	1	239-20G
	1	310-...TM 24 32
	1	320-32D 320-32D
	1	322-32
	31	CTF-31
	19	F1-C19
	1	660
	1	665-1
	1	385-SI
	1	620-12
	14	35-TR14
	2	640
	30	694-C32-N
	5	7-F-... 1,5 2,5 3,5 5,5 6,5
	5	7-...G 2 3 4 6 8
	1	2-... 2-10
	1	88
	1	3-175-A
	1	4-200-A
	1	141-0 1
	1	CL-20
	25	762-C-25
	1	166-50MN

	1	677-30
	1	553-L
	1	554-C
	1	551-T
	16	50-J16
	15	50-J15A
	1	C241-42
	1	229-22
	1	212-25
	1	212-22
	1	214-24
	1	213-20
	1	791
	50	691-10DA
	1	913-VAT1
	1	BAL-22
	1	770-R
	1	710-P-6
	2	710-M-... 710-M-25 710-M-50
	2	8N-...A 3 4
	1	665-12
	2	E1-... E1-200 E2-200
	1	782-A20
	1	344
	2	380-2 383-2
	1	344-2
	1	370-2
	1	376
	1	378-30
	1	1204-10
	1	331-21
	1	334-27
	1	357-G
	1	UD-316N
	1	CB-1-AT
	1	324-23G
	1	1229-E8
	1	240-20A
	3	ZTB-...E ○ 3,5x100 4x100 6,5x150
	6	276-J6
	3	T-...E ○ 3,5x75 4x100 5,5x100
	2	T-...E ○ 4x35 6,5x35
	3	T-...PZ ○ 0x75 1x100 2x125
	2	T-...M ○ 6,5x150 8x200

	3	T-...P ○ 0x75 1x100 2x125
	2	T-...P ○ 1x35 2x35
	2	ZTB-...P ○ 1x125 2x150
	1	670-1
	16	LBJ-16
	1	268-5MT
	1	T-...PZHP ○ 3x150
	1	T-...MHP ○ 10x150
	1	T-...PHP ○ 3x150
	1	781-3
	15	78-C15
	1	270A-J20M
	19	72-NS19
	11	RP-J11R
	26	73-R26A
	1	S-14... 1/2" S-141
	1	DYTC-200-1
	13	S-... 1/2" 3/8 7/16 1/2 9/16 19/32 5/8 21/32 11/16 3/4 13/16 7/8 15/16 1"
	28	75-S28 1/2" 8-32
	1	LPM-30-BE
	1	LDR-25-E
	1	LCA-25-BE L
	1	LT-15-ME
	1	LR-25-ME
	1	485
	1	EX-137-M2
	1	359-C2
	1	EX-751

Avec servante et coffre 11 tiroirs

CP-549SV

GARANTIE 3

La sélection CP-549 + la servante (SERVI-740) et le coffre (SERVI-R40, kit de liaison SERVI-KL1 inclus).





Composition 365 Outils

CP-365

GARANTIE 6

	11	50N-... 3,2 4 5 5,5 26 27 28 29 30 32 35		5	7-...G 2 3 4 6 8		1	UD-316-N
	7	50-S-... 7 8 9 10 11 12 13		1	2-... 2-10		1	324-23G
	2	53-...-L 36 38		1	8N-4A		1	241-40
	5	104-TR5H		1	88		3	ZTB-...E 3,5x100 4x100 6,5x100
	12	10N-J12DP		1	3-175-A		6	276-J6
	9	62-R9A... ○		14	35-TR14 2,5>14		3	T-...E 3,5x75 4x100 5,5x100
	9	67-AR9A ○		1	4-200-A		3	T-...PZ 0x75 1x100 2x125
	9	66-R9A ⊕		1	141-0		2	T-...M 6,5x150 8x200
	2	54-... 6 10		1	CL-20		3	T-...P 0x75 1x100 2x125
	1	115		1	677-30		2	ZTB-...P 1x125 2x150
	1	630-18		1	551-T		1	670-1
	3	197-...A 13 17 21		16	50N-J16		1	268-... 268-5MT
	3	192-...A 13 17 21		1	229-22		1	T-...PZHP 3x150
	1	201-25B		1	212-25		1	T-...MHP 10x175
	1	199-40CP		1	212-22		1	T-...PHP 3x150
	1	237-20G		1	213-20		1	781-... 781-3
	1	204-18G		1	791		15	78-C15
	1	236-16G		50	691-10DA		26	73-R26A
	1	235-16G		1	913-VAT1		1	S-14... 1/2" S-141
	1	230-20G		1	770-R		1	DYTC-... DYTC-200-1
	1	232-16G		1	710-P-8		28	75-S28
	1	239-20G		1	344		1	LPM-30-BE
	2	310-26TM 310-26TM 310-32TM		2	380-2 383-2...		1	LDR-25-ME
	1	322-32		1	344-2		1	LCA-25-BE
	31	CTF-31		1	370-2		1	LT-15-ME
	19	F1-C19		1	376		1	LR-25-ME
	1	660		1	378-30		1	485
	1	665-1		1	331-21		1	EX-137-M2
	1	385-SI		1	334-27		1	359-C2
	5	7-F-... 1,5 2,5 3,5 5,5 6,5						

Avec servante et coffre 10 tiroirs.

CP-365SV

GARANTIE 6

La sélection CP-365 + la servante (SERVI-640) et le coffre (SERVI-R40, kit de liaison SERVI-KL1 inclus).



RETROUVEZ NOTRE GUIDE DE CHOIX AVEC L'ENSEMBLE DE NOTRE GAMME DE SERVANTES

Consultez le guide de choix

> P. 54-55





**COMPOSITION D'OUTILS POUR
MÉCANIQUE GÉNÉRALE**

Composition idéale pour les travaux de mécanique ou de maintenance "générale".
Parfaite pour réaliser les interventions sur machines, équipements auto VL/ PL,
intervention dans l'industrie ou le bâtiment.



Détail de la composition

Kit ①
CP-68

 17 SH-... 10 11 12 13 14 15 16 17 18 19 20 21 22 23 24 27 30 32 mm	 1 S-14... S-141	 1 S-157B	 1 S-120	 3 S-...V S-205 S-208 S-215	 1 S-240	 5 SL-... 15 17 19 21 22 mm	 1 R-157B	 1 R-240	 2 R-21... R-210 R-217	 1 R-220	 10 E-900J10	 10 E-910J10	 10 E-920J10	 5 RTX-... 4 5 6 7 8	 6 RS-... 3 4 5 6 7 8	 8 RT-... 9 10 15 20 25 27 30 40	 1 RD-1	 1 R-225	 17 R-... 3,5 4 4,5 5 5,5 6 7 8 9 10 11 12 13 14 15 mm	 1 R-120
---	--	---	--	---	--	--	---	--	--	--	--	--	---	---	---	--	---	--	--	--

Kit ②
M1-10

 1 310-...TM 310-32TM	 1 320-...D 320-32D	 1 8N-...A 8N-3A	 1 1-... 1B	 1 4-...A 4-200-A	 5 7-...A 7-25A 7-35A 7-50A 7-70A 7-90A
---	---	--	---	---	---

Kit ③
50N-J12

 12 50N-... 7 8 10 11 12 13 14 15 16 17 18 19 mm
--

Kit ④
P13-J4

 1 209-25B	 1 212-22	 1 204-...G 204-16G	 1 232-...G 232-16G
--	---	---	---

Kit ⑤
62-R72

 9 62-R9A... 1,5 2 2,5 3 4 5 6 8 10 mm	 9 66-R9A T8 T9 T10 T15 T20 T25 T27 T30 T40	 9 67-AR9A 1,5 2 2,5 3 4 5 6 8 10	 9 59-R9A T8 T9 T10 T15 T20 T25 T27 T30 T40	 9 63-R9A... 1,5 2 2,5 3 4 5 6 8 10	 1 378-40	 1 331-16	 1 1396-LS	 1 EVC	 1 54-C... 54-C10	 5 761-C-5
--	---	---	---	---	---	---	--	--	---	--







Kit ⑥
T-PPZJ10

 1 T-...E 4x35	 2 T-...E 4x100 5,5x150	 2 T-...M 6,5x150 8x150	 1 T-...P 2x35	 2 T-...P 1x100 2x125	 2 T-...PZ 1x100 2x125
--	---	---	--	---	--

Kit ⑦
190-J4

 1 190-...A 190-17A	 1 191-...A 191-17A	 1 195-...A 195-17A	 1 196-...A 196-17A
---	---	---	---

Kit ⑧
690-J5

 1 665-1 665-1	 1 781-... 781-3	 1 UB-... UB-519	 1 791 791	 10 691-...A 691-E10A	 1 2953RZ 2953RZ	 1 370-2 370-2
--	--	--	--	---	--	--



COMPOSITIONS D'OUTILS

COMPOSITION EN MODULES MOUSSE

214 OUTILS EN MODULES MOUSSE

CPP-214MM
GARANTIE 3



CP-68MM

M1-10MM



50N-J12MM

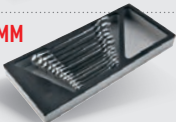

P13-J4MM



62-R72MM



T-PPZJ10MM

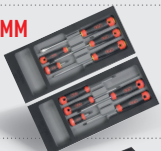

190-J4MM



690-J5MM



COMPOSITION EN MODULES ABS

214 OUTILS EN MODULES ABS

CPP-214M
GARANTIE 3



CP-68MM

M1-10M



50N-J12M

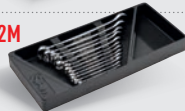

P13-J4M



62-R72M



T-PPZJ10M

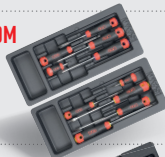

190-J4M



690-J5M



COMPOSITION EN MODULES AVEC SERVANTE

SERVI-630N

214 OUTILS EN MODULES MOUSSE

CPP-214MMS
GARANTIE 3

214 OUTILS EN MODULES ABS

CPP-214MS
GARANTIE 3



RANGEZ CETTE COMPOSITION DANS UNE SERVANTE À VOS COULEURS

> P. 57



**COMPOSITION D'OUTILS POUR
MAINTENANCE AGRICOLE ET POIDS LOURDS**

Composition idéale pour les travaux de mécanique ou de maintenance PL et agricole. Parfaite pour réaliser les interventions sur machines, équipements PL et agricole nécessitant des outils de grande dimensions.



Détail de la composition

Kit ①
CP-68

	17	SH-... 10 11 12 13 14 15 16 17 18 19 20 21 22 23 24 27 30 32 mm
	1	S-14... S-141
	1	S-157B
	1	S-120
	3	S-...V S-205 S-208 S-215
	1	S-240
	5	SL-... 15 17 19 21 22 mm

	1	R-157B
	1	R-240
	2	R-21... R-210 R-217
	1	R-220
	10	E-900J10
	10	E-910J10
	10	E-920J10
	5	RTX-... 4 5 6 7 8

	6	RS-... 3 4 5 6 7 8
	8	RT-... 9 10 15 20 25 27 30 40
	1	RD-1
	1	R-225
	17	R-... 3,5 4 4,5 5 5,5 6 7 8 9 10 11 12 13 14 15 mm
	1	R-120

Kit ②
M1-10

	1	310-...TM 310-32TM
	1	320-...D 320-32D

	1	8N-...A 8N-3A
	1	1-... 1B

	1	4-...A 4-200-A
	5	7-...A 7-25A 7-35A 7-50A 7-70A 7-90A

Kit ③
50N-J12

	12	50N-... 7 8 10 11 12 13 14 15 16 17 18 19 mm
--	----	---

Kit ④
P13-J4

	1	209-25B
	1	212-22

	1	204-...G 204-16G
	1	232-...G 232-16G

Kit ⑤
690-J5

	1	665-1 665-1
	1	781-... 781-3

	1	UB-... UB-519
	1	791 791

	10	691-...A 691-E10A
	1	2953RZ 2953RZ
	1	370-2 370-2

Kit ⑥
62-R72

	9	62-R9A... 1,5 2 2,5 3 4 5 6 8 10 mm
	9	66-R9A T8 T9 T10 T15 T20 T25 T27 T30 T40
	9	67-AR9A 1,5 2 2,5 3 4 5 6 8 10
	9	59-R9A T8 T9 T10 T15 T20 T25 T27 T30 T40

	9	63-R9A... 1,5 2 2,5 3 4 5 6 8 10
	1	378-40
	1	331-16
	1	1396-LS

	1	EVC
	1	54-C... 54-C10
	5	761-C-5

Kit ⑦
T-PPZJ10

	1	T-...E 4x35
	2	T-...E 4x100 5,5x150

	2	T-...M 6,5x150 8x150
	1	T-...P 2x35

	2	T-...P 1x100 2x125
	2	T-...PZ 1x100 2x125

Kit ⑧
50N-J6

	6	50N-... 22 24 27 29 30 32 mm
--	---	---------------------------------------

Kit ⑨
78-C6

	1	C-150
	1	C-125-A

	1	C-120A
	2	C-2-... C-208 C-215

	1	C-240
--	---	--------------

Kit ⑩
78-CH17

	18	CH-... 21 22 24 26 27 28 29 30 32 33 35 36 38 41 42 46 50 55 mm
--	----	--

Kit ⑪
LPJ-1

	1	LPM-...E LPM-25ME
	1	LDR-...-E LDR-25-ME

	1	LR-...-E LR-20-DE
	1	LT-...E LT-20-ME

	1	LCA-...E LCA-20-ME
--	---	-----------------------------



COMPOSITIONS D'OUTILS

COMPOSITION EN MODULES MOUSSE

244 OUTILS EN MODULES MOUSSE

CPP-244MM
GARANTIE 3

CP-68MM



M1-10MM



50N-J12MM

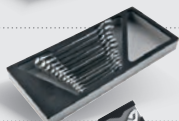

P13-J4MM



690-J5MM



62-R72MM



T-PPZJ10MM

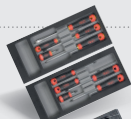

50N-J6MM



78-C6MM



78-CH17MM



LPJ-1MM



COMPOSITION EN MODULES ABS

244 OUTILS EN MODULES ABS

CPP-244M
GARANTIE 3

CP-68MM



M1-10M



50N-J12M



P13-J4M



690-J5M



62-R72M



T-PPZJ104M



50N-J6M



78-C6M



78-CH17M



LPJ-1M



COMPOSITION EN MODULES AVEC SERVANTE

SERVI-630N

244 OUTILS EN MODULES MOUSSE

CPP-244MMS
GARANTIE 3

244 OUTILS EN MODULES ABS

CPP-244MS
GARANTIE 3



RANGÉZ CETTE COMPOSITION DANS UNE SERVANTE EXTRA-LARGE



> P. 59



**COMPOSITION D'OUTILS POUR
MÉCANIQUE GÉNÉRALE EN POUCE**

Composition idéale pour les travaux de mécanique générale.
Parfaite pour réaliser les interventions sur machines, équipements VL/ PL
nécessitant des outils "en pouces".



Détail de la composition







Kit ①
M1-10

	1	310-...TM 310-32TM		1	8N-...A 8N-3A		1	4-...-A 4-200-A
	1	320-...D 320-32D		1	1-... 1B		5	7-...A 7-25A 7-35A 7-50A 7-70A 7-90A









Kit ②
P13-J4

	1	209-25B		1	204-...G 204-16G		1	232-...G 232-16G
	1	212-22						







Kit ③
690-J5

	1	665-1 665-1		1	UB-... UB-519		10	691-...A 691-E10A
	1	781-... 781-3		1	791 791		1	2953RZ 2953RZ
							1	370-2 370-2

Kit ④
62-R72

	9	62-R9A... 1,5 2 2,5 3 4 5 6 8 10 mm		9	63-R9A... 1,5 2 2,5 3 4 5 6 8 10		1	EVC
	9	66-R9A T8 T9 T10 T15 T20 T25 T27 T30 T40		1	378-40		1	54-C... 54-C10
	9	67-AR9A 1,5 2 2,5 3 4 5 6 8 10		1	331-16		5	761-C-5
	9	59-R9A T8 T9 T10 T15 T20 T25 T27 T30 T40		1	1396-LS			

Kit ⑤
T-PPZJ10

	1	T-...E 4x35		2	T-...M 6,5x150 8x150		2	T-...P 1x100 2x125
	2	T-...E 4x100 5,5x150		1	T-...P 2x35		2	T-...PZ 1x100 2x125







Kit ⑥
190-J4

	1	190-...A 190-17A		1	195-...A 195-17A
	1	191-...A 191-17A		1	196-...A 196-17A

Kit ⑦
50-J12A

	12	50-... 1/4 5/16 3/8 7/16 1/2 9/16 5/8 11/16 3/4 13/16 7/8 15/16
---	----	--

Kit ⑧
75-S22P

	1	S-159		18	S-... 3/8 7/16 1/2 9/16 19/32 5/8 21/32 11/16 3/4 25/32 13/16 7/8 15/16 31/32 1" 1"/16 1"/8 1"/4
	2	S-2... S-210 S-215		1	S-230
	1	S-240		1	SD-3



COMPOSITION EN MODULES MOUSSE

134 OUTILS EN MODULES MOUSSE

CPP-134MM
GARANTIE 3

M1-10MM



P13-J4MM



690-J5MM



62-R72MM



T-PPZJ10MM

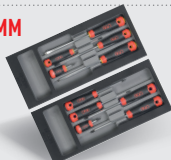

190-J4MM



50-J12AMM

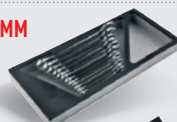

75-S22PMM



COMPOSITION EN MODULES ABS

134 OUTILS EN MODULES ABS

CPP-134M
GARANTIE 3

M1-10M



P13-J4M



690-J5M



62-R72M



T-PPZJ10M



190-J4M



50-J12AM



75-S22PM



COMPOSITION EN MODULES AVEC SERVANTE

SERVI-630N

134 OUTILS EN MODULES MOUSSE

CPP-134MMS
GARANTIE 3

134 OUTILS EN MODULES ABS

CPP-134MS
GARANTIE 3



RANGEZ CETTE COMPOSITION DANS UN ÉTABLI

> P. 66





COMPOSITION D'OUTILS POUR TRAVAUX PUBLICS

Composition pour le technicien de maintenance agricole ou TP.
Parfaite pour réaliser les interventions sur machines, équipements TP et agricole nécessitant des outils de grandes dimensions.



Détail de la composition

Kit ①
CP-68

	17	SH-... 10 11 12 13 14 15 16 17 18 19 20 21 22 23 24 27 30 32 mm		1	R-157B		6	RS-... 3 4 5 6 7 8
	1	S-14... S-141		1	R-240		8	RT-... 9 10 15 20 25 27 30 40
	1	S-157B		2	R-21... R-210 R-217		1	RD-1
	1	S-120		1	R-220		1	R-225
	3	S-...V S-205 S-208 S-215		10	E-900J10		17	R-... 3,5 4 4,5 5 5,5 6 7 8 9 10 11 12 13 14 15 mm
	1	S-240		10	E-910J10		1	R-120
	5	SL-... 15 17 19 21 22 mm		5	RTX-... 4 5 6 7 8			

Kit ②
M1-10

	1	310-...TM 310-32TM		1	8N-...A 8N-3A		1	4-...-A 4-200-A
	1	320-...D 320-32D		1	1-... 1B		5	7-...A 7-25A 7-35A 7-50A 7-70A 7-90A







Kit ③
50N-J12

	12	50N-... 7 8 10 11 12 13 14 15 16 17 18 19 mm						
--	----	---	--	--	--	--	--	--

Kit ④
P13-J4

	1	209-25B		1	204-...G 204-16G			
	1	212-22		1	232-...G 232-16G			

Kit ⑤
690-J5

	1	665-1 665-1		1	UB-... UB-519		10	691-...A 691-E10A
	1	781-... 781-3		1	791 791		1	2953RZ 2953RZ
							1	370-2 370-2

Kit ⑥
62-R72

	9	62-R9A... 1,5 2 2,5 3 4 5 6 8 10 mm		9	63-R9A... 1,5 2 2,5 3 4 5 6 8 10		1	EVC
	9	66-R9A T8 T9 T10 T15 T20 T25 T27 T30 T40		1	378-40		1	54-C... 54-C10
	9	67-AR9A 1,5 2 2,5 3 4 5 6 8 10		1	331-16		5	761-C-5
	9	59-R9A T8 T9 T10 T15 T20 T25 T27 T30 T40		1	1396-LS			

Kit ⑦
T-PPZJ10

	1	T-...E 4x35		2	T-...M 6,5x150 8x150		2	T-...P 1x100 2x125
	2	T-...E 4x100 5,5x150		1	T-...P 2x35		2	T-...PZ 1x100 2x125

Kit ⑧
50N-J6

	6	50N-... 22 24 27 29 30 32 mm						
---	---	---------------------------------------	--	--	--	--	--	--

Kit ⑨
78-C6

	1	C-150		1	C-120A		1	C-240
	1	C-125-A		2	C-2... C-208 C-215			

Kit ⑩
78-CH17

	18	CH-... 21 22 24 26 27 28 29 30 32 33 35 36 38 41 42 46 50 55 mm						
---	----	--	--	--	--	--	--	--

COMPOSITION 255 OUTILS + Kit 11 1163  + Kit 12 72-NC18  = COMPOSITION 255 OUTILS



COMPOSITION EN MODULES MOUSSE

236 OUTILS EN MODULES MOUSSE **CPP-236MM**
GARANTIE 3

CP-68MM



M1-10MM



50N-J12MM

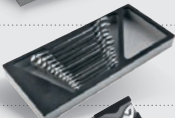

P13-J4MM



690-J5MM



62-R72MM



T-PPZJ10MM

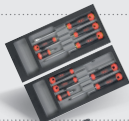

50N-J6MM



78-C6MM



78-CH17MM



255 OUTILS EN MODULES MOUSSE **CPP-255MM**
GARANTIE 3

COMPOSITION EN MODULES ABS

236 OUTILS EN MODULES ABS **CPP-236M**
GARANTIE 3

CP-68MM



M1-10M



50N-J12M



P13-J4M



690-J5M



62-R72M



T-PPZJ10M



50N-J6M



78-C6M



78-CH17M



255 OUTILS EN MODULES ABS **CPP-255M**
GARANTIE 3

COMPOSITION EN MODULES AVEC SERVANTE

SERVI-630N

236 OUTILS EN MODULES MOUSSE

CPP-236MMS
GARANTIE 3

236 OUTILS EN MODULES ABS

CPP-236MS
GARANTIE 3



CETTE COMPOSITION EST COMPATIBLE AVEC L'ENSEMBLE DE NOTRE GAMME DE SERVANTES

Consultez le guide de choix

> P. 54-55



SERVI-630N

255 OUTILS EN MODULES MOUSSE

CPP-255MMS
GARANTIE 3

255 OUTILS EN MODULES ABS

CPP-255MS
GARANTIE 3



COMPOSITION D'OUTILS POUR MÉCANIQUE AUTOMOBILE

Composition idéale pour les travaux de maintenance et d'entretien de véhicule VL. Pour la réalisation de l'ensemble des tâches quotidiennes du mécanicien automobile.



Détail de la composition

Kit ①
CP-68

	17	SH-... 10 11 12 13 14 15 16 17 18 19 20 21 22 23 24 27 30 32 mm
	1	S-14... S-141
	1	S-157B
	1	S-120
	3	S-...V S-205 S-208 S-215
	1	S-240
	5	SL-... 15 17 19 21 22 mm

	1	R-157B
	1	R-240
	2	R-21... R-210 R-217
	1	R-220
	10	E-900J10
	10	E-910J10
	10	E-920J10
	5	RTX-... 4 5 6 7 8

	6	RS-... 3 4 5 6 7 8
	8	RT-... 9 10 15 20 25 27 30 40
	1	RD-1
	1	R-225
	17	R-... 3,5 4 4,5 5 5,5 6 7 8 9 10 11 12 13 14 15 mm
	1	R-120

Kit ②
M1-10

	1	310-...TM 310-32TM
	1	320-...D 320-32D

	1	8N-...A 8N-3A
	1	1-... 1B

	1	4-...-A 4-200-A
	5	7-...A 7-25A 7-35A 7-50A 7-70A 7-90A

Kit ③
50N-J12

	12	50N-... 7 8 10 11 12 13 14 15 16 17 18 19 mm
--	----	---

Kit ④
P13-J4

	1	209-25B
	1	212-22

	1	204-...G 204-16G
--	---	---------------------------

	1	232-...G 232-16G
--	---	---------------------------

Kit ⑤
690-J5

	1	665-1 665-1
	1	781-... 781-3

	1	UB-... UB-519
	1	791 791

	10	691-...A 691-E10A
	1	2953RZ 2953RZ
	1	370-2 370-2

Kit ⑥
62-R72

	9	62-R9A... 1,5 2 2,5 3 4 5 6 8 10 mm
	9	66-R9A T8 T9 T10 T15 T20 T25 T27 T30 T40
	9	67-AR9A 1,5 2 2,5 3 4 5 6 8 10
	9	59-R9A T8 T9 T10 T15 T20 T25 T27 T30 T40

	9	63-R9A... 1,5 2 2,5 3 4 5 6 8 10
	1	378-40
	1	331-16
	1	1396-LS

	1	EVC
	1	54-C... 54-C10
	5	761-C-5

Kit ⑦
T-PPZJ10

	1	T-...E 4x35
	2	T-...E 4x100 5,5x150

	2	T-...M 6,5x150 8x150
	1	T-...P 2x35

	2	T-...P 1x100 2x125
	2	T-...PZ 1x100 2x125

Kit ⑧
190-J4

	1	190-...A 190-17A
	1	191-...A 191-17A

	1	195-...A 195-17A
	1	196-...A 196-17A

Kit ⑨
T-XJ7

	7	T-...X N°10 N°15 N°20 N°25 N°27 N°30 N°40
--	---	--

COMPOSITION 230 OUTILS

COMPOSITION 221 OUTILS

+ Kit ⑩ 1148-90



= COMPOSITION 230 OUTILS



COMPOSITION EN MODULES MOUSSE

221 OUTILS EN MODULES MOUSSE **CPP-221MM**
GARANTIE 3 ANS

CP-68MM



M1-10MM



50N-J12MM

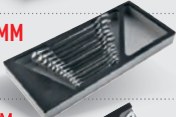

P13-J4MM



690-J5MM



62-R72MM



T-PPZJ10MM

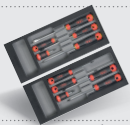

190-J4MM



T-XJ7MM

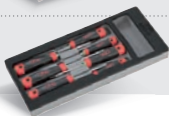

230 OUTILS EN MODULES MOUSSE **CPP-230MM**
GARANTIE 3 ANS

COMPOSITION EN MODULES ABS

221 OUTILS EN MODULES ABS **CPP-221M**
GARANTIE 3 ANS

CP-68MM



M1-10M



50N-J12M



P13-J4M



690-J5M



62-R72M



T-PPZJ10M



190-J4M



T-XJ7M



230 OUTILS EN MODULES ABS **CPP-230M**
GARANTIE 3 ANS

COMPOSITION EN MODULES AVEC SERVANTE

SERVI-630N

221 OUTILS EN MODULES MOUSSE

CPP-221MMS
GARANTIE 3 ANS

221 OUTILS EN MODULES ABS

CPP-221MS
GARANTIE 3 ANS



RANGEZ CETTE COMPOSITION DANS UNE SERVANTE TRADITIONNELLE SÉRIE 40

> P. 61



SERVI-630N

230 OUTILS EN MODULES MOUSSE

CPP-230MMS
GARANTIE 3 ANS

230 OUTILS EN MODULES ABS

CPP-230MS
GARANTIE 3 ANS























































**COMPOSITION D'OUTILS POUR
MAINTENANCE INDUSTRIELLE**

Composition pour le technicien de maintenance industrielle.
Idéale pour réaliser les interventions sur machines, équipements sur sites industriels
ou dans un atelier de maintenance.



Détail de la composition

Kit ① M1-10	 1 310-...TM 310-32TM	 1 8N-...A 8N-3A	 1 4-...-A 4-200-A
	 1 320-...D 320-32D	 1 1-... 1B	 5 7-...A 7-25A 7-35A 7-50A 7-70A 7-90A
Kit ② 50N-J12	 12 50N-... 7 8 10 11 12 13 14 15 16 17 18 19 mm		
Kit ③ P13-J4	 1 209-25B	 1 204-...G 204-16G	 1 232-...G 232-16G
	 1 212-22		
Kit ④ 690-J5	 1 665-1 665-1	 1 UB-... UB-519	 10 691-...A 691-E10A
	 1 781-... 781-3	 1 791 791	 1 2953RZ 2953RZ
			 1 370-2 370-2
Kit ⑤ T-PPZJ10	 1 T-...E 4x35	 2 T-...M 6,5x150 8x150	 2 T-...P 1x100 2x125
	 2 T-...E 4x100 5,5x150	 1 T-...P 2x35	 2 T-...PZ 1x100 2x125
Kit ⑥ 190-J4	 1 190-...A 190-17A	 1 195-...A 195-17A	
	 1 191-...A 191-17A	 1 196-...A 196-17A	
Kit ⑦ 50N-J6	 6 50N-... 22 24 27 29 30 32 mm		
Kit ⑧ 75-SH23	 1 S-159	 1 S-240	 19 SH-... 8 9 10 11 12 13 14 15 16 17 18 19 21 22 23 24 27 30 32 mm
	 2 S-2-... S-210 S-215		
Kit ⑨ 73-R39	 X11 R-... 5 5,5 6 7 8 9 10 11 12 13 14 mm	 X1 R-120	 X3 E-112-PZ-... N°1 N°2 N°3
	 X1 R-150B	 X1 RD-1	 X5 E-112-H-... 3 4 5 6 7 mm
	 X1 R-240	 X3 E-112-F-... 4,5 6,5 8 mm	 X7 E-112-R-... 10 15 20 25 27 30 40
 X2 R-21-... R-210 R-211	 X3 E-112-PH-... N°1 N°2 N°3		
Kit ⑩ ZTB-J6	 3 ZTB-...E 3X100 3,5X100 5,5X125	 2 ZTB-...PZ 1X125 2X150	
Kit ⑪	 9 67-AR9A	 1 237-R20G	 1 241-15
	 1 378-40	 1 670-1	 1 241-42
	 1 54-C-... 54-C10	 1 92-Z	 1 268-5MT
	 1 236-R16G	 1 FL-2010N	



COMPOSITIONS D'OUTILS

COMPOSITION EN MODULES MOUSSE

149 OUTILS EN MODULES MOUSSE

CPP-149MM
GARANTIE 3

M1-10MM



50N-J12MM

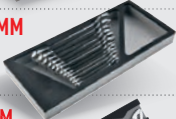

P13-J4MM



690-J5MM



T-PPZJ10MM

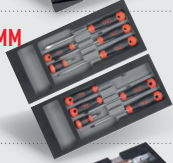

190-J4MM



50N-J6MM



75-SH23



73-R39



ZTB-PJ6MM



COMPOSITION EN MODULES ABS

149 OUTILS EN MODULES ABS

CPP-149M
GARANTIE 3

M1-10M



50N-J12M



P13-J4M



690-J5M



T-PPZJ10M

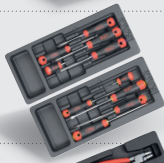

190-J4M



50N-J6M



75-SH23



73-R39



ZTB-PJ6M



COMPOSITION EN MODULES AVEC SERVANTE

SERVI-630N

149 OUTILS EN MODULES MOUSSE

CPP-149MMS
GARANTIE 3

149 OUTILS EN MODULES ABS

CPP-149MS
GARANTIE 3



RANGEZ CETTE COMPOSITION DANS UNE SERVANTE SÉCURITÉ SÉRIE 41

> P. 56





**COMPOSITION D'OUTILS POUR
MAINTENANCE INDUSTRIELLE**

Composition pour le technicien de maintenance industrielle.
Idéale pour réaliser les interventions sur machines, équipements sur sites industriels
ou dans un atelier de maintenance.



Détail de la composition

Kit ①
M1-10

 1 310-...TM 310-32TM	 1 8N-...A 8N-3A	 1 4-...A 4-200-A
 1 320-...D 320-32D	 1 1-... 1B	 5 7-...A 7-25A 7-35A 7-50A 7-70A 7-90A







Kit ②
50N-J12

 12 50N-... 7 8 10 11 12 13 14 15 16 17 18 19 mm
--

Kit ③
P13-J4

 1 209-25B	 1 204-...G 204-16G	 1 232-...G 232-16G
 1 212-22		

Kit ④
690-J5

 1 665-1 665-1	 1 UB-... UB-519	 10 691-...A 691-E10A
 1 781-... 781-3	 1 791 791	 1 2953R 2953R
		 1 370-2 370-2

Kit ⑤
T-JE6

 2 T-...E 4x100 5,5x150	 2 T-...M 6,5x150 8x150	 2 T-...P 1x100 2x125
---	---	---

Kit ⑥

 9 67-AR9A 1,5 2 2,5 3 4 5 6 8 10	 1 331-16	 1 204-R18G
 1 241-42	 1 240-R16G	 1 378-40
 1 268-5MT	 1 234-R16G	 1 54-C... 54-C10

**DES SOLUTIONS DÉDIÉES
NOS CATALOGUES MÉTIERS**



Retrouvez l'ensemble de nos solutions dans nos catalogues ou sur notre site

SAM.EU



COMPOSITIONS D'OUTILS

COMPOSITION EN MODULES MOUSSE

65 OUTILS EN MODULES MOUSSE

CPP-65MM
GARANTIE 3 ANS

M1-10MM



50N-J12MM

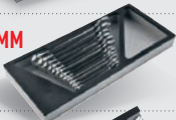

P13-J4MM



690-J5MM



T-JE6MM



COMPOSITION EN MODULES ABS

65 OUTILS EN MODULES ABS

CPP-65M
GARANTIE 3 ANS

M1-10M



50N-J12M



P13-J4M



690-J5M



T-JE6M



COMPOSITION EN MODULES AVEC SERVANTE

SERVI-630N

65 OUTILS EN MODULES MOUSSE

CPP-65MMS
GARANTIE 3 ANS

65 OUTILS EN MODULES ABS

CPP-65MS
GARANTIE 3 ANS



RANGEZ CETTE COMPOSITION DANS UNE SERVANTE À VOS COULEURS

> P. 57



**COMPOSITION D'OUTILS POUR
MAINTENANCE BÂTIMENT**

Composition idéale pour les travaux de maintenance dans le milieu du bâtiment.
Pour toutes les interventions sur les appareils mécaniques ou électriques.



Détail de la composition

Kit ① M1-10	1 310-...TM 310-32TM	1 8N-...A 8N-3A	1 4-...-A 4-200-A
	1 320-...D 320-32D	1 1-... 1B	5 7-...A 7-25A 7-35A 7-50A 7-70A 7-90A
Kit ② 50N-J12	12 50N-... 7 8 10 11 12 13 14 15 16 17 18 19 mm		
Kit ③ P13-J4	1 209-25B	1 204-...G 204-16G	1 232-...G 232-16G
	1 212-22		
Kit ④ 690-J5	1 665-1 665-1	1 UB-... UB-519	10 691-...A 691-E10A
	1 781-... 781-3	1 791 791	1 2953RZ 2953RZ 1 370-2 370-2
Kit ⑤ ZTB-J6	3 ZTB-...E 3X100 3,5X100 5,5X125	2 ZTB-...PZ 1X125 2X150	
Kit ⑥ 73-R39	X11 R-... 5 5,5 6 7 8 9 10 11 12 13 14 mm	X1 R-120	X3 E-112-PZ... N°1 N°2 N°3
	X1 R-150B	X1 RD-1	X5 E-112-H... 3 4 5 6 7 mm
	X1 R-240	X3 E-112-F... 4,5 6,5 8 mm	X7 E-112-R... 10 15 20 25 27 30 40
	X2 R-21... R-210 R-211	X3 E-112-PH... N°1 N°2 N°3	
Kit ⑦ T-PPZJ10	1 T-...E 4x35	2 T-...M 6,5x150 8x150	2 T-...P 1x100 2x125
	2 T-...E 4x100 5,5x150	1 T-...P 2x35	2 T-...PZ 1x100 2x125
Kit ⑧	1 236-R16G	1 241-15	1 324-17G
	1 239-R20G	1 312-18TM	1 632-18
	1 237-R20G	1 1302-5N	
	1 FL-2010N	1 710-P6	
Kit ⑨	9 67-AR9A 1,5 2 2,5 3 4 5 6 8 10	1 331-16	1 204-R18G
	1 241-42	1 240-R16G	1 378-40
	1 268-5MT	1 234-R16G	1 54-C10



COMPOSITIONS D'OUTILS

COMPOSITION EN MODULES MOUSSE

119 OUTILS EN MODULES MOUSSE **CPP-119MM** GARANTIE 3

M1-10MM



50N-J12MM

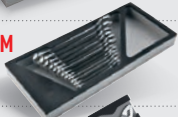

P13-J4MM



690-J5MM



ZTB-PJ6MM



73-R39



T-PPZJ10MM

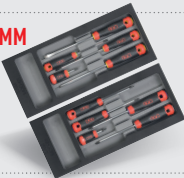

COMPOSITION EN MODULES ABS

119 OUTILS EN MODULES ABS **CPP-119M** GARANTIE 3

M1-10M



50N-J12M



P13-J4M



690-J5M



ZTB-PJ6M



73-R39



T-PPZJ10M



COMPOSITION EN MODULES AVEC SERVANTE

SERVI-630N

119 OUTILS EN MODULES MOUSSE

CPP-119MS GARANTIE 3

119 OUTILS EN MODULES ABS

CPP-119MMS GARANTIE 3



RANGEZ CETTE COMPOSITION DANS UNE SERVANTE À BADGE SÉRIE 41

> P. 56





Composition 95 Outils

Composition idéale pour les travaux de maintenance.
Pour la maintenance d'appareils de chauffage, de climatisation ou de réfrigération.
Pour l'intervention sur les circuits d'eau, de gaz ou sur les appareils électriques.

Détail de la composition

	12	50N-J12 Râtelier de 12 clés mixtes en mm
	1	320-...D 320-32D
	1	1396-LS 1396-LS
	1	310-...TM 310-32TM
	1	209-25B 209-25B
	23	75-SH23 75-SH23
	1	620-12 620-12
	2	LPJ-2 LDR-25ME LR-20DE
	2	54-C... 54C-6 54C-10
	1	1395-MT1 1395-MT1
	6	59PTX-J6 59PTX-J6
	8	104-TR8H 104-TR8H
	1	331-16 331-16
	1	240-R16G 240-R16G

	1	237-R20G 237-R20G
	1	632-... 632-18
	1	620-... 620-12
	1	665-1 665-1
	1	781-... 781-3
	1	UB-... UB-519
	1	791 791
	10	691-...A 691-E10A
	1	2953R 2953R
	1	370-2 370-2
	9	67-AR9A 67-AR9A
	1	378-40 378-40
	2	T-...E 4x100 5,5x150
	2	T-...M 6,5x150 8x150
	2	T-...P 1x100 2x125



COMPOSITION VENDUE EN BAG

Composition 95 Outils + BAG

CPP-95BAG

GARANTIE



COMPOSITION VENDUE EN BOX

Composition 95 Outils + BOX

CPP-95BOX

GARANTIE



**RETROUVEZ LE BAG
ET LA BOX VENDUS
SÉPARÉMENT**

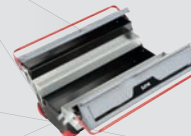

> P. 76

> P. 71



Composition 83 Outils

Composition idéale pour les travaux d'électromécanique.
Pour l'installation, la maintenance de machines ou de composants électroniques dans le milieu industriel.
Pour l'intervention sur les circuits d'eau, de gaz ou sur les appareils électriques.

Détail de la composition

	1	4-...-A 4-200A
	5	7-...-A 2,4 3,4 4,9 6,9 8,9
	1	8N-...-A 8N-3A
	1	320-...-D 320-32D
	1	310-...-TM 310-32TM
	1	209-25B 209-25B
	1	232-R...-G 232-R16G
	1	204-R...-G 204-R16G
	1	UB-... UB-519
	1	370-2 370-2
	9	67-AR9A 67-AR9A
	1	54-C... 54-C10
	1	378-40 378-40
	2	T-...-E 4x100 5,5x150
	2	T-...-M 6,5x150 8x150
	2	T-...-P 1x100 2x125

	5	ZTB-J6 ZTB-J6
	39	73-R39Z 73-R39Z
	1	241-42 241-42
	1	1395-MT1 1395-MT1
	1	1302-...-N 1302-5N
	1	1229-E... 1229-E6
	1	234-R16G 234-R16G
	1	268-... 268-5MT
	1	368-1 368-1
	1	551-... 551-T
	1	542-... 542-S
	1	565 565
	1	1397 1397
	1	1380-AS 1380-AS
	1	1561-40 1561-40
	5	1396-ETR 1396-ETR

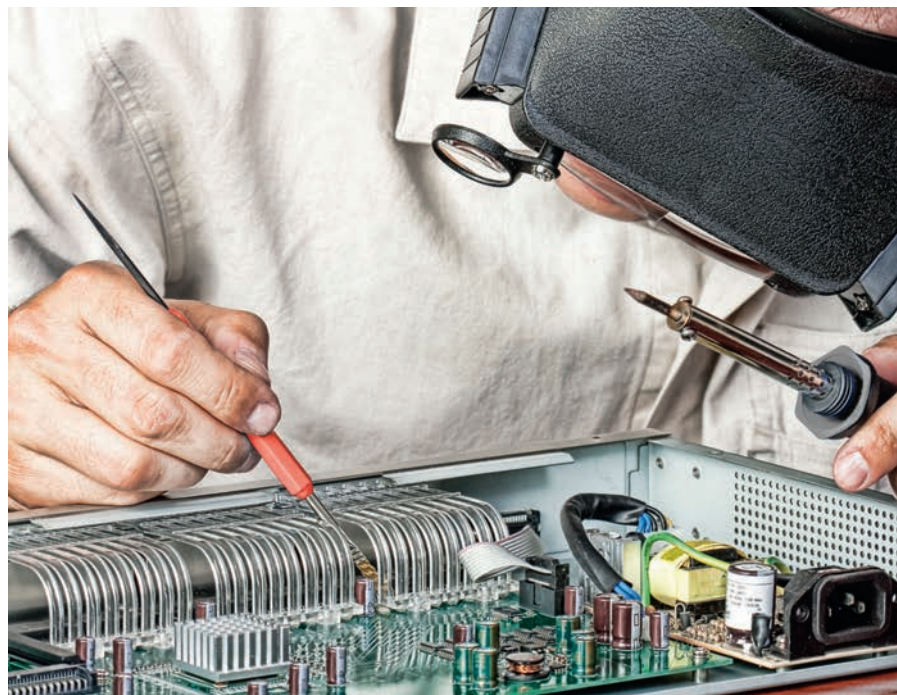

COMPOSITION VENDUE EN BAG

Composition 83 Outils + BAG

CPP-83BAG

GARANTIE 3



COMPOSITION VENDUE EN BOX

Composition 83 Outils + BOX

CPP-83BOX

GARANTIE 3



RETROUVEZ LE BAG ET LA BOX VENDUS SÉPARÉMENT



> P. 76

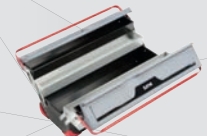

> P. 71

COMPOSITIONS D'OUTILS



Composition 67 Outils

Composition idéale pour les travaux de maintenance.
Pour l'installation, la maintenance de machines électriques dans le milieu industriel.
Parfaite pour intervenir sur les réseaux très basse tension, à haute tension.

Détail de la composition

	1	4-...-A 4-200A
	5	7-...-A 2,4 3,4 4,9 6,9 8,9
	1	8N-...-A 8N-3A
	1	320-...-D 320-32D
	1	310-...-TM 310-32TM
	12	50N-J12 50N-J12
	1	232-R...G 232-R16G
	1	204-R...G 204-R16G
	10	691-...-A 691-E10A

	1	UB-...- UB-519
	1	781-...- 781-2
	1	2953R 2953R
	1	665-1 665-1
	1	791 791
	1	370-2 370-2
	9	67-AR9A 67-AR9A
	1	54-C...- 54-C10
	1	378-40 378-40
	10	T-PPZJ10 T-PPZJ10
	1	236-R16G 236-R16G
	1	237-R20G 237-R20G
	7	ZTB-PJ7 ZTB-PJ7
	1	241-15 241-15
	1	312-...-TM 312-18TM
	1	268-...- 268-5MT
	1	212-22 212-22



COMPOSITION VENDUE EN BAG

Composition 67 Outils + BAG

CPP-67BAG

GARANTIE 3

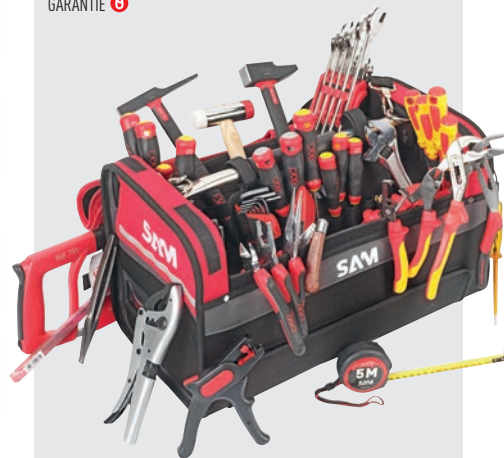

COMPOSITION VENDUE EN BOX

Composition 67 Outils + BOX

CPP-67BOX

GARANTIE 3



RETROUVEZ LE BAG ET LA BOX VENDUS SÉPARÉMENT

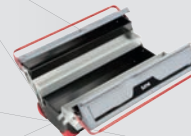

> P. 76

> P. 71



Composition 38 Outils

Composition 1^{er} équipement.
Idéale pour réaliser les interventions mécaniques en autonomie.

Détail de la composition

	1	4-...A 4-200A
	1	7-...A 2,4 3,4 4,9 6,9 8,9
	1	8N-...A 8N-3A
	1	320-...D 320-32D
	1	310-...TM 310-32TM
	1	209-25B 209-25B
	1	232-R...G 232-R16G
	1	204-R...G 204-R16G

	1	212-22 212-22
	2	T-...E 4x100 5,5x150
	2	T-...M 6,5x150 8x150
	2	T-...P 1x100 2x125
	1	67-AR9A 67-AR9A
	1	75-SH23Z 75-SH23Z



COMPOSITION VENDUE EN BAG

Composition 38 Outils + BAG

CPP-38BAG

GARANTIE



COMPOSITION VENDUE EN BOX

Composition 38 Outils + BOX

CPP-38BOX

GARANTIE



COMPOSITIONS D'OUTILS



Composition 50 Outils

Composition de 50 outils mécanique.
Idéale pour réaliser les interventions mécaniques en autonomie.

Détail de la composition

	11	50-... 7 8 9 10 11 12 13 16 17 18 19 mm
	1	201-25B
	1	204-R...G 204-R16G
	1	237-R20G
	1	236-R16G
	1	234-R16G
	1	310-...TM 310-30TM
	4	T-...E 2,5X50 4X100 5,5X100 6,5X150
	1	T-...P T-2P35
	1	T-...E T-4E25
	1	T-...M T-8M150
	2	T-...P 1X100 2X125

	9	67-AR9A 1,5 2 2,5 3 4 5 6 8 10 mm
	1	UB-... UB-316
	13	SH-... 10 11 12 13 14 15 16 17 18 19 20 22 24 mm
	1	S-120
	1	S-240
	1	S-159
	9	66-R9A T8 T9 T10 T15 T20 T25 T27 T30 T40
	1	378-27
	1	331-16
	1	912-B2
	1	BOX-1



COMPOSITION VENDUE EN BOX

Caisse à Outils Bi-Matière 50 Outils

CP-50BO

GARANTIE



LA SOLUTION

RANGEMENT MOBILE

NEW



3 BONNES RAISONS DE S'ÉQUIPER

- 1** 35% D'ÉCONOMIE PAR RAPPORT À UNE COMPOSITION SIMILAIRE.
- 2** NOUVEAU BAG TEXTILE ULTRA-MALIN.
- 3** 100 OUTILS DE QUALITÉ SAM.



WATER RÉSISTANT

Textile 1200 deniers ultra résistant à l'usure et aux accrocs, étanche aux projections de liquides.



PRATIQUE

Zip gros diamètre avec lanière caoutchouc pour une utilisation avec des gants.



SÉCURITÉ

Tissus réfléchissant pour plus de visibilité lors des opérations en extérieur.



CONFORT

Patins de protection pour protéger l'environnement extérieur.

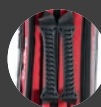



Composition 100 Outils

	X1	Coffret 1/4" et 1/2" comprenant 60 outils
	X1	Cliquet 1/2"
	X1	Poignée coulissante 1/2"
	X1	Rallonge 1/2"
	X11	Douilles 1/2" : 10mm -> 32mm
	X1	Cliquet 1/4"
	X1	Rallonge 1/4"
	X10	Douilles 1/4" : 4mm -> 13mm
	X1	Porte-embouts 1/4"
	X1	Poignée emmanchée 1/4"
	X1	Cardan 1/4"
	X1	Poignée coulissante 1/4"

	X30	Embouts de vissage
	X9	Clés mâles courtes 6 pans en râtelier
	X9	Clés mâles Résitorx® en râtelier
	X1	Marteau Rivoir 32mm
	X1	Burin de carrossier
	X9	Clés mixtes : 10 -> 19mm
	X1	Cutter lame auto rétractable
	X6	Tournevis (3 fentes ; 3 Phillips)
	X1	Pince Coupante 160mm
	X1	Lampe stylo
	X1	Pince Multiprise 250mm
	X1	Mesure



COMPOSITION VENDUE EN BAG

LA SOLUTION ASTUCIEUSE : Composition de 100 outils + bag textile 39L

CP-100-BAG1N

GARANTIE

Dimensions 50 x 27 x 29 cm



COMPOSITIONS D'OUTILS



Composition 100 Outils

	X1	Coffret 1/4" et 1/2" comprenant 60 outils
	X1	Cliquet 1/2"
	X1	Poignée coulissante 1/2"
	X1	Rallonge 1/2"
	X11	Douilles 1/2" : 10mm -> 32mm
	X1	Cliquet 1/4"
	X1	Rallonge 1/4"
	X10	Douilles 1/4" : 4mm -> 13mm
	X1	Porte-embouts 1/4"
	X1	Poignée emmanchée 1/4"
	X1	Cardan 1/4"
	X1	Poignée coulissante 1/4"

	X30	Embouts de vissage
	X9	Clés mâles courtes 6 pans en râtelier
	X9	Clés mâles Résitorx® en râtelier
	X1	Marteau Rivoir 32mm
	X1	Burin de carrossier
	X9	Clés mixtes : 10 -> 19mm
	X1	Cutter lame auto rétractable
	X6	Tournevis (3 fentes ; 3 Phillips)
	X1	Pince Coupante 160mm
	X1	Lampe stylo
	X1	Pince Multiprise 250mm
	X1	Mesure



COMPOSITION VENDUE EN BAG

LA SOLUTION COMPACTE : Composition de 100 outils + bag textile 30L

CP-100-BAG2N

GARANTIE

Dimensions 42 x 26 x 28 cm





Composition 100 Outils

	X1	Coffret 1/4" et 1/2" comprenant 60 outils		X30	Embouts de vissage
	X1	Cliquet 1/2"		X9	Clés mâles courtes 6 pans en râtelier
	X1	Poignée coulissante 1/2"		X9	Clés mâles Résitorx® en râtelier
	X1	Rallonge 1/2"		X1	Marteau Rivoir 32mm
	X11	Douilles 1/2" : 10mm -> 32mm		X1	Burin de carrossier
	X1	Cliquet 1/4"		X9	Clés mixtes : 10 -> 19mm
	X1	Rallonge 1/4"		X1	Cutter lame auto rétractable
	X10	Douilles 1/4" : 4mm -> 13mm		X6	Tournevis (3 fentes ; 3 Phillips)
	X1	Porte-embouts 1/4"		X1	Pince Coupante 160mm
	X1	Poignée emmanchée 1/4"		X1	Lampe stylo
	X1	Cardan 1/4"		X1	Pince Multiprise 250mm
	X1	Poignée coulissante 1/4"		X1	Mesure



COMPOSITION VENDUE EN BAG

LA SOLUTION MULTI-USAGES : Composition 100 outils + bag textile 16L







CP-100-BAG4N

GARANTIE 3

Dimensions 45 x 36 x 15 cm



Composition 100 Outils

	X1	Coffret 1/4" et 1/2" comprenant 60 outils		X30	Embouts de vissage
	X1	Cliquet 1/2"		X9	Clés mâles courtes 6 pans en râtelier
	X1	Poignée coulissante 1/2"		X9	Clés mâles Résitorx® en râtelier
	X1	Rallonge 1/2"		X1	Marteau Rivoir 32mm
	X11	Douilles 1/2" : 10mm -> 32mm		X1	Burin de carrossier
	X1	Cliquet 1/4"		X9	Clés mixtes : 10 -> 19mm
	X1	Rallonge 1/4"		X1	Cutter lame auto rétractable
	X10	Douilles 1/4" : 4mm -> 13mm		X6	Tournevis (3 fentes ; 3 Phillips)
	X1	Porte-embouts 1/4"		X1	Pince Coupante 160mm
	X1	Poignée emmanchée 1/4"		X1	Lampe stylo
	X1	Cardan 1/4"		X1	Pince Multiprise 250mm
	X1	Poignée coulissante 1/4"		X1	Mesure



COMPOSITION VENDUE EN BAG

LA SOLUTION 2 EN 1 : composition 100 outils + sac à dos textile 39L

CP-100-BAG5N





GARANTIE 3

Dimensions 50 x 23 x 35 cm





Composition 100 Outils

	X1	Coffret 1/4" et 1/2" comprenant 60 outils
	X1	Cliquet 1/2"
	X1	Poignée coulissante 1/2"
	X1	Rallonge 1/2"
	X11	Douilles 1/2" : 10mm -> 32mm
	X1	Cliquet 1/4"
	X1	Rallonge 1/4"
	X10	Douilles 1/4" : 4mm -> 13mm
	X1	Porte-embouts 1/4"
	X1	Poignée emmanchée 1/4"
	X1	Cardan 1/4"
	X1	Poignée coulissante 1/4"

	X30	Embouts de vissage 
	X9	Clés mâles courtes 6 pans en râtelier 
	X9	Clés mâles Résitorx® en râtelier 
	X1	Marteau Rivoir 32mm
	X1	Burin de carrossier
	X9	Clés mixtes : 10 -> 19mm
	X1	Cutter lame auto rétractable
	X6	Tournevis (3  fentes ; 3  Phillips)
	X1	Pince Coupante 160mm
	X1	Lampe stylo
	X1	Pince Multiprise 250mm
	X1	Mesure

COMPOSITION VENDUE EN BAG

LA SOLUTION MULTI-FONCTIONS : Composition 100 outils + bag textile 30L

CP-100-BAG6N

GARANTIE 













Dimensions 50 x 23 x 35 cm



COMPOSITIONS D'OUTILS



Composition 100 Outils

	X1	Coffret 1/4" et 1/2" comprenant 60 outils
	X1	Cliquet 1/2"
	X1	Poignée coulissante 1/2"
	X1	Rallonge 1/2"
	X11	Douilles 1/2" : 10mm -> 32mm
	X1	Cliquet 1/4"
	X1	Rallonge 1/4"
	X10	Douilles 1/4" : 4mm -> 13mm
	X1	Porte-embouts 1/4"
	X1	Poignée emmanchée 1/4"
	X1	Cardan 1/4"
	X1	Poignée coulissante 1/4"

	X30	Embouts de vissage 
	X9	Clés mâles courtes 6 pans en râtelier 
	X9	Clés mâles Résitorx® en râtelier 
	X1	Marteau Rivoir 32mm
	X1	Burin de carrossier
	X9	Clés mixtes : 10 -> 19mm
	X1	Cutter lame auto rétractable
	X6	Tournevis (3  fentes ; 3  Phillips)
	X1	Pince Coupante 160mm
	X1	Lampe stylo
	X1	Pince Multiprise 250mm
	X1	Mesure

COMPOSITION VENDUE EN BAG

LA SOLUTION MOBILE : Composition de 100 outils + trolley textile 33L

CP-100-BAG7N

GARANTIE 

Dimensions 44 x 56 x 36 cm

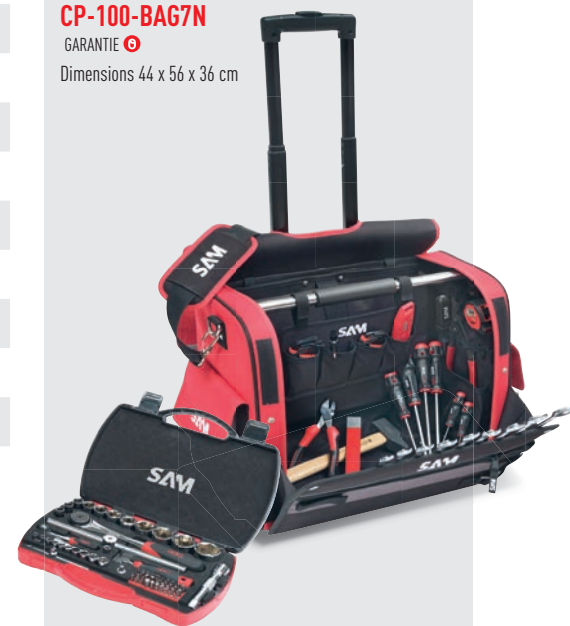



Valise séduction 69 outils

CP-74

GARANTIE 6

Valise séduction de 69 outils mécanique. Valise en aluminium ultra compacte, module ABS. Fermeture par 2 clips alu. Ref de la valise seule : 651-ALU. Dimensions de la valise : L480mm-P200mm-l70mm poids 5kg.



Détail de la composition

	1	201-25B
	1	204-...G 204-16G
	9	50-... 10 11 12 13 14 16 17 19 22
	1	R-150B
	11	R-... 3,2 4 5 5,5 6 7 8 9 10 11 13

	1	R-21... R-211
	10	SH-... 14 15 16 17 18 19 21 22 23 24
	1	S-158P
	1	S-2... S-210
	1	310-...N 310-30N

	10	E-900J10
	10	E-910J10
	10	E-920J10
	1	R-225
	1	RD-1

Trousse de 15 outils pour le particulier

CP-15SC

GARANTIE 6

Sélection de 15 outils à ouverture métrique.

Détail de la composition

	5	10-...N 8x9 10x11 12x13 16x18 17x19
	1	54-... 54-10
	1	201-25B 201-25B
	1	232-...G 232-18G
	1	LHM LHM
	2	LH-... LH-1 LH-2
	2	LH-... LH-14 LH-15
	1	LH-... LH-5
	1	912-B2 912-B2
	1	SAM-299-PTV SAM-229-PTV



i21

**RETROUVEZ DES COMPOSITIONS
SUPPLÉMENTAIRES
DANS NOTRE CATALOGUE**

INDISPENSAM



Valise séduction 145 outils

CP-146

GARANTIE

Idéale pour la maintenance itinérante. Verrouillage par clé.

Détail de la composition

	13	R-... 3,2 4 5 5,5 6 7 8 9 10 11 12 13 14 mm
	2	R-21... R-210 R-215
	1	R-120
	1	R-240
	1	R-150B
	1	R-225
	1	RD-1
	10	E-900J10
	10	E-910J10
	10	E-920J10
	13	SH-... 10 11 12 13 14 15 16 17 18 19 21 22 24
	1	S-2... S-210
	1	S-120
	1	S-240
	1	S-159
	1	U-... U-210
	1	310-...TM 310-30TM
	1	5-... 5-8
	1	2-... 2-8
	2	7-C...A 7-C24A 7-C39A
	1	378-30
	3	T-...E T-25E50 T-35E75 T-4E100

	2	T-...M T-55M150 T-65M150
	3	T-...P T-0P75 T-1P100 T-2P125
	1	232-R...G 232-R16G
	1	204-R...G 204-R18G
	1	237-R20G
	1	229-... 229-22
	1	209-25B
	1	54-... 54-8
	9	62-R9A... 1,5 2 2,5 3 4 5 6 8 10 mm
	12	50N-... 8 9 10 11 12 13 14 15 16 17 18 19 mm
	3	276-F-... 1,5 2 2,5
	1	276-PH-... 276-PH-00
	19	F1-C19 1 à 10 mm, de 0,5 en 0,5 mm
	1	268-... 268-5MT
	1	781-... 781-3
	1	791
	1	EPM-1
	1	3626100
	1	665-1
	1	1396-LS
	5	T-...X T-6X50 T-7X50 T-8X60 T-9X60 T-10X80



PLATEAU N°1



PLATEAU N°2



PLATEAU N°3



PLATEAU N°4





COMPOSEZ VOTRE PACK

SERVANTE (+) MODULES ABS (O) PLATEAUX MOUSSES



CONFORT
Solution complète
sélectionnée par SAM.



ÉCONOMIQUE
Économisez 27% par
rapport à l'achat
des produits au détail.



PRODUCTIVITÉ
Composition avec clés
mixtes à cliquet.
Outils rangés et à portée
de main.

1/ CHOISISSEZ VOTRE SERVANTE

SERVI-630NZ

**LA SOLUTION
ÉCONOMIQUE**

voir page 62.



SERVI-640Z

**LA SOLUTION
TRADITIONNELLE**

voir page 61.



416HZ

**LA SOLUTION
CONFORT
ET SÉCURITÉ**

voir page 57.



2/ CHOISISSEZ VOS TYPES DE MODULES

SERVI-630NZ

(+) 200 OUTILS
EN MODULES
MOUSSE

CPP-200M4Z
GARANTIE (O)

(+) 200 OUTILS
EN MODULES
ABS

CPP-200SVZ
GARANTIE (O)

SERVI-640Z

(+) 200 OUTILS
EN MODULES
MOUSSE

CPP-200MZ
GARANTIE (O)

(+) 200 OUTILS
EN MODULES
ABS

CPP-200SV4Z
GARANTIE (O)

416HZ

(+) 200 OUTILS
EN MODULES
MOUSSE

416-200MZ
GARANTIE (O)

(+) 200 OUTILS
EN MODULES
ABS

416-200SVZ
GARANTIE (O)



3/ DÉCOUVREZ LA COMPOSITION DE 200 OUTILS

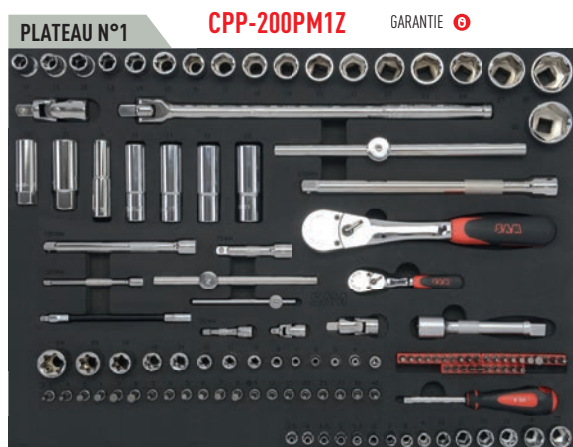

- X18 douilles 1/2" : 10-11-12-13-14- 15-16-17-18-19-20-21-22-23- 24-27-30-32 mm.
- X1 rallonge articulée 1/2" .
- X1 cliquet 1/2" .
- X1 poignée coulissante 1/2" .
- X1 cardan 1/2" .
- X1 rallonge 1/2" .
- X5 douilles 1/2" longues.
- X15 douilles 1/4" : 3,5-4-4,5-5-5,5-6-7-8-9-10-11-12-13-14-15 mm.
- X1 cliquet 1/4" .

- X1 cardan 1/4" .
- X2 rallonges 1/4" : 50 et 100mm.
- X1 rallonge 1/4" flexible 150mm.
- X1 poignée coulissante 1/4" .
- X1 tournevis porte douille 1/4" .
- X1 douille porte embout 1/4" .
- X30 embouts.
- X20 douilles tournevis 1/4" .
- X5 douilles Torx® 1/4" : 4-5-6-7-8.



- X1 burin plat.
- X1 massette.
- X1 marteau 32mm.
- X1 pince multiprise.
- X1 pince coupante.
- X1 pince universelle.
- X1 pince à becs droits.
- X9 clés 6 pans longues à tête sphérique.

- X9 clés Torx® courtes.
- X9 clés Résistorx courtes.
- X5 chasse goupilles : 2,5-3,5-5-7-9 mm.
- X1 pointeau.
- X1 mesure courte 3 m.
- X1 jeu de jauges d'épaisseur.



- X12 clés mixtes : 8-9-10-11-12-13-14-15-16-17-18-19 mm.

- X11 tournevis : 7 fente, 4 Phillips®.
- X1 clé à molette 10" .



- X14 clé mixtes à cliquets : 6-7-8-9-10-11-12-13-14-15-16-17- 18 - 19 mm.
- X8 clés longues Torx® et Resistorx®.
- X1 réglét.
- X1 tenaille.

- X1 pointe à tracer.
- X1 cutter.
- X1 bédane.
- X1 pince-étou.

COMPOSITIONS LIVRÉES EN MODULES SANS SERVANTE

MODULES MOUSSE

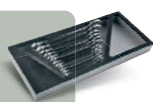

GAIN DE TEMPS
Mousse bi-couleur. Rangement et repérage facile de l'outil. Préhension rapide de l'outil grâce au passe doigt.



CONFORT
Mousse usinée résistante aux hydrocarbures.

CPP-200PMZ
GARANTIE

MODULES ABS



ÉCOLOGIQUE
Platine en ABS recyclable.

CPP-200ABSZ
GARANTIE

COMPOSEZ VOTRE PACK

SERVANTE (+) MODULES ABS (OU) PLATEAUX MOUSSES



CONFORT
Solution complète
sélectionnée par SAM.



ÉCONOMIQUE
Économisez 27% par rapport à l'achat
des produits au détail.



PRODUCTIVITÉ
Composition avec clés
mixtes à cliquet.
Outils rangés et à portée
de main.

SERVI-630NZ

LA SOLUTION ÉCONOMIQUE

👁 voir page 62.



SERVI-640Z

LA SOLUTION TRADITIONNELLE

👁 voir page 61.



416HZ

LA SOLUTION CONFORT ET SÉCURITÉ

👁 voir page 57.



2/ CHOISISSEZ VOS TYPES DE MODULES

SERVI-630NZ

(+) 135 OUTILS
EN MODULES
MOUSSE

CPP-135M4Z
GARANTIE 3

(+) 135 OUTILS
EN MODULES
ABS

CPP-135SVZ
GARANTIE 3

SERVI-640Z

(+) 135 OUTILS
EN MODULES
MOUSSE

CPP-135MZ
GARANTIE 3

(+) 135 OUTILS
EN MODULES
ABS

CPP-135SV4Z
GARANTIE 3

416HZ

(+) 135 OUTILS
EN MODULES
MOUSSE

416-135MZ
GARANTIE 3

(+) 135 OUTILS
EN MODULES
ABS

416-135SVZ
GARANTIE 3



3/ DÉCOUVREZ LA COMPOSITION DE 135 OUTILS



- X18** douilles 1/2" : 10-11-12-13-14-15-16-17-18-19-20-21-22-23-24-27-30-32 mm.
- X1** rallonge articulée 1/2" .
- X1** cliquet 1/2" .
- X1** poignée coulissante 1/2" .
- X1** cardan 1/2" .
- X1** rallonge 1/2" .
- X5** douilles 1/2" longues.
- X15** douilles 1/4" : 3,5-4-4,5-5-5,5-6-7-8-9-10-11-12-13-14-15 mm.
- X1** cliquet 1/4" .
- X1** cardan 1/4" .
- X2** rallonges 1/4" : 50 et 100 mm.
- X1** rallonge 1/4" flexible 150 mm.
- X1** poignée coulissante 1/4" .
- X1** tournevis porte douilles 1/4" .
- X1** douille porte embout 1/4" .
- X30** embouts.
- X20** douilles tournevis 1/4" .
- X5** douilles Torx® 1/4" : 4-5-6-7-8.



- X1** massette.
- X1** marteau 32mm.
- X1** pince multiprise.
- X1** pince coupante.
- X1** pince universelle.
- X1** pince à bords droits.
- X1** pince étoupe.
- X9** clés 6 pans longues à tête sphérique.
- X9** clés Torx® courtes.
- X9** clés Résistorx courtes.
- X5** chasse goupilles : 2,5-3,5-5-7-9 mm.
- X1** pointeau.
- X1** mesure courte 3 m.
- X1** jeu de jauges d'épaisseur.
- X1** burin plat.

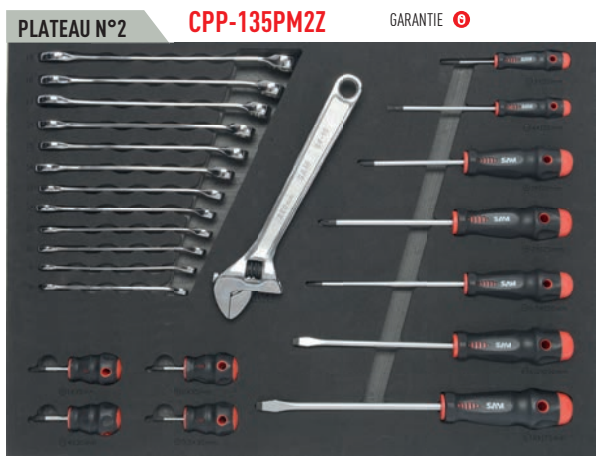

- X12** clés mixtes : 8-9-10-11-12-13-14-15-16-17-18-19 mm.
- X11** tournevis : 7 fente, 4 Phillips®.
- X1** clé à molette.

RETROUVEZ L'ENSEMBLE DE NOS SOLUTIONS DE RANGEMENT

> P. 53

OU SUR NOTRE SITE

SAM.EU

COMPOSITIONS LIVRÉES EN MODULES SANS SERVANTE

MODULES MOUSSE

GAIN DE TEMPS
Mousse bi-couleur. Rangement et repérage facile de l'outil. Préhension rapide de l'outil grâce au passe doigt.

CONFORT
Mousse usinée résistante aux hydrocarbures.

CPP-135PMZ
GARANTIE 3

MODULES ABS

ÉCOLOGIQUE
Platine en ABS recyclable.

CPP-135ABSZ
GARANTIE 3

ABS



Module de 12 clés à fourches en mm

10N-J12DM

GARANTIE ②

Détail du module :

X12 **10-...N** | 6x7 8x9 10x11 12x13 14x15
16x17 18x19 20x22 21x23 24x27
25x28 30x32 mm

Module vide seul :
MOD-2

ABS



Module de 12 clés à fourches en mm

10N-J12NM

GARANTIE ②

Détail du module :

X12 **10-...N** | 6x7 8x9 10x11 12x13 14x15
16x17 18x19 20x22 21x23 24x26
25x28 27x32 mm

Module vide seul :
MOD-2

ABS



Module de 12 clés mixtes à cliquet en mm

50-C-J12M

GARANTIE ②

Détail du module :

X12 **50-C-...** | 8 9 10 11 12 13 14
15 16 17 18 19 mm

Module vide seul :
MOD-2

MOUSSE



Module mousse de 12 clés mixtes à cliquet

50C-J12MM

GARANTIE ②

Détail du module :

X12 **50-C-...** | 8 9 10 11 12 13 14 15
16 17 18 19 mm

Module vide seul :
MOD-59

ABS



Jeu de 6 clés mixtes en module ABS

50N-J6M

GARANTIE ②

Détail du module :

X6 **50N-...** | 22 24 27 29 30 32 mm

Module vide seul :
MOD-29

MOUSSE



Jeu de 12 clés mixtes en module mousse

50N-J12MM

GARANTIE ②

Détail du module :

X12 **50N-...** | 8 9 10 11 12 13 14 16 17
19 21 22 mm

Module vide seul :
MOD-59

ABS



Jeu de 12 clés mixtes en module ABS

50N-J12M

GARANTIE ②

Détail du module :

X12 **50N-...** | 7 8 10 11 12 13 14 15 16
17 18 19 mm

Module vide seul :
MOD-2

ABS



Jeu de 12 clés mixtes en module ABS

51A-J12M

GARANTIE ②

Détail du module :

X12 **51A-...** | 8 9 10 11 12 13 14 16 17
19 21 22

Module vide seul :
MOD-2

ABS



Jeu de 12 clés mixtes en module ABS

51A-J12PM

GARANTIE ②

Détail du module :

X12 **51A-...** | 7 8 9 10 11 12 13 14 16
17 18 19

Module vide seul :
MOD-2

ABS



Module de 12 clés mixtes contre-coudées en mm

53-J12M

GARANTIE ②

Détail du module :

X12 **53-...-L** | 8 10 11 12 13 14 16 17
18 19 21 22

Module vide seul :
MOD-2

ABS



Jeu de 5 clés polygonales droites à cliquet en mm

105-DJ5

GARANTIE ②

Détail du module :

X10 **93-...** | 8 9 10 11 12 13 14 17
19 21

Module vide seul :
MOD-38

ABS



Jeu de 10 clés à pipe débouchées 6/12 pans satinées en module ABS

93-J10M

GARANTIE ②

Détail du module :

X10 **93-SD...** | 8 9 10 11 12 13 14 17
19 21 mm

Module vide seul :
MOD-1A



ABS



Jeu de 10 clés à pipe débouchées polies 6/12 pans en module ABS

93-SDJ10M

GARANTIE 3

Détail du module :

X10 93-SD... | 8 9 10 11 12 13 14 17
19 21 mm

Module vide seul :
MOD-1A

MOUSSE



Jeu de 10 clés à pipe débouchées polies 6/12 pans en module mousse

93-SJ10MM

GARANTIE 3

Détail du module :

X10 93-... | 8 9 10 11 12 13 14 17
19 21

Module vide seul :
MOD-60

ABS



Jeu de 10 clés à pipe débouchées 6/6 pans satinées en module ABS

94-J10M

GARANTIE 3

Détail du module :

X10 94-... | 8 9 10 11 12 13 14 17
19 21 mm

Module vide seul :
MOD-1A

ABS



Jeu de 10 clés à pipe débouchées polies 6/6 pans en module ABS

94-SDJ10M

GARANTIE 3

Détail du module :

X10 94-SD... | 8 9 10 11 12 13 14 17
19 21 mm

Module vide seul :
MOD-1A

ABS



Module 6 clés à pipe débouchées 6/6 pans en mm

94-SJ6M

GARANTIE 3

Détail du module :

X10 94-SD... | 21 22 23 24 27 30 mm

Module vide seul :
MOD-31

ABS



Module de 10 clés à pipe débouchées 6/6 pans en mm

94-SJ10M

GARANTIE 3

Détail du module :

X10 94-SD... | 8 9 10 11 12 13 14 17
19 21 mm

Module vide seul :
MOD-1A

MOUSSE



Jeu de 10 clés à pipe débouchées polies 6/6 pans en module mousse

94-SJ10MM

GARANTIE 3

Détail du module :

X10 94-SD... | 8 9 10 11 12 13 14 17
19 21 mm

Module vide seul :
MOD-60

ABS



Module de 9 clés polygonales contre-coudées en mm

105-J9M

GARANTIE 3

Détail du module :

X9 105-... | 6X7 8X9 10X11 12X13
14X15 16X17 18X19 20X22 21X23

Module vide seul :
MOD-10

MOUSSE OU ABS ? LEQUEL CHOISIR ?

MOUSSE



GAIN DE TEMPS

GAIN DE TEMPS

Mousse bi-couleur. Rangement et repérage facile de l'outil. Préhension rapide de l'outil grâce au passe doigt.



CONFORT

Mousse usinée résistante aux hydrocarbures.

ABS



+ DE RESISTANCE

DURABLE

Matériau résistant et recyclable.



+ DE CONFORT

CONFORT

Nettoyage facile. Compatible avec toutes les servantes.



Dimensions d'un module :
410 x 180 mm.

ABS



Plateau MODULOSAM 1/4" de 17 outils en mm

73-R17M

GARANTIE 6

Détail du module :

- X10 **R-...** | 5,5 6 7 8 9 10 11 12 13 14
- X1 **R-150B** |
- X1 **R-225** |
- X2 **R-21...** | R-210 R-215
- X1 **R-211-SP** |
- X1 **R-120** |
- X1 **R-240** |

Module vide seul : **MOD-17**

ABS



Plateau MODULOSAM 1/4" de 17 outils en mm

73-RA17M

GARANTIE 6

Détail du module :

- X10 **RA-...** | 5,5 6 7 8 9 10 11 12 13 14
- X1 **RA-151B** |
- X2 **RA-21...** | RA-210 RA-215
- X1 **R-211-SP** |
- X1 **RA-120** |
- X1 **RA-240** |
- X1 **R-225** |

Module vide seul : **MOD-17**

ABS



Module douilles et accessoires 1/4" 34 outils

73-R1M

GARANTIE 6

Détail du module :

- X3 **E-125-F...** | E-125-F4,5 E-125-F6,5 E-125-F8
- X2 **E-125-PH...** | E-125-PH1 E-125-PH2
- X1 **R-150BP** |
- X1 **R-225** |
- X1 **R-240** |
- X1 **R-120** |
- X2 **R-21...** | R-210 R-215
- X10 **R-...** | 5,5 6 7 8 9 10 11 12 13 14 mm
- X2 **E-125-PZ...** | E-125-PZ1 E-125-PZ2
- X9 **62-R9A...** | 62-R9A
- X1 **RD-1** |
- X1 **R-211-SP** |

Module vide seul : **MOD-17**

ABS



Plateau MODULOSAM 1/4" de 34 outils en mm

73-RA34M

GARANTIE 6

Détail du module :

- X10 **RA-...** | 5,5 6 7 8 9 10 11 12 13 14
- X1 **RA-151B** |
- X1 **R-225** |
- X1 **RD-1** |
- X2 **RA-21...** | RA-210 RA-215
- X1 **RA-240** |
- X1 **R-211-SP** |
- X1 **RA-120** |
- X9 **62-...** | 1,5 2 2,5 3 4 5 6 8 10
- X2 **E-111-PH...** | E-111-PH1 E-111-PH2
- X2 **E-111-PZ...** | E-111-PZ1 E-111-PZ2
- X3 **E-111-F...** | E-111-F4 E-111-F6,5 E-111-F8

Module vide seul : **MOD-17**

ABS



Plateau MODULOSAM 1/4" de 34 outils en mm

73-R34M

GARANTIE 6

Détail du module :

- X10 **R-...** | 5,5 6 7 8 9 10 11 12 13 14 mm
- X1 **R-150B** |
- X1 **R-225** |
- X2 **R-21...** | R-210 R-215
- X1 **R-211-SP** |
- X1 **R-120** |
- X1 **R-240** |
- X9 **62-...** | 1,5 2 2,5 3 4 5 6 8 10 mm
- X1 **RD-1** |
- X2 **E-111-PH...** | E-111-PH1 E-111-PH2
- X2 **E-111-PZ...** | E-111-PZ1 E-111-PZ2
- X3 **E-111-F...** | E-111-F4 E-111-F6,5 E-111-F8

Module vide seul : **MOD-17**

ABS



Plateau MODULOSAM 3/8" 20 outils en mm

74-J20M

GARANTIE 6

Détail du module :

- X2 **JH-...** | 8 9 mm
- X13 **J-...** | 10 11 12 13 14 15 16 17 18 19 20 21 22 mm
- X1 **J-150-A** |
- X2 **J-2...** | J-210 J-215
- X1 **J-210-SP** |
- X1 **J-240** |

Module vide seul : **MOD-16**

MOUSSE



Plateau MODULOSAM 1/4" de 34 outils en mm

73-R34MM

GARANTIE 6

Détail du module :

- X10 **R-...** | 5,5 6 7 8 9 10 11 12 13 14 mm
- X1 **R-150B** |
- X1 **R-225** |
- X2 **R-21...** | R-210 R-215
- X1 **R-211-SP** |
- X1 **R-120** |
- X1 **R-240** |
- X9 **62-...** | 1,5 2 2,5 3 4 5 6 8 10 mm
- X1 **RD-1** |
- X2 **E-111-PH...** | E-111-PH1 E-111-PH2
- X2 **E-111-PZ...** | E-111-PZ1 E-111-PZ2
- X3 **E-111-F...** | E-111-F4 E-111-F6,5 E-111-F8

Module vide seul : **MOD-66**

MOUSSE



Module mousse 20 douilles et accessoires 3/8"

74-J20MM

GARANTIE 6

Détail du module :

- X1 **J-150-A** |
- X2 **JH-...** | 8 9 mm
- X11 **J-...** | 10 11 12 13 14 15 16 17 18 19 20 21 22 mm
- X2 **J-2...** | J-210 J-215
- X1 **J-210-SP** |
- X1 **J-240** |

Module vide seul : **MOD-70**



MOUSSE



Module 10 douilles longues 1/2" - 3/8" et 5 clés à tuyauter

JSL-J15M

GARANTIE 3

Détail du module :

X4	JHL-...	8 9 10 11
X6	SL-...	12 13 14 15 16 17
X5	104-H-...	8x9 10x12 11x13 14x16 17x19

Module vide seul :
MOD-54

MOUSSE



Plateau mousse MODULOSAM 1/2" de 45 outils en mm

75-S45MM

GARANTIE 3

Détail du module :

X22	S-...	8 9 10 11 12 13 14 15 16 17 18 19 21 22 23 24 25 26 27 29 30 32 mm
X1	S-158P	
X2	S-2...	S-210 S-215
X1	S-240	
X1	SD-3	
X3	E-111-PH...	E-111-PH1 E-111-PH2 E-111-PH3
X4	E-111-T...	E-111-T20 E-111-T25 E-111-T30 E-111-T40
X4	E-111-H...	E-111-H4 E-111-H5 E-111-H6 E-111-H8
X3	E-111-PZ...	E-111-PZ1 E-111-PZ2 E-111-PZ3
X4	E-111-F...	E-111-F3 E-111-F4,5 E-111-F6 E-111-F8

Module vide seul :
MOD-65

ABS



Plateau MODULOSAM 1/2" de 27 outils en mm

75-S27M

GARANTIE 3

Détail du module :

X22	S-...	8 9 10 11 12 13 14 15 16 17 18 19 21 22 23 24 25 26 27 29 30 32
X1	S-159	
X2	S-2...	S-210 S-215
X1	S-240	
X1	S-230	

Module vide seul :
MOD-13

ABS



Plateau MODULOSAM 1/2" de 45 outils en mm

75-S45PM

GARANTIE 3

Détail du module :

X22	S-...	8 9 10 11 12 13 14 15 16 17 18 19 21 22 23 24 25 26 27 29 30 32
X1	S-158P	
X2	S-2...	S-210 S-215
X1	S-240	
X1	SD-3	
X3	E-111-PH...	E-111-PH1 E-111-PH2 E-111-PH3
X4	E-111-T...	E-111-T20 E-111-T25 E-111-T30 E-111-T40
X4	E-111-H...	E-111-H4 E-111-H5 E-111-H6 E-111-H8
X3	E-111-PZ...	E-111-PZ1 E-111-PZ2 E-111-PZ3
X4	E-111-F...	E-111-F3 E-111-F4,5 E-111-F6 E-111-F8

Module vide seul :
MOD-13

MOUSSE



Plateau mousse MODULOSAM 1/2" de 27 outils en mm

75-S27MM

GARANTIE 3

Détail du module :

X22	S-...	8 9 10 11 12 13 14 15 16 17 18 19 21 22 23 24 25 26 27 29 30 32
X1	S-159	
X2	S-2...	S-210 S-215
X1	S-240	
X1	S-230	

Module vide seul :
MOD-65

ABS



Plateau MODULOSAM 1/2" de 27 douilles en mm

75-SA27M

GARANTIE 3

Détail du module :

X22	SA-...	8 9 10 11 12 13 14 15 16 17 18 19 21 22 23 24 25 26 27 29 30 32
X1	SA-160A	
X2	SA-2...	SA-210 SA-215
X1	SA-240	
X1	S-230	

Module vide seul :
MOD-13

ABS



Plateau MODULOSAM 1/2" de 27 outils en mm

75-S27PM

GARANTIE 3

Détail du module :

X22	S-...	8 9 10 11 12 13 14 15 16 17 18 19 21 22 23 24 25 26 27 29 30 32
X1	S-158P	
X2	S-2...	S-210 S-215
X1	S-240	
X1	S-230	

Module vide seul :
MOD-13

ABS



Plateau MODULOSAM 1/2" de 27 outils en mm

75-SAH27M

GARANTIE 3

Détail du module :

X22	SAH-...	8 9 10 11 12 13 14 15 16 17 18 19 21 22 23 24 25 26 27 29 30 32
X1	SA-160A	
X2	SA-2...	SA-210 SA-215
X1	SA-240	
X1	S-230	

Module vide seul :
MOD-13

ABS



**Plateau MODULOSAM
1/2" de 27 outils
en mm**

75-SH27M

GARANTIE

Détail du module :

- X22 SH-... | 8 9 10 11 12 13 14 15 16
17 18 19 21 22 23 24 25 26 27
29 30 32
- X1 S-159 |
- X2 S-2... | S-210 S-215
- X1 S-240 |
- X1 S-230 |

Module vide seul :
MOD-13

MOUSSE



**Plateau mousse
MODULOSAM 1/2"
de 27 outils en mm**

75-SH27MM

GARANTIE

Détail du module :

- X22 SH-... | 8 9 10 11 12 13 14 15 16
17 18 19 21 22 23 24 25 26 27 29
30 32 mm
- X1 S-158P |
- X2 S-2... | S-210 S-215
- X1 S-240 |
- X1 S-230 |

Module vide seul :
MOD-65

ABS



**Plateau MODULOSAM
1/2" de 27 outils
en mm**

75-SH27PM

GARANTIE

Détail du module :

- X22 SH-... | 8 9 10 11 12 13 14 15 16
17 18 19 21 22 23 24 25 26 27
29 30 32
- X1 S-158P |
- X2 S-2... | S-210 S-215
- X1 S-240 |
- X1 S-230 |

Module vide seul :
MOD-13

ABS



**Plateau MODULOSAM
ABS 1/2" de 45 outils
en mm**

75-SH45M

GARANTIE

Détail du module :

- X22 SH-... | 8 9 10 11 12 13 14 15 16
17 18 19 21 22 23 24 25 26 27 29
30 32 mm
- X1 S-158P |
- X2 S-2... | S-210 S-215
- X1 S-240 |
- X1 SD-3 |
- X3 E-111-PH... | N°1 N°2 N°3
- X3 E-111-PZ... | N°1 N°2 N°3
- X4 E-111-H... | 4 5 6 8
- X4 E-111-T... | 20 25 30 40
- X4 E-111-F... | 3 4,5 6 8

Module vide seul :
MOD-13

MOUSSE



**Plateau mousse
MODULOSAM 1/2"
de 45 outils en mm**

75-SH45MM

GARANTIE

Détail du module :

- X22 SH-... | 8 9 10 11 12 13 14 15 16
17 18 19 21 22 23 24 25 26 27 29
30 32 mm
- X1 S-158P |
- X2 S-2... | S-210 S-215
- X1 S-240 |
- X1 SD-3 |
- X3 E-111-PH... | E-111-PH1 E-111-PH2
E-111-PH3
- X4 E-111-T... | E-111-T20 E-111-T25
E-111-T30 E-111-T40
- X4 E-111-H... | E-111-H4 E-111-H5
E-111-H6 E-111-H8
- X3 E-111-PZ... | E-111-PZ1 E-111-PZ2
E-111-PZ3
- X4 E-111-F... | E-111-F3 E-111-F4,5
E-111-F6 E-111-F8

Module vide seul :
MOD-65

ABS



**Plateau MODULOSAM
1/2" de 45 outils
en mm**

75-SH45PM

GARANTIE

Détail du module :

- X22 SH-... | 8 9 10 11 12 13 14 15 16
17 18 19 21 22 23 24 25 26 27
29 30 32
- X1 S-158P |
- X2 S-2... | S-210 S-215
- X1 S-240 |
- X1 SD-3 |
- X3 E-111-PH... | E-111-PH1 E-111-PH2
E-111-PH3
- X4 E-111-T... | E-111-T20 E-111-T25
E-111-T30 E-111-T40
- X4 E-111-H... | E-111-H4 E-111-H5
E-111-H6 E-111-H8
- X3 E-111-PZ... | E-111-PZ1 E-111-PZ2
E-111-PZ3
- X4 E-111-F... | E-111-F3 E-111-F4,5
E-111-F6 E-111-F8

Module vide seul :
MOD-13

ABS



**Module de douilles
traversantes et ac-
cessoires 1/2" et 1/4"**

M-61

GARANTIE

Détail du module :

- X1 S-155B |
- X1 S-201 |
- X1 S-101 |
- X1 J-101 |
- X10 SHS-... | 10 11 12 13 14 15 16
17 18 19
- X1 R-152B |
- X1 R-201 |
- X1 R-101 |
- X11 RHS-... | 4 5 5,5 6 7 8 9 10 11
12 13
- X1 RD-101 |
- X10 E-900J10 |
- X10 E-910J10 |
- X10 E-920J10 |
- X1 R-225 |
- X1 RD-1 |

Module vide seul :
MOD-48

ABS



**Plateau MODULOSAM
3/4" de 6 outils
en mm**

78-C6M

GARANTIE

Détail du module :

- X1 C-150 |
- X1 C-125-A |
- X1 C-120A |
- X2 C-2... | C-208 C-215
- X1 C-240 |

Module vide seul :
MOD-14



ABS



Plateau MODULOSAM 3/4" de 17 outils en mm

78-C17M

GARANTIE

Détail du module :

X17 **C-...** | 22 23 24 26 27 29 30 32 35
36 38 41 42 46 50 54 55 mm

Module vide seul :
MOD-15

ABS



Plateau MODULOSAM 3/4" de 15 outils en mm

78-CH15M

GARANTIE

Détail du module :

X15 **CH-...** | 19 21 22 24 26 27 28 30
32 36 38 41 46 50 55 mm

Module vide seul :
MOD-15

ABS



Module de 14 douilles à chocs 6 pans carré 1/2"

NSJ-15M

GARANTIE

Détail du module :

X14 **NS-...** | 10 11 12 13 14 15 16
17 18 19 21 22 23 24 mm

X1 **NS-21...** | NS-215

Module vide seul :
MOD-36

ABS



Module de tournevis à frapper avec embouts 270A-J20M

270A-J20M

GARANTIE

Détail du module :

X1 **270-A** |

X1 **SD-1** |

X2 **NEV-1-...** | 9 11

X2 **NEV-3-...** | 2 3

X2 **NEV-2-...** | 2 3

X4 **NEV-6-...** | 5 6 8 10

X8 **NEV-T-...** | 20 25 27 30 40 45
50 55

Module vide seul :
MOD-40

ABS



Jeu de 7 tournevis Resistorx[®] SAMSOFORCE en module ABS

TB-RJ7M

GARANTIE

Détail du module :

X7 **TB-...R...** | N°10 N°15 N°20 N°25
N°27 N°30 N°40

Module vide seul :
MOD-3

ABS



Jeu de 7 tournevis S1 Torx[®] en module ABS

T-XJ7M

GARANTIE

Détail du module :

X7 **T-...X** | N°10 N°15 N°20 N°25 N°27
N°30 N°40

Module vide seul :
MOD-3

MOUSSE



Jeu de 7 tournevis S1 Torx[®] en module mousse

T-XJ7MM

GARANTIE

Détail du module :

X7 **T-...X** | N°10 N°15 N°20 N°25
N°27 N°30 N°40

Module vide seul :
MOD-61

ABS



Jeu de 7 tournevis S1 Resistorx[®] en module ABS

T-RJ7M

GARANTIE

Détail du module :

X7 **T-...R** | N°10 N°15 N°20 N°25
N°27 N°30 N°40

Module vide seul :
MOD-3

RETROUVEZ L'ENSEMBLE DE NOTRE GAMME DE TOURNEVIS BI-MATIÈRE S1 COMPATIBLE MODULOSAM

> P.205



MOUSSE



Jeu de 7 tournevis S1 Résistorx en module mousse

T-RJ7MM

GARANTIE 3

Détail du module :

X7 T-...R | N°10 N°15 N°20 N°25
N°27 N°30 N°40

Module vide seul :
MOD-61

ABS



Module de 7 tournevis SAMSOFORCE Torx®

TB-XJ7M

GARANTIE 3

Détail du module :

X7 TB-...X | T10 T15 T20 T25 T27 T30 T40

Module vide seul :
MOD-3

ABS



Jeu de 7 tournevis SAMSOFORCE Fente et Phillips® en module ABS

TB-PJ7M

GARANTIE 3

Détail du module :

X3 TB-...E | 3X100 4X100 5,5X150
X2 TB-...M | 6,5X150 8X150
X2 TB-...P... | 1X100 2X125

Module vide seul :
MOD-3

ABS



Jeu de 7 tournevis SAMSOFORCE Fente et Pozidriv® en module ABS

TB-PZJ7M

GARANTIE 3

Détail du module :

X3 TB-...E | 3X100 4X150 5,5X100
X2 TB-...M | 6,5X150 8X150
X2 TB-...PZ... | 1X100 2X125

Module vide seul :
MOD-3

ABS



Module de 7 clés à douilles emmanchées SAMSOFORCE

291-TJ7M

GARANTIE 3

Détail du module :

X7 291T-... | 4 5 5,5 6 7 8 10

Module vide seul :
MOD-3

ABS



Module de 7 tournevis S1 Fente et Phillips®

T-1M

GARANTIE 3

Détail du module :

X3 T-...E | T-3E100 T-4E100 T-55E150
X2 T-...M | T-65M150 T-8M150
X2 T-...P | T-1P100 T-2P125

Module vide seul :
MOD-3

ABS



Module de 7 tournevis S1 Torx®

T-3M

GARANTIE 3

Détail du module :

X7 T-...X | N°10 N°15 N°20 N°25
N°27 N°30 N°40

Module vide seul :
MOD-3

ABS



Jeu de 7 tournevis S1 Fente et Phillips® en module ABS

T-PJ7M

GARANTIE 3

Détail du module :

X3 T-...E | 3X100 4X150 5,5X150
X2 T-...M | 6,5X150 8X150
X2 T-...P | 1X100 2X125

Module vide seul :
MOD-3

MOUSSE



Jeu de 7 tournevis S1 Fente et Phillips® en module mousse

T-PJ7MM

GARANTIE 3

Détail du module :

X3 T-...E | 3x100 4x150 5,5x150
X2 T-...M | 6,5x150 8x150
X2 T-...P | 1x100 2x125

Module vide seul :
MOD-61

ABS



Jeu de 7 tournevis S1 Fente et Pozidriv® en module ABS

T-PZJ7M

GARANTIE 3

Détail du module :

X3 T-...E | 3X100 4X150 5,5X150
X2 T-...M | 6,5X150 8X150
X2 T-...PZ | 1X100 2X125

Module vide seul :
MOD-3

MOUSSE



Jeu de 7 tournevis S1 Fente et Pozidriv® en module mousse

T-PZJ7MM

GARANTIE 3

Détail du module :

X3 T-...E | 3x100 4x150 5,5x150
X2 T-...M | 6,5x150 8x150
X2 T-...PZ | 1x100 2x125

Module vide seul :
MOD-61

ABS



Jeu de 7 tournevis SAMSOFORCE isolés 1000v Fente + Phillips® en module ABS

ZTB-PJ7M

GARANTIE 3

Détail du module :

X5 ZTB-...E | 3x100 3,5x100 4x100
5,5x125 6,5x150
X2 ZTB-...P | 1x125 2x150

Module vide seul :
MOD-3



ABS



Jeu de 7 tournevis SAMSOFORCE isolés 1000v Fente + Pozidriv® en module ABS

ZTB-PZJ7M

GARANTIE 3

Détail du module :

X5 ZTB-...E | 3x100 3,5x100 4x100
5,5x125 6,5x150

X2 ZTB-...PZ | 1x125 2x150

Module vide seul :
MOD-3

MOUSSE



Module de 4 pinces chromées polies

P21-J4M

GARANTIE 3

Détail du module :

X1 201-25B |

X1 212-22 |

X1 232-R...G | 232-R16G

X1 204-R...G | 204-R18G

Module vide seul :
MOD-63

ABS



Module de 4 pinces chromées polies

P13-J4M

GARANTIE 3

Détail du module :

X1 209-25B |

X1 212-22 |

X1 204-...G | 204-16G

X1 232-...G | 232-16G

Module vide seul :
MOD-64

ABS



Module de 4 pinces chromées polies

P16-J4M

GARANTIE 3

Détail du module :

X1 201-25B |

X1 212-22 |

X1 204-...G | 204-18G

X1 232-...G | 232-16G

Module vide seul :
MOD-34

ABS



Module de 4 pinces chromées polies

P5-J4M

GARANTIE 3

Détail du module :

X1 232-...G | 232-16G

X1 204-...G | 204-16G

X1 236-...G | 236-16G

X1 239-...G | 239-20G

Module vide seul :
MOD-4

ABS



Module de 4 pinces

P18-J4M

GARANTIE 3

Détail du module :

X1 209-25B |

X1 212-22 |

X1 204-...G | 204-16G

X1 232-...G | 232-16G

Module vide seul :
MOD-34

ABS



Module de 4 pinces circlips chromées mates

P4-J4M

GARANTIE 3

Détail du module :

X1 191-...A | 191-17A

X1 190-...A | 190-17A

X1 196-...A | 196-17A

X1 195-...A | 195-17A

Module vide seul :
MOD-4

ABS



Module de 4 pinces circlips

190-J4M

GARANTIE 3

Détail du module :

X1 190-...A | 190-17A

X1 191-...A | 191-17A

X1 195-...A | 195-17A

X1 196-...A | 196-17A

Module vide seul :
MOD-30

MOUSSE



Module mousse pour 4 pinces circlips

190-J4MM

GARANTIE 3

Détail du module :

X1 190-...A | 190-17A

X1 191-...A | 191-17A

X1 195-...A | 195-17A

X1 196-...A | 196-17A

Module vide seul :
MOD-71

RANGÉZ VOS MODULES SAM DANS NOS SERVANTES

> P. 56

Plus d'infos sur

SAM.EU

MOUSSE



Module mousse de 10 outils à frapper

M1-10MM

GARANTIE 3

Détail du module :

- X1 **1-...** | 1B
- X1 **8N-...A** | 8N-3A
- X1 **4-...-A** | 4-200-A
- X1 **310-...TM** | 310-32TM
- X1 **320-...D** | 320-32D
- X5 **7-...A** | 7-25A 7-35A 7-50A 7-70A 7-90A

Module vide seul : **MOD-64**

ABS



Plateau MODULOSAM® 10 outils à frapper

M1-10M

GARANTIE 3

Détail du module :

- X1 **310-...TM** | 310-32TM
- X1 **320-...D** | 320-32D
- X1 **8N-...A** | 8N-3A
- X1 **1-...** | 1B
- X1 **4-...-A** | 4-200-A
- X5 **7-...A** | 7-25A 7-35A 7-50A 7-70A 7-90A

Module vide seul : **MOD-5**

ABS



Plateau MODULOSAM® 9 outils à frapper

M2-9M

GARANTIE 3

Détail du module :

- X1 **310-...TM** | 310-32TM
- X1 **320-...D** | 320-32D
- X1 **8N-...A** | 8N-3A
- X1 **3-...-A** | 3-175-A
- X5 **7-...A** | 7-25A 7-35A 7-50A 7-70A 7-90A

Module vide seul : **MOD-5**

ABS



Module 8 outils à frapper gainés

7G-1M

GARANTIE 3

Détail du module :

- X7 **7-...G** | 7-2G 7-3G 7-4G 7-5G 7-6G 7-8G 7-10G
- X1 **3-...-G** | 3-200G

Module vide seul : **MOD-28**

ABS



Module mesure, traçage, sciage

690-J5M

GARANTIE 3

Détail du module :

- X1 **665-1** |
- X1 **781-...** | 781-3
- X1 **UB-...** | UB-216
- X1 **791** |
- X10 **691-...A** | 691-E10A

Module vide seul : **MOD-32**

ABS



Module ABS de 68 outils 1/2"-1/4"

CP-68MN

GARANTIE 3

Détail du module :

- X1 **S-14...** | S-141
- X1 **S-157B** |
- X1 **S-120** |
- X1 **S-...V** | S-205 S-208 S-215
- X1 **S-240** |
- X1 **SL-...** | 15 17 19 21 22 mm
- X15 **R-...** | 3,5 4 4,5 5 5,5 6 7 8 9 10 11 12 13 14 15 mm
- X1 **R-157B** |
- X1 **R-240** |
- X1 **R-21...** | R-210 R-217
- X1 **R-220** |
- X1 **E-900J10** |
- X1 **E-910J10** |
- X1 **E-920J10** |
- X5 **RTX-...** | 4 5 6 7 8
- X6 **RS-...** | 3 4 5 6 7 8
- X8 **RT-...** | 9 10 15 20 25 27 30 40
- X1 **RD-1** |
- X1 **R-225** |
- X17 **SH-...** | 10 11 12 13 14 15 17 18 19 20 21 22 23 24 27 30 32 mm

Module vide seul : **MOD-68**

MOUSSE



Module mousse de 68 outils 1/2"-1/4"

CP-68MM

GARANTIE 3

Détail du module :

- X1 **S-14...** | S-141
- X1 **S-157B** |
- X1 **S-120** |
- X1 **S-...V** | S-205 S-208 S-215
- X1 **S-240** |
- X1 **SL-...** | 15 17 19 21 22 mm
- X15 **R-...** | 3,5 4 4,5 5 5,5 6 7 8 9 10 11 12 13 14 15 mm
- X1 **R-157B** |
- X1 **R-240** |
- X1 **R-21...** | R-210 R-217
- X1 **R-220** |
- X1 **E-900J10** |
- X1 **E-910J10** |
- X1 **E-920J10** |
- X5 **RTX-...** | 4 5 6 7 8
- X5 **RS-...** | 3 4 5 6 7 8
- X8 **RT-...** | 9 10 15 20 25 27 30 40
- X1 **RD-1** |
- X1 **R-225** |
- X17 **SH-...** | 10 11 12 13 14 15 17 18 19 20 21 22 23 24 27 30 32 mm

AUTRES MODULES VIDES DISPONIBLES

- ABS**
MOD-11
GARANTIE 3
- MOD-27**
GARANTIE 3
- MOD-33**
GARANTIE 3
- MOD-35**
GARANTIE 3
- MOD-37**
GARANTIE 3
- MOD-39**
GARANTIE 3
- MOD-46**
GARANTIE 3
- MOUSSE**
MOD-53
GARANTIE 3
- MOD-55**
GARANTIE 3
- MOD-67**
GARANTIE 3
- MODM-11**
GARANTIE 3



RANGEMENT

P.54 GUIDE DE CHOIX TECHNIQUE SERVANTES

P.56  SERVANTES D'ATELIER

P.65  ACCESSOIRES SERVANTES D'ATELIER

P.66  MOBILIER D'ATELIER / ÉTABLIS

P.68  PANNEAUX ET ACCESSOIRES

P.70  COFFRES / CAISSES À OUTILS

P.72  VALISES / TROLLEY

P.73  CAISSES À OUTILS PLASTIQUE

P.74  CAISSES DE RANGEMENT

P.75  CAISSES À OUTILS CUIR / TEXTILES

P.76  NOUVELLE GAMME BAGAGERIE

P.78  SANISAM®

GUIDE DE CHOIX TECHNIQUE

RANGEMENT



LA SOLUTION
CONFORT ET SÉCURITÉ
SÉRIE 41



BEST SELLER !
P.57

À BADGE !
P.56

ANTI-EFFRACTION !
P.60

XL BOIS !
P.59

XL INOX !
P.59













41...H

41...-SAB

41...-SAF

416-BXL

416-AXL

Dimensions	1000 x 510 x 834 mm	1000 x 510 x 834 mm	1000 x 510 x 834 mm	1000 x 510 x 1023 mm	1000 x 510 x 1023 mm
Matière plateau	Inox	Inox	Inox	Bois	Inox
Système de verrouillage	Clé	 Badge	 Clé + barre anti-effraction	Clé	Clé
Anti-basculement	Oui	Oui	 Double système de sécurité	Oui	Oui
Couleurs					
Personnalisation en supplément*					



DISPONIBLES EN SUR-MESURE SUR DEMANDE.

+33 (0)4 77 92 25 81

Toutes nos servantes et mini-servantes sont livrées montées, prêtes à l'emploi.



LA SOLUTION CONFORT ET SÉCURITÉ SERIE 41

XXL BOIS !
P.59



417-BXE

XXL INOX !
P.59



416-AXE

TRADITIONNELLE
P.61



SERVI-...40

LA SOLUTION TRADITIONNELLE SERIE 40

VISIBLE
P.400



SERVI-...40FME

MINI
P.57



SERVI-R40

LA SOLUTION ÉCONOMIQUE SERIE 30N

ÉCONOMIQUE
P.62



SERVI-630N

1000 x 510 x 1023 mm	1000 x 510 x 1023 mm	940 x 480 x 770 mm	940 x 480 x 770 mm	465 x 480 x 710 mm	1000 x 510 x 834 mm
Bois	Inox	Alu	Alu	Alu	Acier texturé galvanisé
Clé	Clé	Clé	Clé	Clé	Clé
Oui	Oui	Oui	Oui	Oui	-

100% DE NOS SERVANTES SAM SONT FABRIQUEES EN FRANCE



LA SOLUTION CONFORT ET SÉCURITÉ

Servantes série 41



3 modules par tiroir.
Dimensions d'un module :
410 x 180 mm.

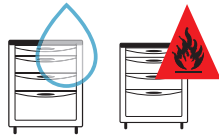

Plan de travail **haute résistance en inox** résistants aux hydrocarbures (solvants, liquides, pétrole).



Votre servante à vos couleurs* !
pour plus d'informations sur les couleurs RAL disponibles contactez-nous au **04 77 92 25 81**.



Rebords antichoc d'outils.
Évacuation de liquides.

PLATEAU INOX

Plan pour pose de pièces de grandes dimensions.



VÉROUILLABLE

Fermeture centralisée et simultanée de tous les tiroirs avec verrouillage à clé pliable (livrée avec 2 clés numérotées et sécurisées).

ACCESSOIRISABLE

Nombreux rangements (bacs latéraux et crochets).

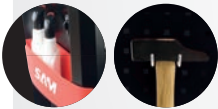

ÉQUIPEZ VOTRE SERVANTE AVEC LES MODULES SAM

☞ Voir page 44.



VOLUMINEUSE :

- Dimensions (H1000 x L834 x P510).
- Dimensions utile des tiroirs 435 x 590.

MANIABLE :

- 4 roues ø125mm (2 fixes, 2 pivotantes freinées).
- 2 poignées non-débordantes facilitant le déplacement.

SÉCURITÉ :

- Bumpers latéraux protégeant l'environnement de travail et absorbant les chocs.

RÉSISTANCE :

- Châssis renforcé « double peau ».
- Capacité de charge : 950 kg en statique, 700 en déplacement.
- Capacité de charge par tiroir : 30 kg.

ASTUCIEUX :

- Poignées permettant de ranger des tournevis.
- Bacs de rangement latéraux (2 fournis).
- 2 grilles porte-outils.
- Portes étiquettes intégrés.

* à partir de 2 pièces

Toutes nos servantes et mini-servantes sont livrées montées, prêtes à l'emploi.

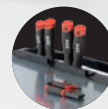

CONFORT

Hauteur du poste de travail pour plus de confort = 1 m (recommandé par les ergonomes).
Ouverture à 100 % des tiroirs.



RÉSISTANTE

SÉCURITÉ

Système anti-basculement : aucune ouverture simultanée des tiroirs.

COMMANDEZ VOTRE SERVANTE À BADGE

416-SAB
Plus d'infos sur sam.eu





5 tiroirs

1 de 64 mm.
2 de 104 mm.
1 de 152 mm.
1 de 254 mm.
Poids : 68 kg.



415H
GARANTIE 3

415HW
GARANTIE 3

415HB
GARANTIE 3

415HK
GARANTIE 3

415HREN
GARANTIE 3

6 tiroirs

2 de 64 mm.
3 de 104 mm.
1 de 254 mm.
Poids : 71 kg.



416H
GARANTIE 3

416HW
GARANTIE 3

416HB
GARANTIE 3

416HK
GARANTIE 3

416HREN
GARANTIE 3

7 tiroirs

3 de 64 mm.
3 de 104 mm.
1 de 194 mm.
Poids : 73 kg.



417H
GARANTIE 3

417HW
GARANTIE 3

417HB
GARANTIE 3

417HK
GARANTIE 3

417HREN
GARANTIE 3

LA SOLUTION CONFORT ET SÉCURITÉ

Servantes série 41 extra large



+40%
de rangement en plus
par rapport à notre
servante série 41 !



5 modules par tiroir.
Dimensions d'un module :
410 x 180 mm.



Votre servante à vos couleurs* !
pour plus d'informations sur les couleurs RAL
disponibles contactez-nous au **04 77 92 25 81**.



+40%

PLATEAU INOX

Plan pour pose de pièces
de grandes dimensions.



SÉCURISÉE

Fermeture centralisée et
simultanée de tous les
tiroirs avec verrouillage à clé
pliable (livrée avec 2 clés
numérotées et sécurisées).

ACCESSOIRISABLE

Nombreux rangements
(bacs latéraux et crochets).

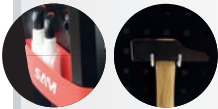

**ÉQUIPEZ VOTRE
SERVANTE AVEC
LES MODULES
SAM**

👁 Voir page 44.

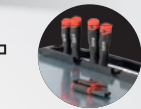

CONFORT

Hauteur du poste de travail
pour plus de confort = 1 m
**(recommandé par
les ergonomes).**
Ouverture à 100 % des tiroirs.

Hauteur : 1000 mm.



RÉSISTANTE

SÉCURITÉ

Système anti-basculement :
aucune ouverture simultanée
des tiroirs.

Profondeur : 510 mm.

Largeur : 1023 mm.

VOLUMINEUSE :

- Dimensions (H1000 x L1023 x P510)
- Dimensions utile des tiroirs 435 x 760

MANIABLE :

- 4 roues ø125mm (2 fixes, 2 pivotantes freinées)
- 2 poignées non-débordantes facilitant le déplacement

SÉCURITÉ :

- Bumpers latéraux protégeant l'environnement de travail et absorbant les chocs.

RÉSISTANCE :

- Châssis renforcé « double peau »
- Capacité de charge : 950 kg en statique, 700 en déplacement
- Capacité de charge par tiroir : 30 kg

ASTUCIEUX :

- Poignées permettant de ranger des tournevis
- Bacs de rangement latéraux (2 fournis)
- 2 grilles porte-outils
- Portes étiquettes intégrés

* à partir de 2 pièces

Toutes nos servantes et mini-servantes sont livrées montées, prêtes à l'emploi.

PLATEAU INOX

SE NETTOIE FACILEMENT

PLATEAU BOIS

SILENCIEUX

Épaisseur plateau hêtre : 26 mm.

6
tiroirs



2 tiroirs de 60 mm.
3 tiroirs de 100 mm.
1 de 200 mm.



416-AXL
GARANTIE 3 ANS
Poids : 114 kg.



416-BXL
GARANTIE 3 ANS
Poids : 115 kg.

6/7
tiroirs
+
armoire



2 tiroirs de 60 mm.
3 tiroirs de 100 mm.
1 tiroir de 210 mm.
Sécurité : Fermeture à clé de l'armoire.
Double étagère pour stockage de produits.



416-AXE
GARANTIE 3 ANS
Poids : 110 kg.



417-BXE
GARANTIE 3 ANS
Poids : 120 kg.

594 mm.

296 mm.

348 mm.

380 mm.

LA SOLUTION CONFORT ET SÉCURITÉ

Servantes série 41 sécurité



3 modules par tiroir.
Dimensions d'un module :
410 x 180 mm.

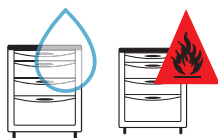

Plan de travail
haute résistance en inox
résistants aux hydrocarbures.



Votre servante à vos couleurs* !
pour plus d'informations sur les couleurs RAL
disponibles contactez-nous au **04 77 92 25 81.**



**Sécurité anti-effraction
+ anti-basculement**
Verrouillez tous vos tiroirs
d'un seul geste.

SÉCURITÉ
Comprend un double système de verrouillage
grâce à une barre anti-effraction \varnothing 11 mm
en acier à utiliser avec un cadenas (non fourni)
= limite le vol, sécurise votre outillage.



□ Fonction verrouillage de tous les tiroirs.

Hauteur : 1000 mm.



□ **SÉCURITÉ**
Système sécuritaire S.A.B.
(système anti-basculement).
Aucun risque de basculement.
Pas d'ouverture simultanée
de plusieurs tiroirs.

**ÉQUIPEZ VOTRE
SERVANTE AVEC
LES MODULES
SAM**

👁 Voir page 44.



5 tiroirs

1 de 64 mm.
2 de 104 mm.
1 de 152 mm.
1 de 254 mm.
Poids : 69 kg.

415-SAF
GARANTIE 3



6 tiroirs

2 de 64 mm.
3 de 104 mm.
1 de 254 mm.
Poids : 72 kg.

416-SAF
GARANTIE 3



7 tiroirs

3 de 64 mm.
3 de 104 mm.
1 de 194 mm.
Poids : 74 kg.

417-SAF
GARANTIE 3



* à partir de 2 pièces
Toutes nos servantes et mini-servantes sont livrées montées, prêtes à l'emploi.

LA SOLUTION TRADITIONNELLE

Servantes série 40



3 modules par tiroir.
Dimensions d'un module :
410 x 180 mm.

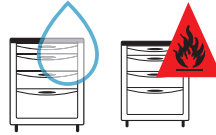

Plan de travail **haute résistance en aluminium**
résistants aux hydrocarbures.

PLATEAU ALUMINIUM

2 poignées de manoeuvre.



SÉCURISÉE

Fermeture centralisée et simultanée de tous les tiroirs avec verrouillage à clé pliable (livrée avec 2 clés numérotées et sécurisées).

ACCESSOIRISABLE

Nombreux rangements (bacs latéraux).



Hauteur : 940 mm.



PRATIQUE

4 encoches sur le plateau pour écoulement de liquide et nettoyage facile. Rebords anti-chute d'outils.

RÉSISTANTE

Charge utile par tiroir : 30 kg. Résistance jusqu'à 950 kg en position statique et 300 kg en déplacement.

MANIABLE

2 roues fixes, 2 roues mobiles dont 1 roue freinée. Roues de Ø 125 mm pour faciliter les déplacements.

EXISTE EN VERSION INOX 6 TIROIRS

SERVI-640NX
GARANTIE 6



5 tiroirs

- 1 de 60 mm.
 - 2 de 100 mm.
 - 1 de 150 mm.
 - 1 de 220 mm.
- Poids : 71 kg.



SERVI-540
GARANTIE 6

6 tiroirs

- 2 de 60 mm.
 - 3 de 100 mm.
 - 1 de 220 mm.
- Poids : 75 kg.



SERVI-640
GARANTIE 6

7 tiroirs

- 3 de 60 mm.
 - 3 de 100 mm.
 - 1 de 150 mm.
- Poids : 79 kg.



SERVI-740
GARANTIE 6

Rouleuse d'atelier 4 tiroirs

- 2 tiroirs de 60 mm.
 - 2 tiroirs de 100 mm
- Poignée de transport orientable.
Poids : 58 kg.



SERVI-R40
GARANTIE 6

LA SOLUTION ÉCONOMIQUE



Servante série 30N



3 modules par tiroir.
Dimensions d'un module :
410 x 180 mm.

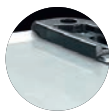

Plan de travail
haute résistance
en acier texturé galvanisé.



Verrouillage
par clé.

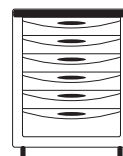

Version 6 tiroirs
de 110 mm.

ACCESSOIRISABLE

Nombreux rangements
(bacs latéraux et crochets).

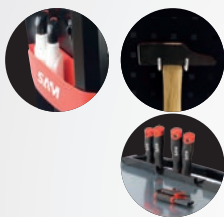

Hauteur : 1000 mm

VERROUILLABLE

Ouverture des tiroirs par "gâche".
Fermeture centralisée par clé.

**ÉQUIPEZ VOTRE
SERVANTE AVEC
LES MODULES
SAM**

👁 Voir page 44.



Toutes nos servantes et mini-servantes sont livrées montées, prêtes à l'emploi.

Profondeur : 510 mm

Largeur : 834 mm



RÉSISTANCE

SÉCURITÉ

Système anti-basculement pas
d'ouverture simultanée des tiroirs.

SERVI-630N

GARANTIE 3

**EXISTE AUSSI
EN GRIS**

SERVI-630NG

GARANTIE 3



**Jeu de 5 barres de calage
pour servante 30N et 41N
SERVI-CAL**

Jeu de 5 cales PVC rigide pour le calage des modules
de servante série 30N et 41N.
Permet de combler le vide entre les série de modules.
Poids : 157g.

Réf. dim mm

SERVI-CAL 26



Servante 3 plateaux avec 2 tiroirs

SERVI-3P2T

GARANTIE

Très maniable: Roues 100mm (2 roues fixes, 2 pivotantes dont 1 avec frein). Poignée en nylon chargée fibre pour une meilleure maniabilité.
 Dimensions : L 848 x l460 x H870mm.
 Dimensions utiles des plateaux : (LxlxH) L770 x l460 x H40mm.
 Dimensions des tiroirs (LxlxH) : L435 x l590 x H60mm.
 3 tapis de de protection des plateaux épaisseur 2.5 mm comprises.
 Solide : charge totale admissible : 270 kg (90Kg par plateau).
 Charge utile par tiroir 30 kg.
 Livrée montée prête à l'emploi.



□ **LÉGÈRE**
 Poids plume permettant un déplacement aisé.

□ **ASTUCIEUX**
 2 tiroirs additionnels permettant le rangement.

□ **PRATIQUE**
 3 plateaux de rangement permettant de disposer des outils lors de diverses prestations.

Réf.	Poids kg
SERVI-3P2T	41.5
SERVI-3P3T	47.5



Servante 3 plateaux

SERVI-3P

GARANTIE

Desserte 3 plateaux. Dimensions : L848 x l460 x H870 mm.
 Dimensions utiles des plateaux : (LxlxH) L770 x l460 x H40mm.
 4 Roues 100 mm (2 roues fixes, 2 pivotantes dont 1 avec frein).
 3 tapis de de protection des plateaux épaisseur 2,5 mm comprises.
 Solide : charge totale admissible : 270 kg (90Kg par plateau).
 Livrée montée prête à l'emploi.



Réf.	Poids kg
SERVI-3P	22

TOUT VÔTRE ATELIER À PORTÉE DE MAIN !

Pour accompagner le flux de produits, équipez-vous des nouveaux panneaux mobiles d'outils.

Sérigraphie personnalisée à la silhouette de vos outils.



Idéal pour environnements industriels et salles blanches.



DISPONIBLES EN SUR-MESURE SUR DEMANDE.

+33 (0)4 77 92 25 81

OUTILLAGE SUR PLAN

DE LA CONCEPTION À LA RÉALISATION,
SAM DONNE VIE À VOTRE PROJET

À la recherche d'une solution de rangement, d'aménagement et d'organisation du poste de travail spécifique pour améliorer votre productivité ?

VOTRE SOLUTION SUR MESURE

1

Choisissez vos outils et modules

+

2

Customisez vos contenants :
servantes, coffres, rouleuses, armoires

+

3

Personnalisez l'aménagement de votre contenant :
la disposition de vos outils dans
des mousses sur-mesure.



1

COMPOSITION ET MODULE À LA DEMANDE

Choisissez vos outils et nous réalisons votre mousse sur mesure.

2

PERSONNALISEZ VOTRE SERVANTE À VOS COULEURS
pour s'intégrer dans votre atelier.

3

POSTE DE TRAVAIL SUR-MESURE
Création d'établis, armoires, servantes, panneaux muraux sérigraphiés sur mesure.

PANNEAUX MOBILES SÉRIGRAPHIÉS

SERVANTE À BADGE CONNECTÉE
et contrôle d'accès.

Vous avez besoin d'un renseignement technique, vous souhaitez composer votre propre sélection avec une mousse personnalisée, vous voulez confectionner un outil spécial :



+33 (0)4 77 92 13 00
osp@sam.eu

Dévidoir papier pour servante 40

SERVI-DEV
GARANTIE 3



NEW

Réf.	Poids g
SERVI-DEV	240

Bol magnétique 150 mm

2990
GARANTIE 3



Réf.	Poids g
2990	350

Bol vertical aimanté

2990V
GARANTIE 3



Réf.	Poids g
2990V	450

Bac de rangement latéral pour servante 30N et 41

BAC-41
GARANTIE 3



Bac de rangement latéral pour servante 41. Pour faciliter le stockage et le rangement de vos outils en cours d'intervention. Compatible avec les servantes de la série 41. Dimensions : 502 x 120 x 100. Contenance : 3,5 litres.

Réf.	dim mm
BAC-41	502x120x100

Porte-outils pneumatique aimanté

RC-200
GARANTIE 3



Réf.	support
RC-200	pour clé à choc, douilles pour écrou de roue, clé dynamométrique.

Poubelle pour servante

SERVI-POUB
GARANTIE 3



Réf.	dim mm
SERVI-POUB	360x300x174mm

Support magnétique pour baladeuse

BAL-SUP
GARANTIE 3



Réf.	Poids g
BAL-SUP	300

Tapis Caoutchouc

TPC-1
GARANTIE 3

Tapis caoutchouc antidérapant noir. Dessus strié. Dimensions 740 x 540 mm. Poids 1290 gr.



Réf.	dim mm
TPC-1	740 x 540

Kit de déplacement pour coffre

SERVI-KR1
GARANTIE 3

Permet la transformation du coffre (SERVI-R40) en rouleuse d'atelier. Le kit se compose d'une poignée et de 4 roues Ø 125 mm. 2 roues fixes et 2 roues pivotantes dont une freinée.

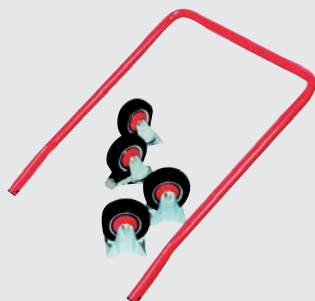

Réf.	Poids g
SERVI-KR1	6300



Kit d'assemblage pour coffre

SERVI-KL1
GARANTIE 3

Permet l'assemblage de 2 coffres (SERVI-R40) ou d'un coffre (SERVI-R40) avec une servante de la série 40 (5, 6 ou 7 tiroirs). Le kit est livré avec sa visserie.



Réf.	Poids g
SERVI-KL1	2200





CAPACITÉ
3 modules par tiroir.
Dimensions d'un module :
410 x 180 mm.



RÉSISTANCE
Capacité de charge jusqu'à 1000 Kg.
Plateau résistant à l'eau.
Épaisseur du plateau : 40 mm.



CONFORT
Hauteur du plan de travail adapté.
Tiroir à ouverture 100%.



SÉCURITÉ
Verrouillage par clé.



ACCESSOIRISABLE
Clips porte-outils et bacs
de rangement disponibles
p.68.

Établi d'atelier 12 tiroirs avec armoire à rideau

2012-PMA

GARANTIE 6

2 blocs de 6 tiroirs (Servi-B6). Les blocs tiroirs peuvent être fixés au sol pour une meilleure stabilité de l'ensemble.
Plateau en hêtre stratifié multi-couches sans jointure, indéformable, vernis et résistant à l'eau. Épaisseur 40 mm et profondeur 700 mm.
Hauteur de travail : 870 mm.
Armoire à rideau (livrée sans support) : L2000 x H970 x P170 mm.



Réf.	Nombre de tiroirs	Configuration tiroir	Hauteur mm	Largeur mm	Profondeur mm	Poids kg
2012-PMA	12	X2 SERVI-B6 + Servi-BW2+ 2620	870	2000	700	231

Établi d'atelier 12 tiroirs

2012-PM

GARANTIE 6

2 blocs de 6 tiroirs (Servi-B6). Les blocs tiroirs peuvent être fixés au sol pour une meilleure stabilité de l'ensemble.
Plateau en hêtre stratifié multi-couches sans jointure, indéformable, vernis et résistant à l'eau. Épaisseur 40 mm et profondeur 700 mm. Hauteur de travail : 870 mm.



Réf.	Nombre de tiroirs	Configuration tiroir	Hauteur mm	Largeur mm	Profondeur mm	Poids kg
2012-PM	12	X2 SERVI-B6 + Servi-BW2	870	2000	700	159

Établi 6 tiroirs

1506-PM / 2006-PM

GARANTIE 6

2 longueurs de plateau : 1500 mm (1506-PM), ou 2000 mm (2006-PM).
Dimensions : H 870 mm. Bloc 6 tiroirs.
Livré en kit prêt à monter. Les pieds peuvent être fixés au sol pour une meilleure stabilité de l'établi.
Pieds robustes en profilé d'acier en U (80 x 50 x 20 mm)
Plateau bois multicouche sans jointure, indéformable et vernis résistant à l'eau.
Plateau préperçé pour faciliter le montage.



Réf.	Nombre de tiroirs	Configuration tiroir	Hauteur mm	Largeur mm	Profondeur mm	Poids kg
2006-PM	6	2x54 mm 3x108 mm 1x216 mm	870	2000	700	103
1506-PM	6	2x54 mm 3x108 mm 1x216 mm	870	1500	700	96

Établi 2 pieds seuls

1500-PM / 2000-PM

GARANTIE 6

2 longueurs de plateau : 1500 mm ou 2000 mm. Livré en kit prêt à monter. Pieds robustes en profilé d'acier en U (80 x 50 x 20 mm) Les pieds peuvent être fixés au sol pour une meilleure stabilité de l'établi.
Résistance : Plateau bois en hêtre stratifié multi-couches sans jointure avec une épaisseur de 40 mm et une profondeur de 700 mm, indéformable, vernis résistant à l'eau



Réf.	Profondeur mm	Hauteur mm
1500-PM	700	870
2000-PM	700	870



SÉCURITÉ
Verrouillage par clé.



VOLUME
Jusqu'à 2 m² d'accrochage.



ACCESSOIRISABLE
Clips porte-outils disponibles p.68.

Armoire à rideau

26...

GARANTIE ⑤

Dimensions : H 900 x P 170 x L 2000 mm. Perforation panneau 10 x 10 mm. Fermeture à clé (2 fournies). Le rideau est équipé de 2 encoches pour faciliter son ouverture et sa fermeture. Pratique : l'armoire peut être posée sur un établi.

Le rideau est équipé de 2 encoches pour faciliter son ouverture et sa fermeture.

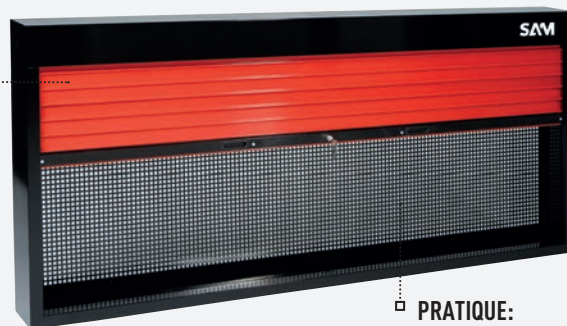

PRATIQUE:
L'armoire peut être utilisée sur un établi.

Réf.	dim mm
2620	2000 x 970 x 170
2615	1500 x 970 x 170

Armoire murale compacte 2 portes

2664

GARANTIE ⑤

Armoire métallique équipée d'un tiroir. Panneau perforé 10 x 10 mm. Dimensions : H 90 cm x Largeur 60.5 cm x Profondeur 23 cm. Fermeture à clé. Dimensions H900 x L605 x P230.

Réf.	Poids kg
2664	24



Pied pour établi PM / PMA

SERVI-FT1

GARANTIE ⑤

Pied robuste en profilé d'acier en U (83x50x20mm). Vissage au sol possible pour une plus grande stabilité.

Réf.	Poids kg
SERVI-FT1	8



Plateau bois pour établis PM / PMA

SERVI-BW1 / SERVI-BW2

GARANTIE ⑤

2 longueurs : 1500 mm (SERVI-BW1) ou 2000 mm (SERVI-BW2). Epaisseur : 40mm. Profondeur : 700 mm. Plateau bois multicouche, sans jointure, indéformable, vernis, résistant à l'eau. Équipé d'inserts pour faciliter l'assemblage avec les pieds et blocs tiroirs et pour assurer une durée de vie optimale.

Réf.	L mm	P mm	E mm	Poids kg
SERVI-BW1	1500	700	40	25
SERVI-BW2	2000	700	40	33



Bloc 6 tiroirs pour établis PM / PMA

SERVI-B6

GARANTIE ⑤

Lorsqu'un tiroir est ouvert, les autres restent verrouillés. Fermeture centralisée avec clé (livrée avec 2 clés). Permet l'exploitation des modules de rangement ABS et mousse. Résistante jusqu'à 950 kg en position statique. Charge utile par tiroir : 30 kg. Dimensions hors tout : H 830 x L 745 mm x P 495 mm. Tiroirs : 2 de 54 mm, 3 de 108 mm, 1 de 216 mm. Livré avec un réhausseur qui se fixe avec des vis sur le bloc. Le réhausseur peut être fixé au sol pour une plus grande stabilité.

Réf.	Hauteur mm	Largeur mm	Profondeur mm	Poids kg	Nombre de tiroirs
SERVI-B6	830	745	495	63	6



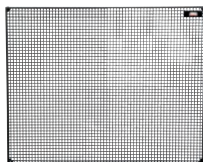

Panneaux muraux

TP-...

GARANTIE

Réf.	L mm
TP-100	1000
TP-150	1500
TP-200	2000

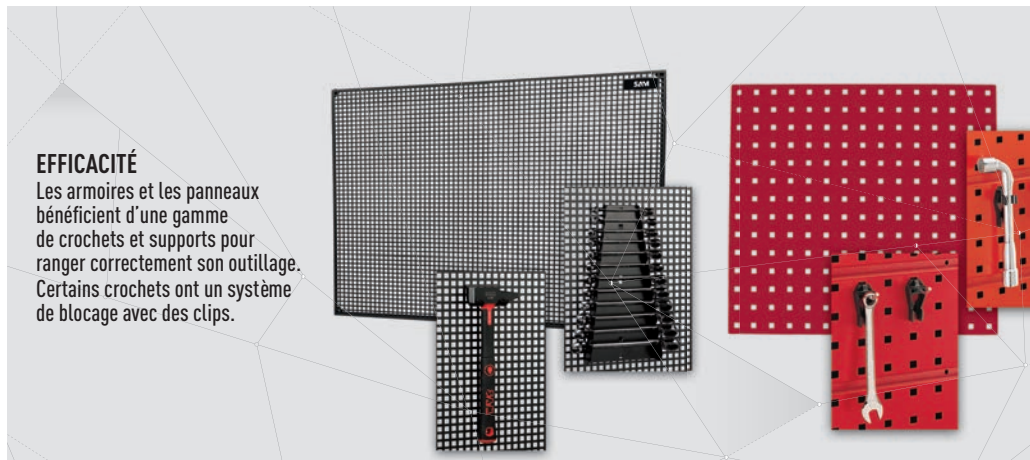

EFFICACITÉ

Les armoires et les panneaux bénéficient d'une gamme de crochets et supports pour ranger correctement son outillage. Certains crochets ont un système de blocage avec des clips.

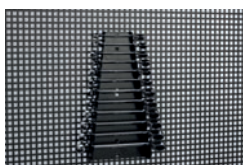

Support 12 clés mixtes et clés à fourches

RC-40

GARANTIE

Poids : 350 g



Support pour clés mâles

RC-41

GARANTIE

Poids : 170 g



Support pour marteaux et massettes

RC-42

GARANTIE

Poids : 10 g

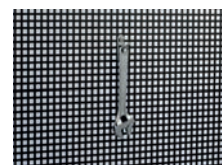

Crochets simples 45°

RC-...

GARANTIE

Réf.	L mm
RC-43	20
RC-44	65
RC-45	40
RC-46	90



Supports pour pinces

RC-...

GARANTIE

Réf.	Poids g
RC-47	100
RC-48	100

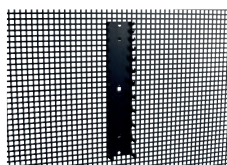

Support 10 clés tubes

RC-49

GARANTIE

Poids : 290 g

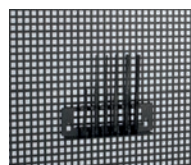

Support pour chasse-goupilles

RC-58

GARANTIE

Poids : 130 g

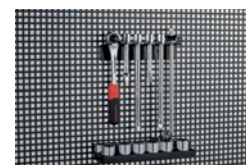

Support pour douilles et accessoires

RC-59

GARANTIE

Poids : 270 g

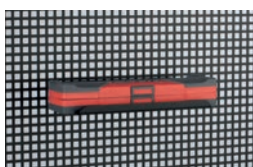

Support plateau

RC-60

GARANTIE

Poids : 180 g

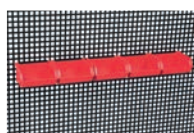

Bacs plastiques avec support

RC-61

GARANTIE

Réf.	Dimension mm
RC-61	100 x 50 x 90 (5 bacs)
RC-62	100 x 50 x 90 (1 bac)
RC-64	167 x 52 x 105 (1 bac)
RC-65	237 x 128 x 144 (1 bac)



Crochets à ressort

RC-...

GARANTIE

Réf.	Dimension mm
RC-50	10
RC-51	15
RC-52	20
RC-53	25



Crochets droits

RC-...

GARANTIE

Réf.	Dimension mm
RC-54	20
RC-55	40

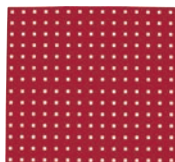

Panneau perforé porte-outils

T-10

GARANTIE

Dim mm : 495 x 462
Poids : 3 kg.

OUTILLAGE SUR PLAN

Panneaux sérigraphiés personnalisables



DISPONIBLES EN SUR-MESURE SUR DEMANDE.

+33 (0)4 77 92 13 00



Crochet marteau

RC-56

GARANTIE

Crochet double écartement



Support long

RC-57

GARANTIE

Poids : 580 g
Support long 445 x 80 mm

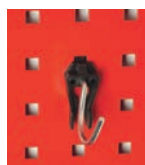

Crochet patère

RC-10

GARANTIE

Poids : 50 g

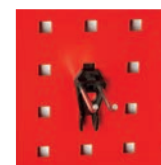

Crochets broche double 45°

RC-...

GARANTIE

Réf.	L mm
RC-230	30
RC-260	60

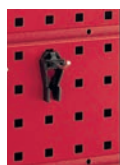

Crochets simples 90°

RC-...

GARANTIE

Réf.	L mm
RC-325	25
RC-350	50
RC-375	75



Crochets doubles 90°

RC-...

GARANTIE

Réf.	L mm
RC-440	40
RC-450	50



Crochets doubles horizontaux

RC-5...

GARANTIE

Réf.	L mm
RC-517	17
RC-520	20



Crochets clips

RC-...

GARANTIE

Réf.	L mm
RC-612	12
RC-618	18
RC-624	24



Crochet râtelier

RC-775

GARANTIE

Poids : 50 g
L : 75 mm



Support porte-outil godet

RC-830

GARANTIE

Poids : 80 g



Bacs de rangement plastiques

RCB-...

GARANTIE

Réf.	L mm
RCB-130	130
RCB-170	170
RCB-225	225



Crochets broche simple 45°

RC-...

GARANTIE

Réf.	L mm
RC-130	30
RC-160	60
RC-190	90

Coffre 5 tiroirs

SAM-522-SCV

GARANTIE

Structure renforcée. Tiroirs sur glissières à billes, avec système de blocage 2 poignées latérales encastrées. Couvercle monté sur charnières. Fermeture à clé. Plateau organisateur amovible. Compatible avec chariot porte coffre SAM-514-PCV.



Réf.	Nombre de tiroirs	H mm	L mm	l mm	Volume dm ³	Poids kg
SAM-522-SCV	5	440	665	315	50	18,2

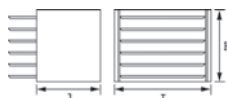

Coffres de chantier

C-52...PCV

GARANTIE

Coffres de chantier sécurisés. Système unique de fermeture « effet porte blindée ». Système anti perçage de la serrure encastrée. Anti-effraction. Larges poignées d'ouverture permettant le transport. Vérin intégrés pour faciliter l'ouverture. Capacités : Coffre petit modèle : 178L. Coffre moyen modèle : 374L. Coffre grand modèle : 549L.



Réf.	L mm	l mm	H mm	Poids kg
C-520PCV	930	472	450	35
C-521PCV	1140	600	625	79
C-522PCV	1800	600	625	120

Coffre 2 tiroirs

SAM-512-PCV

GARANTIE

Structure renforcée en tôle d'acier pour supporter des charges élevées. 2 tiroirs sur glissières, 1 casier de rangement. Porte rabattable avec fermeture par cadenas (non fourni). Compatible avec chariot porte coffre SAM-514-PCV.

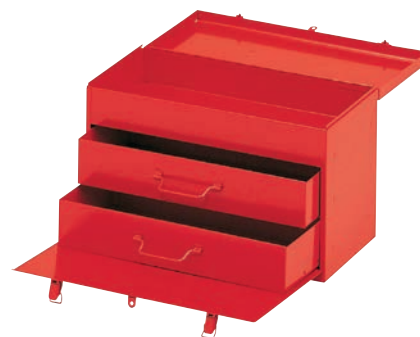

Réf.	Nombre de tiroirs	H mm	L mm	l mm	Poids kg
SAM-512-PCV	2	310	495	210	8



Chariot porte-coffre avec timon de préhension

SAM-514-PCV

GARANTIE

2 roues pivotantes. Dimensions du plateau : 670 x 315 mm. Compatible avec coffre SAM-522-SCV / SAM-512-PCV.



Réf.	Longueur mm	Largeur mm	Poids g
SAM-514-PCV	670	315	9800

Caisse à outils bi matière 5 cases

BOX-...
GARANTIE

Articulations par biellettes nervurées.
Poignées rabattables.
Fermeture par cadenas (non fourni)
Couvercles en nylon chargé fibre de verre avec nervures.
4 pieds de protection en plastique démontables.

RÉSISTANCE :
Couvercle en nylon chargé de fibre de verre avec structure nervurée pour une très grande solidité et résistance aux chocs.

SÉCURITÉ :
Fermeture par cadenas (non fourni).

SOLIDITÉ :
Biellettes nervurées et zinguées pour augmenter la durée de vie de la caisse suite aux ouvertures et fermetures répétées.

LONGÉVITÉ :

Les angles sont habillés par des patins de protection pour prendre soin des plans de travail fragiles et surelever la caisse.

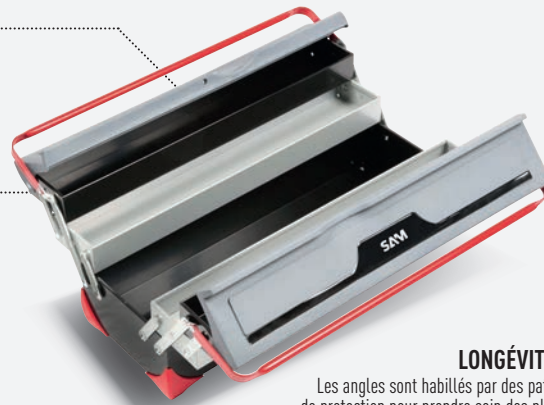

Réf.	L mm	l mm	H mm	Poids kg
BOX-1	540	200	200	6,55
BOX-2	470	200	200	5,6

Boîte à outils métallique 5 cases

SAM-...
GARANTIE

Articulation par biellettes nervurées.
Poignées de transport rabattables.
Fermeture par cadenas (non fourni).

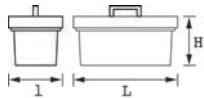

Réf.	L mm	l mm	H mm	Poids kg
SAM-594-SBV	550	200	200	5,3
SAM-593-SBV	470	200	200	3,2
SAM-590-PBV	440	200	200	5,3

Boîte à outils métallique 5 cases

605-R
GARANTIE

Articulation par biellettes.
Poignées rabattables.
Fermeture par cadenas (non fourni).
Dimensions : 440 x 200 x 200 mm

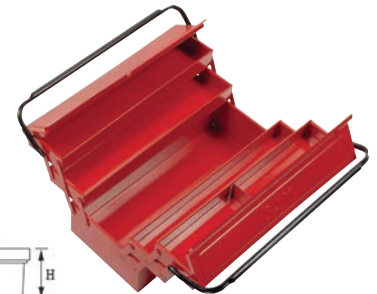
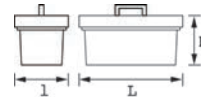

Réf.	L mm	l mm	H mm	Poids kg
605-R	440	200	200	3,6

Boîte à outils métallique 1 case et 1 plateau

SAM-550-PBV
GARANTIE

1 soute et 1 plateau amovible avec 2 poignées rabattables.

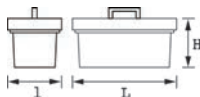

Réf.	L mm	l mm	H mm	Poids kg
SAM-550-PBV	480	210	170	4,3

Boîte à outils métallique 2 cases

SAM-591-PBV
GARANTIE

1 soute et 1 plateau fixe.
Articulation par biellettes renforcées.
Poignée de transport sur le couvercle.

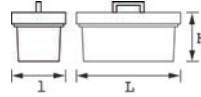

Réf.	L mm	l mm	H mm	Poids kg
SAM-591-PBV	405	200	160	2,9

Boîte à outils métallique 1 case

SAM-570-PBV
GARANTIE

Structure renforcée.
Poignée rabattable.
Fermeture par cadenas (non fourni).

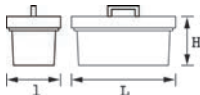

Réf.	L mm	l mm	H mm	Poids kg
SAM-570-PBV	470	210	110	2,5

Coffre de chantier métallique

SAM-517-PCV
GARANTIE

Structure renforcée. 2 Poignées de transport.
Plateau amovible : 650 x 335 x 100 mm
Fermeture par cadenas (non fourni).

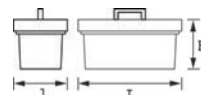

Réf.	L mm	l mm	H mm	Poids kg
SAM-517-PCV	800	350	350	20

Valise trolley

TVJ-T
GARANTIE 3

Valise trolley en ABS (vide). Pratique grâce aux roulettes et à la poignée télescopique intégrée. Transport aisé d'une multitude d'outils dans un espace réduit. Ouverture avec butée 90°. Charnières en métal résistantes. Dimensions : (L480 X H420 X l215mm). Verrouillable par clé (2 clés fournies). 2 roulettes et 2 bumpers de protection. Volume : 43 litres.

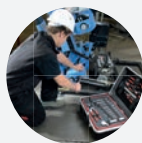
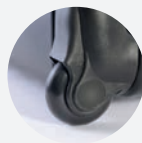

Réf.	L mm	B mm	C mm	Poids kg
TVJ-T	480	420	215	5

Valise séduction

TVJ-1
GARANTIE 3

Valise aluminium avec 2 panneaux élastiques: un panneau ABS inférieur recto-verso et un panneau supérieur. Volume : 22,3 litres.

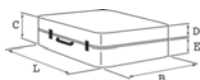

Réf.	L mm	B mm	C mm	D mm	E mm	Poids kg
TVJ-1	450	330	150	50	100	2

Valise polypropylène

TVH-4
GARANTIE 3

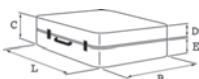

Réf.	L mm	B mm	C mm	D mm	E mm	Poids kg
TVH-4	465	352	215	95	120	4,5

Valise polypropylène avec trolley

TVR-T
GARANTIE 3

Coque renforcée ultra-résistante à une pression de 90 kg. Trolley intégré avec roulettes montées sur roulements. Panneaux supérieur et inférieur amovibles et verrouillables. Soute aménageable avec cloisons amovibles. Poignée et charnières renforcées. Double fermeture à clé (fournies). Porte étiquette intégré. Volume : 41,5 litres.



Réf.	L mm	B mm	C mm	D mm	E mm	Poids kg
TVR-T	465	352	255	95	160	5,5

Valise de maintenance étanche

V-1
GARANTIE 3

Caisse à outils en polypropylène noir résistant aux chocs. Trolley intégré permettant les déplacements. Coins renforcés pour améliorer la rigidité. Vendue avec des mousses (inférieure et supérieure) pour caler les produits. Dimensions ext : 61 x 41 x 26 cm. Dimensions Int : 57 x 35 x 22 cm. Poids : 6,48 Kg.

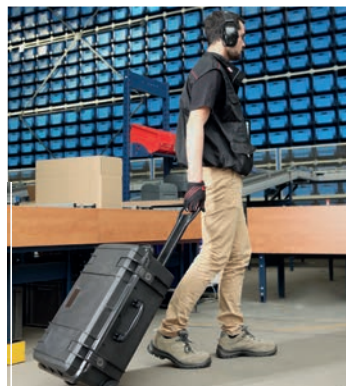

Réf.	L mm	B mm	C mm	D mm	E mm	Poids kg
V-1	610	410	260	-	-	6,48

**DES SOLUTIONS DÉDIÉES
NOS CATALOGUES MÉTIERS**



Retrouvez l'ensemble de nos solutions dans nos catalogues ou sur notre site

SAM.EU

Caisse plastique 20"

609

GARANTIE 

Plateau organisateur amovible.
Clips de fermeture en plastique.
Casiers dans le couvercle pour le rangement petites pièces telles que visserie ou cosses.
Fermeture avec un cadenas (non fourni).
Volume : 17,6 litres.

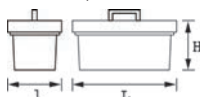

Réf.	L mm	l mm	H mm	Poids kg
609	450	230	170	1.9

Caisse à outils pro 26

CAOPRO-26

GARANTIE 

Caisse à outils en polypropylène renforcé.
2 Charnières métal.
Fermeture métal cadénassable (cadenas non fourni).
Poignée aluminium confortable.
Compartment de rangement sur le couvercle.
Livrée avec plateau amovible
3 coffres de rangement intégrés.
Volume : 41,2 litres.



RANGEMENT

Réf.	L mm	l mm	H mm	Poids kg
CAOPRO-26	547	271	278	2,773

Boîte à outils en PVC avec organisateur

BAOPRO-2

GARANTIE 

Coffre de rangement + organisateur pour petite quincaillerie ou accessoires divers.
Poignée avant brevetée pour détacher simplement ou verrouiller la partie supérieure du coffre inférieur. Le design du compartiment principal unique permet de ranger des marteaux et des outils lourds ou volumineux.
Clip métal. Volume : 56 litres.



Réf.	L mm	l mm	H mm	Poids kg
BAOPRO-2	670	310	270	3,8

Boîte de rangement pour petites pièces

BR-1

GARANTIE 

Boîte à rangement pour petites pièces telles que cosses, boulons, vis, rivets, embouts...
Visibilité instantanée du contenu grâce à la boîte plastique.
14 compartiments démontables.
Dimensions d'un compartiment :
H 65 mm x L 90 mm x P 60 mm.



Réf.	L mm	l mm	H mm	Poids kg
BR-1	300	330	145	0,37

Caisse à outils PVC

CAO-...

GARANTIE 

Caisse à outils PVC.
2 coffrets de rangement sur le couvercle pour petite fourniture, 1 plateau intérieur de rangement complémentaire amovible.
Fermeture par clips en aluminium.



Réf.	L mm	l mm	H mm	Poids kg
CAO-12	310	165	130	0,544
CAO-16	415	226	200	1,141
CAO-19	525	256	246	1,951

GARANTIES



LA GARANTIE « SAM OUTIL »

Garantie sans limitation de durée, sur les outils à main utilisés dans des conditions normales (voir paragraphe application). S'applique aux pièces défectueuses (déformation, rupture, etc...) ou présentant une usure prématurée (confirmée par l'expertise des services techniques de SAM Outillage).



LA GARANTIE « SAM APPAREIL ET MACHINE »

Garantie avec limitation de durée dans le temps, sur les outils techniques, appareils et machines utilisés dans des conditions normales (voir paragraphe application). Les produits avec le logo SAT sont garantis 1 an. Les produits avec le logo SAT M5 sont garantis 5 ans. Au-delà de cette durée, les réparations et remplacements sont soumis à l'acceptation du client et font l'objet d'un :
- « Forfait Exchange Minute » pour un produit similaire reconditionné,
- ou d'un devis pour réparation.
A titre d'exemple, cela concerne notamment : les appareils électriques, électropneumatiques, électroniques, pneumatiques, hydrauliques, outils de métrologie, outils dynamométriques...



LA GARANTIE « SAM CONSOMMABLE »

SAM Outillage conçoit, sélectionne et commercialise des produits consommables de qualité pour un usage professionnel. Les produits de cette catégorie se détériorent ou s'endommagent du fait de leur utilisation (phénomène d'usure normale), ils ne sont donc pas échangés. À titre d'exemple, cela concerne notamment :
- les outils de coupe ou d'enlèvement de matière (outils réaffûttables [forêts, lames de scie ou de couteaux...], les outils d'abrasions [meules, disques de ponçage, d'ébarbage ou de tronçonnage...], limes, râpes...)
- les embouts de vissage,
- les textiles...



MODULABLE
Caisnes empilables.



RÉSISTANCE
Charge supportable par le couvercle, jusqu'à 100 kg.



MANIABLE
Transportable avec trolley et poignée de transport.



SÉCURISÉ
Cadenassable.

Caisse de rangement ABS transportable 117 mm

BOX-3X

GARANTIE

Caisse à outils combinable et empilable en quelques clics. Système breveté. Modulable à volonté : s'adapte et se fixe facilement aux autres BOX. Charge supportable par le couvercle, jusqu'à 100 kg. Capacité de charge 25 kg. Facilité de transport, préhension facile. 2 poignées de transport. Clips de fermeture en plastique. Fermeture possible par cadenas (non fourni). Capacité : 18 L.



Réf.	L mm	l mm	H mm	Poids kg
BOX-3X	442	357	117	2,1

Caisse de rangement ABS transportable 151 mm

BOX-4X

GARANTIE

Caisse à outils combinable et empilable en quelques clics. Système breveté. Modulable à volonté : s'adapte et se fixe facilement aux autres BOX. Charge supportable par le couvercle, jusqu'à 100 kg. Capacité de charge 25 kg. Facilité de transport, préhension facile. 2 poignées de transport. Clips de fermeture en plastique. Fermeture possible par cadenas (non fourni). Capacité : 23 L.



Réf.	L mm	l mm	H mm	Poids kg
BOX-4X	442	357	151	2,26

Caisse de rangement ABS transportable 253 mm

BOX-5X

GARANTIE

Caisse à outils combinable et empilable en quelques clics. Système breveté. Modulable à volonté : s'adapte et se fixe facilement aux autres BOX. Charge supportable par le couvercle, jusqu'à 100 kg. Capacité de charge 25 kg. Facilité de transport, préhension facile. 1 poignée de transport. Clips de fermeture en plastique. Fermeture possible par cadenas (non fourni). Capacité : 39 L.



Réf.	L mm	l mm	H mm	Poids kg
BOX-5X	442	357	253	2,73

Diable de transport en aluminium pour caisses BOX

BOX-TR

GARANTIE

Diable télescopique 2 branches en aluminium permettant de transporter sans effort plusieurs BOX empilées. Livré sans caisse de rangement. Charge transportable jusqu'à 120 kg.

Réf.	L mm	l mm	H mm	Poids kg
BOX-TR	108	49	49	7,700



Sacoche toile

Z-305-PSV

GARANTIE

Trousse textile pour rangement des outils.
Sangle de transport réglable.



Réf.	Longueur mm	Largeur mm	Hauteur mm	Poids g
Z-305-PSV	300	100	160	240 g

Sac de plombier

SAM-308-PTV

GARANTIE

Sac de plombier avec sangle.
Fond renforcé.
Pôche intérieure plaquée.
Montage rivé.
Fermeture par sangles et boucleteaux.



Réf.	Longueur mm	Largeur mm	Hauteur mm	Poids g
SAM-308-PTV	450	160	160	1200

Ceinture porte-outils

422-T

GARANTIE

Ceinture matelassée renforcée pour plus de confort.
Pour emporter vos outils partout avec vous.

Toile robuste : 600 deniers.
Compartiments pour des outils de tailles différentes : marteaux, pinces, tournevis, clés...
Dimensions des grandes poches : 24 x 27,5 cm



Réf.	Poids g
422-T	200

Porte mètre roulant en cuir

422-H

GARANTIE

Finition cuir.
Equippé d'un passage pour ceinture.
Fermeture avec une pression.
Pour mesure courte 5m.



Réf.	Poids g
422-H	100

Porte-outils en cuir

422-C

GARANTIE

Pour le transport des outils et des accessoires (pinces, tournevis, marteaux, etc...)
Muni d'un large bandeau pour le passage des ceintures.
Largeur : 19 cm
Hauteur : 20cm
Profondeur intérieure : 15 cm.



Réf.	Poids g
422-C	260

Trousse vide

SAM-304-PTV

GARANTIE

Trousse vide textile pour rangement 7 outils + sacoche.
Poignée de transport intégrée.
Poids : 600 g.



Réf.	dim mm
SAM-304-PTV	330 x 250 x 55
SAM-306-PTV	305 x 240 x 40

NOUVELLE GAMME

BAGAGERIE



DURABILITÉ
Protection du dessous du sac.

Caisse à outils textile outils

- > Panneau d'outils interne amovible permettant l'accès aux outils les plus utilisés.
- > Poches, mini-poches, élastiques et compartiments intégrés à l'intérieur et à l'extérieur du sac, pouvant recevoir des outils divers.
- > Emplacements spécifiques pour mètres, montage de scie et porte-cartes intégré.
- > Couverture de protection amovible pour un accès aux contenus plus rapide.
- > Boucles élastiques pour tournevis, et outils divers.

GRAND MODÈLE

- > Compartiment interne spécifique pour coffret de douilles.

39 L

Dimensions
50 x 27 x 29 cm

BAG-1N
GARANTIE 3

MODÈLE COMPACT

30 L

Dimensions
42 x 26 x 28 cm

BAG-2N
GARANTIE 3

LE + COMPACT



Valise textile

PRATIQUE

- > Multiples rangements intérieurs et extérieurs pour plus de modularité.
- > Compartiment pour ordinateur portable 15".
- > Ouverture à 100%.

CONFORT

- > Accessibilité au contenu interne optimal grâce à sa grande ouverture.
- > Poignée de transport antidérapante.
- > Bandoulière matelassée réglable.

16 L

Dimensions
43 x 32 x 12 cm

BAG-4N
GARANTIE 3

Sac à dos textile

PRATIQUE

- 2 en 1, sac à dos et trolley multiples poches (X7), et rangements intérieurs/extérieurs pour plus de modularité (permet le rangement d'outils et l'intégration d'un ordinateur portable 15"). Sac porte-outils d'intervention intégré permettant le transport des outils nécessaires aux interventions de maintenance.

CONFORT

- > Accessibilité optimale au contenu interne grâce à sa grande ouverture 100%.
- > Roulettes grandes dimensions et poignée télescopique permettant un transport aisé.
- > Bretelle matelassée réglable et poignée confort.

40 L

Dimensions
50 x 23 x 25 cm

BAG-5N
GARANTIE 3

NEW

LES +



WATER RÉซิสANT

Textile 1200 deniers ultra résistant à l'usure et aux accrocs, étanche aux projections de liquides.



SÉCURITÉ

Tissus réfléchissants pour plus de visibilité lors des opérations en extérieur.



CONFORT

Patins de protection pour protéger l'environnement extérieur.



PRATIQUE

Zip gros diamètre avec lanière caoutchouc pour une utilisation avec des gants.

Porte étiquette

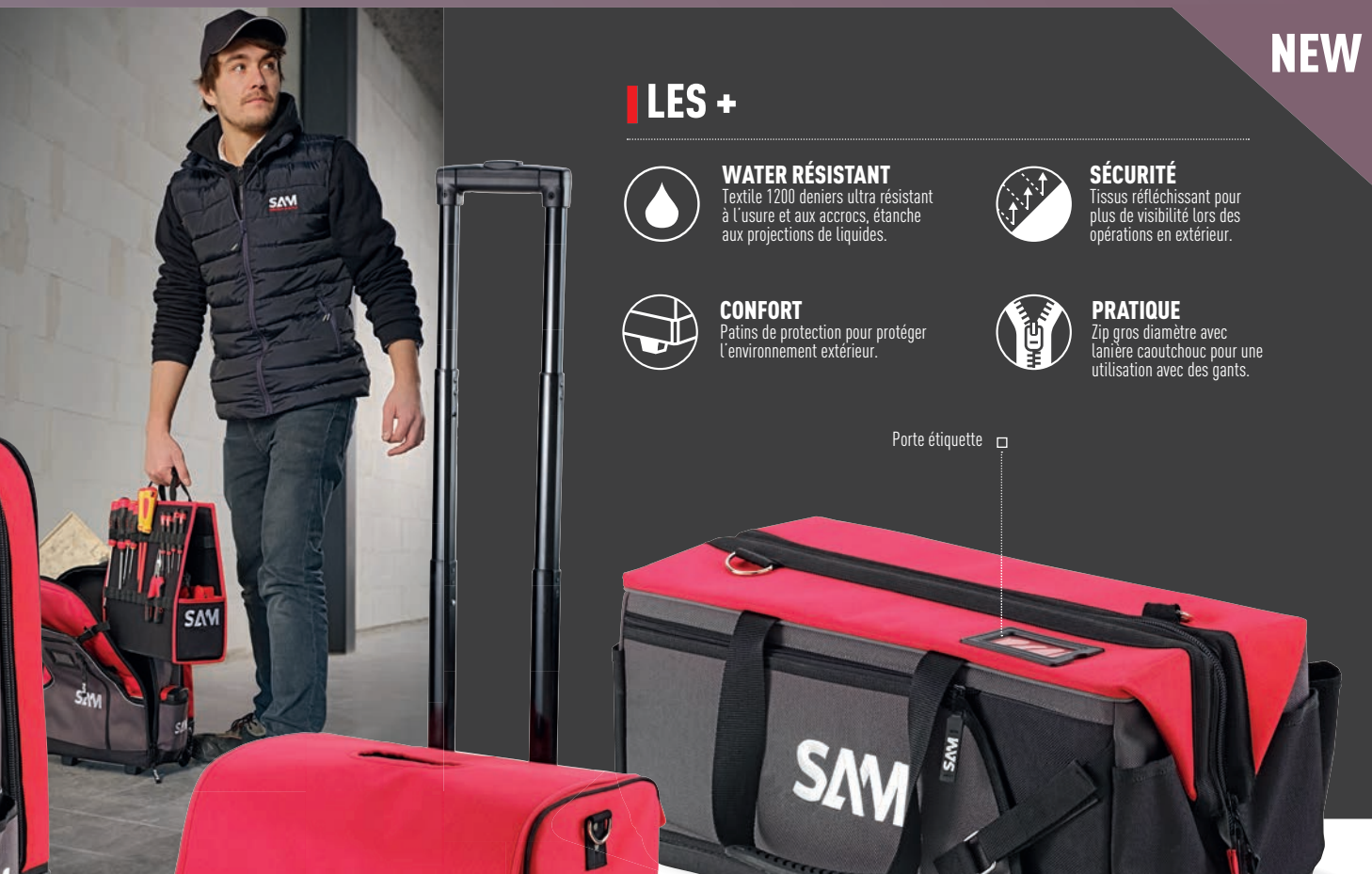

Trolley télescopique

Compartiment pour montage de scie à métaux

Caisse à outils textile



Trolley textile

PRATIQUE

Multiplés rangements intérieurs et extérieurs pour plus de modularité.

CONFORT

- > Accessibilité au contenu interne optimal grâce à sa grande ouverture.
- > Poignée de transport antidérapante.
- > Bandoulière matelassée réglable.

33 L

Dimensions
44 x 55 x 36 cm.

BAG-7N
GARANTIE 3



PRATIQUE

Multiplés rangements intérieurs et extérieurs pour plus de modularité. Compartiment pour montage de scie à métaux.

CONFORT

Accessibilité au contenu interne optimal grâce à sa grande ouverture. Poignée de transport antidérapante. Bandoulière matelassée réglable.

DURABILITÉ

Fond étanche en polypropylène.



30 L

Dimensions
50 x 23 x 35 cm

BAG-6N
GARANTIE 3

NOUVEAU

SANISAM[®]

VOTRE COMPAGNON DES BONS RÉFLEXES

L'HYGIÈNE ET LA PROTECTION
INDIVIDUELLE ADAPTÉE
À TOUS LES LIEUX D'ACCUEIL

3 BONNES RAISONS DE VOUS ÉQUIPER



Borne innovante
Gain de temps
et autonomie



Gestion sécurisée
des consommables



Démarche RSE
Conception et fabrication
Française



EXISTE AUSSI EN

Modèles vendus nus (équipés d'un distributeur de gel hydroalcoolique)



**Modèle
SOLO**
STHG-1



**Modèle
DUO**
STHG-2



**Modèle
MURAL**
STHG-3



**Modèle
FLOOR**
STHG-4

RENSEIGNEZ-VOUS 04 77 92 13 00

POUR EN SAVOIR PLUS



SAM

CRÉATEUR DE SOLUTIONS

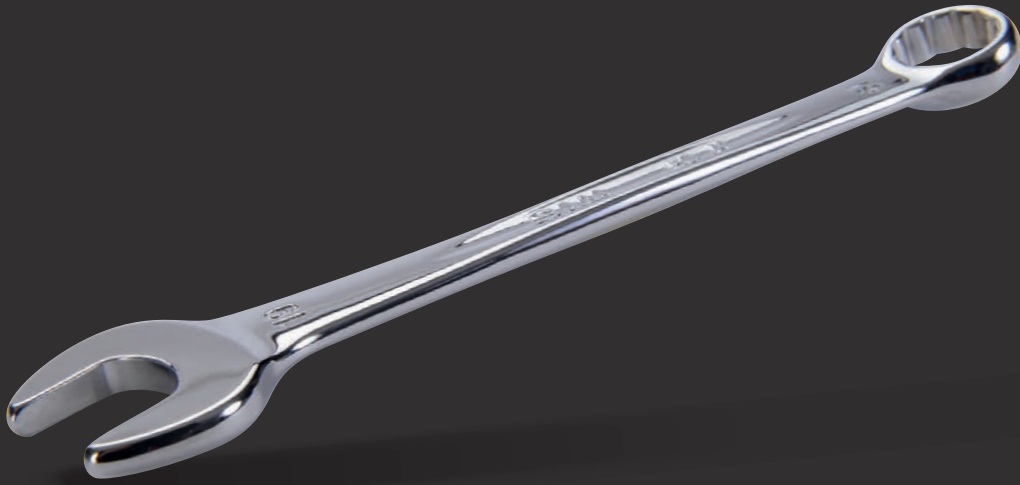

CLÉS DE SERRAGE

P.80

GUIDE DE CHOIX TECHNIQUE
CLÉS MIXTES

P.83



CLÉS MIXTES

P.88



CLÉS POLYGONALES

P.91



CLÉS À FOURCHES

P.94



CLÉS À MOLETTE

P.97

GUIDE DE CHOIX TECHNIQUE
CLÉS MIXTES À CLIQUET

P.98



CLÉS MIXTES À CLIQUET

P.101



CLÉS POLYGONALES À CLIQUET

P.103

GUIDE DE CHOIX TECHNIQUE
CLÉS À PIPE

P.105



CLÉS À PIPE

P.107



CLÉS EN TUBE

P.109



CLÉS À DOUILLES

P.110

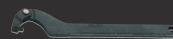

CLÉS À ERGOT

GUIDE DE CHOIX TECHNIQUE



CLÉS
DE SERRAGE

	CLÉ MIXTE EN MM	CLÉ MIXTE EN POUCE	CLÉ MIXTE COURTE	CLÉ MULTI-EMPREINTES	CLÉ CONTRE-COUDÉE LONGUE	CLÉ POLYGONALE CONTRE-COUDÉE	CLÉ POLYGONALE TORX®	CLÉ À FRAPPER	CLÉ POLYGONALE GROS EFFORTS	
RÉF.	50N-...	51A.../50A...	50-AP...	50S...	50-H...	53-...L	105-...X...	9T-...	108-...	109-...
PAGE	p.83	p.84	p.85	p.85	p.86	p.87	p.88	p.88	p.89	p.89
BÉNÉFICE PRODUIT	POUR PASSER DE PARTOUT	LA CLÉ AU JUSTE PRIX	LA CLÉ EN POUCE AU JUSTE PRIX	ULTRA COMPACTE	LA CLÉ 6 EN 1	POUR PASSER DES COUPLES PLUS IMPORTANTS	POUR ACCEDER AUX ÉCROUS NOYÉS	POUR ACCEDER AUX ESPACES RESTREINTS	POUR DESSERRER LES ÉCROUS RÉCALCITRANTS	POUR LES GROS EFFORTS (GRANDES DIMENSIONS)
DIMENSION DE VISSAGE (MM ET POUCES)	38 mm 3,2 mm	38 mm 3,2 mm	1" 1/2 1/4	19 mm 7 mm	19 mm - 3/4 - E24 10 mm - 3/8 - E12	65 mm 6 mm	46x50 mm 6x7 mm	20x24 mm 6x8 mm	120 mm 24 mm	70 mm 24 mm
FINITION	BRILLANTE	51A... SATINÉE 50A... BRILLANTE	BRILLANTE	BRILLANTE	BRILLANTE	SATINÉE	SATINÉE	BRILLANTE	BRUNIE	SATINÉE



CLÉ SIMPLE FOURCHE	CLÉ À FOURCHE DE MONTEUR	CLÉ POLYAGONALE À TUYAUTER			CLÉ À FOURCHES	CLÉ MICRO- MÉCANIQUE	CLÉ À MOLETTE	
69-...	68-...	104-H...	104-N...	100F...	10-...N	35-...	54C-...	54-CB-...
p.93	p.94	p.90	p.90	p.90	p.91	p.92	p.95	p.95
POUR LA GROSSE MÉCANIQUE (FORTE PUISSANCE TRÈS GRANDE DIMENSION)	IDÉALE POUR LES CHARPENTES ET ÉCHAFFAU- DAGES	POUR (DES)SERRER AVEC PUISSANCE	POUR LES RACCORDS HYDRAULIQUES GRANDES DIMENSIONS	POUR LES RACCORDS HYDRAULIQUES NÉCESSITANT UNE FAIBLE REPRISE	FINE, 2 DIMENSIONS EN 1	POUR LA MICRO MÉCANIQUE	8 TAILLES EN 1	JUSTE PRIX
100 mm	36 mm	17x19 mm	29x32 mm	30x32 mm	38x42 mm 1 7/16 - 1 5/8	14 mm	24 mm	24 mm
7 mm	13 mm	7x9 mm	20x22 mm	8x9 mm	3,2x5 mm 1/4x5/16	2,5 mm	4 mm	4 mm
BRUNIE	BRUNIE	SATINÉE	SATINÉE	SATINÉE	BRILLANTE	BRILLANTE	BRILLANTE	BRUNIE

AIDES GRAPHIQUES

Unités de vente



Clés à l'unité



Jeux de clés

Pictos produits



Divers



Coup de cœur



Nouveauté

Clés vendues en :



Râtelier



Boîte



Module mousse



Module ABS



Trousse textile



Panneau mural

CLÉS MIXTES

L'ACIER AU CHROME VANADIUM

L'acier est obtenu par alliage de fer et de carbone

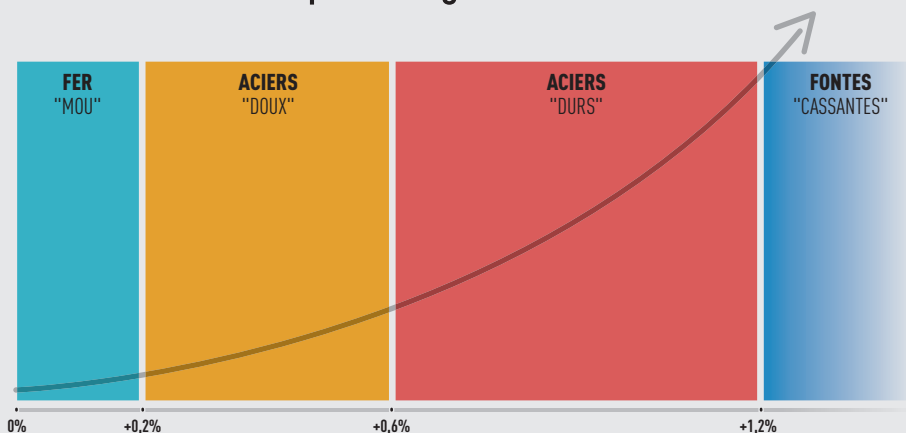

Le carbone durcit le fer, augmente sa résistance à la traction et diminue son élasticité.

Plus l'acier est dur, plus il est fragile.

Pour concilier ces deux phénomènes, on introduit différents métaux et éléments, en proportions judicieusement calculées selon la destination de l'objet trempé, chacun apportant ses propriétés propres : tungstène, titane, chrome, molybdène, manganèse, nickel, bore, vanadium, béryllium, cobalt, silicium, ... pour obtenir des ACIERS SPECIAUX.

La maîtrise des éléments d'addition permet à SAM de proposer des outils de serrage aux qualités de résistance et de solidité parfaitement adaptées : l'acier au chrome vanadium SAM.

Le chrome durcit l'acier, augmente son élasticité et sa résistance aux chocs. Il favorise la trempe et permet ainsi de travailler sur de grosses épaisseurs.

Le vanadium fortement désoxydant, permet d'obtenir des aciers homogènes au grain fin.

Parce que chez SAM « le choix est une priorité », nous avons développé différentes finitions permettant de satisfaire vos besoins.

Sans altérer la technicité ni la solidité du produit, nous proposons 2 versions vous permettant de travailler dans les meilleures conditions et de vous satisfaire à l'usage.

Une brillante, plus design et une satinée plus discrète au quotidien.





Clés mixtes extra-fine

50N-...
GARANTIE 3



POUR PASSER DE PARTOUT

15% PLUS FINE

FINESSE

Design et ergonomie permettent un accès là où les autres clés ne vont pas !

CONFORT

Corps élargi au centre.

LÉGÈRETÉ

Design étudié pour diminuer le poids.



ACCESSIBILITÉ

Chanfrein réduit côté œil. Œil déporté.

RÉSISTANCE

Se déforme mais ne casse pas en cas d'effort excessif.

Alliance de 2 têtes de même ouverture, permettant avec la tête fourche une approche rapide de serrage et un blocage puissant avec la tête polygonale, dont le coudage à 15° assure une manoeuvre aisée en surface plane. Forme adoucie pour le confort de la main.

NORMES

- ISO 3318
- ISO 1711-1
- DIN ISO 691
- DIN ISO 1711-1
- NF ISO 7738
- NF ISO 691
- NF ISO 3318
- NF ISO 1711-1
- DIN 3113

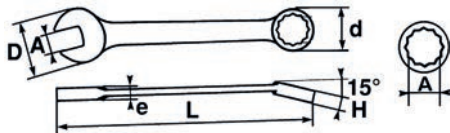

Réf.	A mm	D mm	d mm	e mm	H mm	L mm	g
50N-3,2	3,2	10	7,8	2,8	3,3	97	8
50N-4	4	10	7,8	2,8	3,3	97	8
50N-5	5	13,3	9,2	3	4,8	106,5	13
50N-5,5	5,5	13,3	9,2	3	4,8	106,5	13
50N-6	6	14	9,4	3,1	4,9	112	15
50N-7	7	17	10,8	3,2	5,5	117	16
50N-8	8	18	12,3	3,4	6,2	127	22
50N-9	9	20	13,4	3,7	6,5	133	29
50N-10	10	22	14,8	4,1	7	140	37
50N-11	11	24	16,4	4,2	7,4	146	43
50N-12	12	26	17,8	4,3	7,8	153,5	52
50N-13	13	28	19,1	4,6	8,3	161,5	61
50N-14	14	30,5	20	4,9	8,5	170,5	78
50N-15	15	32	21,5	5	8,7	179,5	88
50N-16	16	34	23	5,3	9	188	97
50N-17	17	36,5	24,5	5,5	9,5	199	116
50N-18	18	37,5	26	6	10,5	207	134
50N-19	19	40	27,5	6,2	10,7	217	148
50N-20	20	41	28,5	6,5	11,5	225	170
50N-21	21	42	30	6,6	12	234	191
50N-22	22	44,5	31	6,7	12,4	242,5	207
50N-23	23	48	32,5	6,8	12,5	254	232
50N-24	24	50	34,9	7,2	12,8	266	260
50N-25	25	51	36	7,3	13	274,5	280
50N-26	26	53	37,2	7,4	13,2	282,5	303
50N-27	27	56,2	38,8	7,5	13,2	292,5	336
50N-28	28	58	40,1	7,8	13,6	302,5	362
50N-29	29	60	41,5	7,8	13,8	312	388
50N-30	30	62	42,5	8,2	14,5	322	410
50N-32	32	64,5	45	8,2	15	329	436
50N-34	34	66	46,8	8,3	15,6	339	475
50N-35	35	72	50,5	8,3	16,4	344,5	542
50N-36	36	73,5	50,8	8,3	16,6	350	568
50N-38	38	76	53,5	8,3	17,4	356	610

Jeux de clés

50N-J...
GARANTIE 3



CLÉS DE SERRAGE

Réf.	Nb.	Composition	Contenant	g
VENDU EN RÂTELIER				

50N-J8	8	8 10 11 13 16 17 18 19 mm	50N-R1	765
50N-J12	12	7 8 10 11 12 13 16 17 18 19 22 24 mm	50N-R2	1275

Réf.	Nb.	Composition	Contenant	g
VENDU EN BOÎTE				

50N-J9	9	8 9 10 11 12 13 14 17 19 mm	-	980
50N-J11	11	7 8 10 11 12 13 14 16 17 18 19 mm	-	1190
50N-J15	15	7 8 10 11 12 13 14 16 17 18 19 20 21 22 24 mm	-	1700
50N-J16	16	7 8 9 10 11 12 13 14 15 16 17 18 19 21 22 24 mm	-	1630
50N-J18	18	8 9 10 11 12 13 14 16 17 19 21 22 23 24 26 27 29 30 mm	-	3100
50N-J24	24	6 7 8 9 10 11 12 13 14 15 16 17 18 19 21 22 23 24 26 27 28 29 30 32 mm	-	4320

Réf.	Nb.	Composition	Contenant	g
VENDU EN MODULE ABS				

50N-J6M	6	22 24 27 29 30 32 mm	MOD-29	2250
50N-J12M	12	8 9 10 11 12 13 14 16 17 19 21 22 mm	MOD-2	1170

Réf.	Nb.	Composition	Contenant	g
VENDU EN MODULE MOUSSE				

50N-J6MM	6	22 24 27 29 30 32 mm	MODM-29	1770
50N-J12MM	12	8 9 10 11 12 13 14 16 17 19 21 22 mm	MOD-59	1080

Réf.	Nb.	Composition	Contenant	g
VENDU EN TROUSSE				

50N-TR12	12	8 9 10 11 12 13 14 16 17 19 21 22 mm	TR-006	1470
50N-J16SF	16	3,2 4 5 5,5 6 7 8 9 10 11 12 13 14 15 16 17	TR-006	770





Clés mixtes en mm

50A-... / 51A-...

GARANTIE 3

LA CLÉ AU JUSTE PRIX

51A-...

Satinée

Brillante 50A-...



Alliance de 2 têtes de même ouverture, permettant avec la tête fourche une approche rapide de serrage et un blocage puissant avec la tête polygonale, dont le coulage à 15° assure une manœuvre aisée en surface plane. Forme adoucie pour le confort de la main.

NORMES

- ISO 3318
- ISO 1711-1
- DIN ISO 691
- DIN ISO 1711-1
- NF ISO 7738
- NF ISO 691
- NF ISO 3318
- NF ISO 1711-1
- DIN 3113

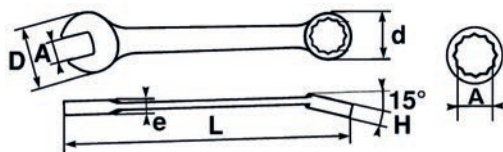

Réf. satinée	Réf. brillante	A mm	D mm	d mm	e mm	H mm	L mm	g
51A-6	50A-6	6	14	9,4	3,1	4,9	112	15
51A-7	50A-7	7	17	10,8	3,2	5,5	117	16
51A-8	50A-8	8	18	12,3	3,4	6,2	127	22
51A-9	50A-9	9	20	13,4	3,7	6,5	133	29
51A-10	50A-10	10	22	14,8	4,1	7	140	37
51A-11	50A-11	11	24	16,4	4,2	7,4	146	43
51A-12	50A-12	12	26	17,8	4,3	7,8	153,5	52
51A-13	50A-13	13	28	19,1	4,6	8,3	161,5	61
51A-14	50A-14	14	30,5	20	4,9	8,5	170,5	78
51A-15	50A-15	15	32	21,5	5	8,7	179,5	88
51A-16	50A-16	16	34	23	5,3	9	188	97
51A-17	50A-17	17	36,5	24,5	5,5	9,5	199	116
51A-18	50A-18	18	37,5	26	6	10,5	207	134
51A-19	50A-19	19	40	27,5	6,2	10,7	217	148
51A-20	50A-20	20	41	28,5	6,5	11,5	225	170
51A-21	50A-21	21	42	30	6,6	12	234	191
51A-22	50A-22	22	44,5	31	6,7	12,4	242,5	207
51A-23	50A-23	23	48	32,5	6,8	12,5	254	232
51A-24	50A-24	24	50	34,9	7,2	12,8	266	260
51A-25	50A-25	25	51	36	7,3	13	274,5	280
51A-26	50A-26	26	53	37,2	7,4	13,2	282,5	303
51A-27	50A-27	27	56,2	38,8	7,5	13,2	292,5	336
51A-28	50A-28	28	58	40,1	7,8	13,6	302,5	362
51A-29	50A-29	29	60	41,5	7,8	13,8	312	388
51A-30	50A-30	30	62	42,5	8,2	14,5	322	410
51A-32	50A-32	35	72	50,5	8,3	16,4	344,5	542
51A-36	50A-36	36	73,5	50,8	8,3	16,6	350	568



Jeux de clés

51A-J...

GARANTIE 3



Réf.	Nb.	Composition	Contenant	g
------	-----	-------------	-----------	---

VENDU EN BOÎTE



50A-J8	8	8 10 11 13 16 17 18 19 mm	-	830
50A-J9	9	8 10 11 12 13 16 17 18 19 mm	-	890
50A-J12	12	8 10 11 12 13 14 15 16 17 18 19 mm	-	1100
50A-J16	16	6 7 8 9 10 11 12 13 14 16 17 18 19 21 22 24 mm	-	1900
51A-J8	8	8 10 11 13 16 17 18 19 mm	-	1000
51A-J12	12	8 9 10 11 12 13 14 16 17 19 21 22 mm	-	1200
51A-J16	16	6 7 8 9 10 11 12 13 14 16 17 18 19 21 22 24 mm	-	1883
51A-J18	18	8 9 10 11 12 13 14 16 17 19 21 22 23 24 26 27 29 30 mm	-	3150
51A-J24	24	6 7 8 9 10 11 12 13 14 15 16 17 18 19 21 22 23 24 26 27 28 29 30 32 mm	-	6950

VENDU EN MODULE ABS



50A-J6M	6	22 24 27 29 30 32 mm	MOD-29	2460
50A-J12M	12	8 9 10 11 12 13 14 16 17 19 21 22 mm	MOD-2	1300
51A-J12M	12	8 9 10 11 12 13 14 16 17 19 21 22 mm	MOD-2	1300

VENDU EN MODULE MOUSSE

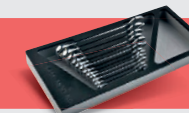

50A-J6MM	6	22 24 27 29 30 32 mm	MODM-29	
50A-J12MM	12	8 9 10 11 12 13 14 16 17 19 21 22 mm	MOD-59	930
51A-J12PM	12	7 8 9 10 11 12 13 14 16 17 18 19 mm	MOD-59	1220

VENDU EN PANNEAU MURAL



51A-J24P	24	6 7 8 9 10 11 12 13 14 15 16 17 18 19 21 22 23 24 26 27 28 29 30 32 mm	T-10	6950
----------	----	--	------	------

VENDU EN TROUSSE



51A-TR12	12	8 9 10 11 12 13 14 16 17 19 21 22 mm	TR-006	1230
50A-TRJ14	14	8 9 10 11 12 13 14 15 16 17 19 21 22 24 mm	TR-006	1300



Clés mixtes en pouce

50AP-...

GARANTIE

LA CLÉ EN POUCE AU JUSTE PRIX

Alliance de 2 têtes de même ouverture, permettant avec la tête fourche une approche rapide de serrage et un blocage puissant avec la tête polygonale, dont le cou dage à 15° assure une manoeuvre aisée en surface plane. Forme adoucie pour le confort de la main.

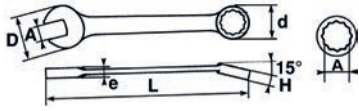

Réf.	A	D mm	d mm	e mm	H mm	L mm	g
50AP1/4"	1/4	17,7	11	4	6	101	18
50AP5/16"	5/16	20,6	13,8	4,5	7	122	27
50AP3/8"	3/8	23,7	15,3	4,5	8	131	32
50AP7/16"	7/16	28,2	18,5	5,5	10	152	156
50AP1/2"	1/2	32	21,3	6,5	11	170	175
50AP9/16"	9/16	32,2	22,8	6,5	11,6	178	183
50AP5/8"	5/8	36	25,3	7,8	12	202	207
50AP11/16"	11/16	39,5	26,8	7,8	12	206	211
50AP3/4"	3/4	43	29,8	8,8	13,2	226	231
50AP13/16"	13/16	46	33,3	9,5	13,6	246	251
50AP7/8"	4/8	47,9	34,7	9,5	13,6	256	261
50AP15/16"	15/16	51,5	37,7	11	14,7	278	283
50AP1"	1"	53	39,2	11	14,7	286	292
50AP1-1/16"	1"1/16	58,1	41,7	11,5	16,2	306	312
50AP1-1/8"	1"1/8	59,5	43,7	11,5	16,2	316	322
50AP1-1/4"	1"1/4	65,5	48,5	12,4	18,8	360	366
50AP1-5/16"	1"5/16	65,5	48,5	12,4	18,8	360	366
50AP1-3/8"	1"3/8	73,8	54,5	13,4	21,8	381	387
50AP1-7/16"	1"7/16	73,8	54,5	13,4	21,8	381	387
50AP1-1/2"	1"1/2	76,5	57,5	14	22,5	390	387

NORMES
ISO 3318
ISO 1711-1
DIN ISO 691
DIN ISO 1711-1
NF ISO 7738
NF ISO 691
NF ISO 3318
NF ISO 1711-1
DIN 3113

Jeux de clés

50AP-J...

GARANTIE



CLÉS DE SERRAGE

Réf. Nb. Composition Contenant g

VENDU EN MODULE ABS



50-J12AM 12 1/4" 5/16" 3/8" 7/16" 1/2" 9/16" 5/8" 11/16" 3/4" 13/16" 7/8" 15/16"

VENDU EN MODULE MOUSSE



50-J12AMM 12 1/4" 5/16" 3/8" 7/16" 1/2" 9/16" 5/8" 11/16" 3/4" 13/16" 7/8" 15/16"

Clés mixtes courtes

50-S...

GARANTIE

ULTRA-COMPACTE

Permet d'accéder aux écrous difficiles d'accès. Forme adoucie pour le confort de la main.

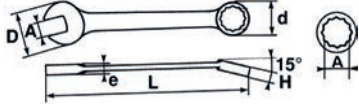

Réf.	A mm	D mm	d mm	e mm	H mm	L mm	g
50-S7	7	15,8	10,3	5	5,8	80	17
50-S8	8	17,8	13,5	5,2	5,9	85	22
50-S9	9	18,9	14,2	5,2	6	90	29
50-S10	10	22,2	16,1	5,8	7,5	95	37
50-S11	11	23,9	17,9	6,1	7,8	100	45
50-S12	12	25,5	19,1	6,6	7,8	104	51
50-S13	13	27,1	19,9	7	9,1	109	54
50-S14	14	29,2	21,8	7,6	9,4	114	71
50-S15	15	30,1	22,5	7,8	9,6	120	76
50-S16	16	32,8	24,1	7,9	9,8	124	88
50-S17	17	35,8	26,1	8,7	10,8	129	115
50-S18	18	36,7	27	9,1	11	129	118
50-S19	19	38,1	28,6	9,9	11,9	141	148

NORMES
ISO 3318
ISO 1711-1
DIN ISO 691
DIN ISO 1711-1
NF ISO 7738
NF ISO 691
NF ISO 3318
NF ISO 1711-1
DIN 3113

Trousse de clés

50-STR9

GARANTIE



Réf. Nb. Composition Contenant g

VENDU EN TROUSSE



50-STR9 9 8 10 11 12 13 16 17 18 19 mm TR-008 850



Clés mixtes multi-empreintes

50-H...

GARANTIE 3



1 CLÉ = 6 EMPREINTES



Parfait pour desserrer les écrous arrondis

Œil avec profil multi-empreinte
Denture conçue pour s'adapter à différentes empreintes

□ Parfait maintien sur les pans de l'écrou.
Pas de risque de ripage ou de matage.

POLYVALENC

S'adapte à tous les écrous universels : en mm, en pouces, Torx®, Ribes®, neufs, usés, ou de formes différentes...



Carré Triangulaire 6/12 pans métrique 6/12 pans pouces Torx® Ribes® Usé

Dimensions les plus courantes :

ø vis mm	10	11	12	13	14	15	16	17	18	19
Pouces	3/8	7/16	15/32	1/2	9/16	19/32	5/8	21/32	11/16	3/4
Torx®	E12	-	E14	E16	E18	-	E20	-	E22	E24

Retrouvez toutes les dimensions des empreintes sur www.sam.eu

Remplace 6 jeux de clés.

Conçue pour desserrer tous types d'écrous :

neufs, usés, de forme circulaire, carré, rond, triangulaire.

Dimensions en pouce et métrique, (6/12 pans), Torx®, Ribes®...

NORMES

- NF ISO 691
- NF ISO 1711-1
- DIN ISO 691

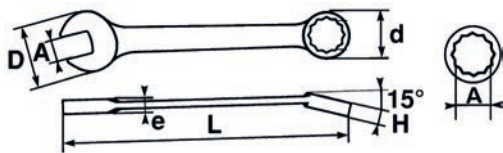

Réf.	A mm	D mm	d mm	e mm	H mm	L mm	g
50-H10	10	24	16.2	3.1	8.3	145	38
50-H11	11	25.2	17.7	3.1	7.3	155	46
50-H12	12	28	18.8	3.3	7.2	165	58
50-H13	13	29.7	20	3.4	7.6	175	67
50-H14	14	32	22.4	4.1	8.5	185	80
50-H16	16	35.8	25	4.3	9.4	205	113
50-H17	17	36.8	26.2	4.4	10	215	125
50-H18	18	39.3	28	4.6	10.5	225	142
50-H19	19	40.7	29	5	11	235	176



Jeu de clés

50-HJ9

GARANTIE 3



Réf.	Nb.	Composition	Contenant	g
------	-----	-------------	-----------	---

VENDU EN BOÎTE



50-HJ9	9	10-11-12-13-14-16-17-18-19 mm	TR-006	860
--------	---	-------------------------------	--------	-----





Clés mixtes contre-coudées longues en mm

53-...-L
GARANTIE



POUR PASSER LES COUPLES ÉLEVÉS

Tête longue contre-coudée : son dégagement important permet le passage d'un obstacle même proche de l'écrou à manipuler.

Tête fine : permet le passage de la clé dans des endroits exigus.

Corps long : permet d'appliquer des couples élevés.

Tête polygonale avec surface drive jusqu'aux ouvertures de 36 mm.

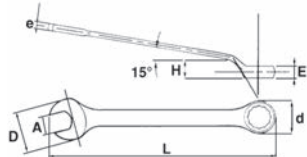

NORMES

ISO 3318
ISO 1711-1
DIN ISO 691
DIN ISO 1711-1
NF ISO 7738
NF ISO 691
NF ISO 3318
NF ISO 1711-1
DIN 3113



Réf.	A mm	D mm	d mm	e mm	E mm	H mm	L mm	g
53-6-L	6	15,8	11,3	3,6	5,9	7	110	20
53-7-L	7	17,7	12,4	3,8	6,5	8	120	23
53-8-L	8	19,7	13,9	4,3	6,8	8	130	26
53-9-L	9	21,6	15	4,5	7,4	9	140	36
53-10-L	10	23,6	16,6	4,9	7,8	10	150	44
53-11-L	11	25,6	17,9	5	8,3	10	160	52
53-12-L	12	27,5	19,5	5,3	9	11	167,5	62
53-13-L	13	29,6	20,7	5,4	9,8	11	175	72
53-14-L	14	31,5	22,6	5,5	10,2	12	185	90
53-15-L	15	33,5	23,6	5,8	10,8	14	195	105
53-16-L	16	35,5	26	6,5	11,3	15	210	120
53-17-L	17	37,4	26,3	6,5	11,8	16	225	132
53-18-L	18	39,4	28,2	6,6	11,8	16	238	165
53-19-L	19	41,4	29,5	7	12,3	17	250	200
53-21-L	21	45,3	32,5	7,5	13,3	18	283	237
53-22-L	22	47,7	35	7,5	13,8	21	295	267
53-23-L	23	47,7	35	7,5	13,8	21	295	320
53-24-L	24	51,7	37,6	9,9	16,2	21	330	363
53-26-L	26	53,6	38,6	9,9	16,2	22	360	413
53-27-L	27	57,6	41,3	9,9	17,3	23	360	435
53-28-L	28	57,6	41,3	9,9	17,3	23	360	419
53-30-L	30	63,5	46	12	18,2	24	394	600
53-32-L	32	65,5	50,4	12	20,2	26	435	750
53-36-L	36	67,5	56,6	13	22,2	31	468	750
53-38-L	38	67,5	56,6	13	22,2	31	468	750
53-41-L	41	85	62	13,5	22	31	470	1550
53-46-L	46	95	69	15	24	32	520	1900
53-50-L	50	103	75	16,5	26	36	560	2350
53-55-L	55	113	84,5	18	28	38	610	2850
53-60-L	60	123	90	20	31	40	660	3600
53-65-L	65	133	98	22	33	45	710	4550



Jeux de clés

53-J...
GARANTIE



CLÉS
DE SERRAGE

Réf.	Nb.	Composition	Contenant	g
------	-----	-------------	-----------	---

VENDU EN BOÎTE



53-J9	9	8 9 10 11 12 13 14 17 19 mm	-	650
-------	---	--------------------------------	---	-----

VENDU EN MODULE ABS



53-J12M	12	8 10 11 12 13 14 16 17 18 19 21 22 mm	MOD-2	1420
---------	----	--	-------	------



RETROUVEZ L'ENSEMBLE
DE NOTRE GAMME DE CLÉS
EN VERSION FME

> P. 401



Clés polygonales contre-coudées

105-...

GARANTIE

2 ouvertures par clé. Corps long pour des serrages puissants. Têtes fines 12 pans. Finition chromée satinée. Contre-coudage prononcé pour augmenter l'accès aux écrous.

POUR ACCÉDER AUX ÉCROUS NOYÉS

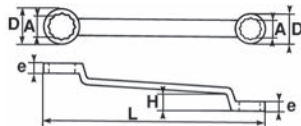

Réf.	A mm	D mm	e mm	H mm	L mm	g
105-6X7	6 x 7	11 x 12	5,7 x 6	20	175	55
105-7X8	7 x 8	13 x 15	6,5 x 7	22	190	70
105-8X9	8 x 9	13 x 15	7 x 7,5	22	190	70
105-8X10	8 x 10	14 x 16	7 x 7,5	22	190	70
105-10X11	10 x 11	16,5 x 18	7,5 x 8,5	22	200	85
105-11X13	11 x 13	18 x 20	8,5 x 10	24	215	115
105-12X13	12 x 13	19 x 20	8,5 x 10	24	215	115
105-12X14	12 x 14	19 x 21	8,5 x 10	24	215	120
105-13X17	13 x 17	21 x 26	10 x 11,5	26	245	190
105-14X15	14 x 15	22 x 24	10 x 11	26	225	160
105-16X17	16 x 17	25 x 26	11 x 11,5	28	245	210
105-16X18	16 x 18	25 x 26	11 x 11,5	28	245	210
105-17X19	17 x 19	26 x 28	11,5 x 12	30	285	260
105-18X19	18 x 19	27 x 28	11,5 x 12	30	285	260
105-19X22	19 x 22	30 x 33	12,5 x 13,5	30	295	315
105-20X22	20 x 22	30 x 33	12,5 x 13,5	30	295	315
105-21X23	21 x 23	32 x 34	13 x 13,5	30	315	350
105-22X24	22 x 24	33 x 36	13,5 x 14	30	315	370
105-24X26	24 x 26	36 x 39	14,5 x 15	35	325	460
105-24X27	24 x 27	36 x 40	14,5 x 15	35	330	460
105-25X28	25 x 28	37 x 41	15 x 15,5	37	340	580
105-27X29	27 x 29	40 x 44	15 x 15,5	37	340	580
105-27X30	27 x 30	40 x 45	15 x 15,5	37	340	600
105-30X32	30 x 32	45 x 48	16 x 16	38	360	660
105-36X41	36 x 41	54 x 63	18,5 x 18,5	42	445	1280
105-46X50	46 x 50	68 x 73	20 x 21	45	525	1670

NORMES
 ISO 691
 ISO 1711-1
 DIN ISO 691
 DIN ISO 1711-1
 NF ISO 691
 NF ISO 1711-1
 NF ISO 10104
 DIN 838

CLÉS DE SERRAGE



Jeux de clés

105-J...

GARANTIE



Réf.	Nb.	Composition	Contenant	g
------	-----	-------------	-----------	---

VENDU EN BOÎTE



105-J6	6	8X9 10X11 12X13 14X15 16X17 18X19 mm	-	1935
105-J8D	8	6X7 8X9 10X11 12X13 14X15 16X17 18X19 20X22 mm	-	1215
105-J9	9	6X7 8X9 10X11 12X13 14X15 16X17 18X19 20X22 21X23 mm	-	2700
105-J10	10	6X7 8X9 10X11 12X13 14X15 16X17 18X19 20X22 24X27 30X32 mm	-	2620
105-J12	12	6X7 8X9 10X11 12X13 14X15 16X17 18X19 20X22 21X23 24X27 25X28 30X32 mm	-	3300
105-J12D	12	6X7 8X9 10X11 12X13 14X15 16X17 18X19 20X22 21X23 24X26 25X28 30X32 mm	-	3700
105-J14	14	6x7 8x9 10x11 12x13 14x15 16x17 18x19 21x23 22x24 25x28 27x29 30x32 36x41 46x50 mm	-	6300

VENDU EN MODULE ABS



105-J9M	9	6X7 8X9 10X11 12X13 14X15 16X17 18X19 20X22 21X23 mm	MOD-10	1650
---------	---	--	--------	------



Clés polygonales Torx®

9T-...

GARANTIE

POUR ACCÉDER AUX ESPACES RESTREINTS



Forgées en acier au chrome vanadium. Finition chromée polie

Réf.	Empreinte	d mm	D mm	e mm	L mm	g
9T-6X8	E6 x E8	9	11	3	112	20
9T-10X12	E10 x E12	13	15	4	140	30
9T-14X18	E14 x E18	17	21	5	182	70
9T-20X24	E20 x E24	24	28	6,5	225	170



Jeu de clés

9T-J4

GARANTIE



Réf.	Nb.	Composition	Contenant	g
------	-----	-------------	-----------	---

VENDU EN BOÎTE



9T-J4	4	6x8 10x12 14x18 20x24 mm	-	315
-------	---	--------------------------	---	-----



Clés polygonales à frapper

108-...
GARANTIE 3

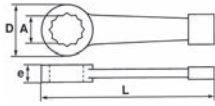

ULTRA RÉSISTANTE

Epoxy

Réf.	A mm	D mm	e mm	L mm	g
108-24	24	43	15	165	220
108-27	27	44	17	180	270
108-30	30	52	17	190	380
108-32	32	52	19	190	350
108-34	34	59	19	205	510
108-35	35	59	19	205	510
108-36	36	59	19	205	500
108-38	38	59	19	205	520
108-40	40	65	19	225	670
108-41	41	65	19	225	670
108-42	42	65	20	230	660
108-45	45	65	20	230	660
108-46	46	73	22	240	900
108-48	48	73	22	240	900
108-50	50	76	23	250	1100
108-52	52	76	23	250	1100
108-54	54	84	24	265	1300
108-55	55	84	25	265	1400
108-56	56	84	25	265	1400
108-57	57	84	25	265	1400
108-58	58	84	25	265	1400
108-60	60	89	25	280	1500
108-65	65	100	28	295	2200
108-70	70	105	33	325	2900
108-75	75	108	33	325	2900
108-80	80	120	36	355	4000
108-85	85	125	36	355	4000
108-90	90	137	40	380	5300
108-95	95	140	40	390	5300
108-100	100	150	45	420	6600
108-105	105	165	48	450	6500
108-110	110	165	48	450	6500
108-115	115	165	48	450	7500
108-120	120	185	50	470	9700

ENGAGEMENT ET POLITIQUE QUALITÉ

NOTRE MISSION

C'est de promouvoir et développer SAM OUTILLAGE auprès des utilisateurs professionnels d'outillages à main et d'équipements en leur apportant **des solutions performantes et compétitives** pour les besoins actuels et futurs de leurs métiers.

NOTRE MÉTIER

C'est de mettre en œuvre tous les moyens appropriés pour favoriser la rencontre entre notre offre produits/services et les besoins des utilisateurs.

Il est dynamisé par :

- **notre savoir-faire** de près d'un siècle,
- **nos expertises** industrielles, logistiques et commerciales,
- **nos compétences** internes assises sur des formations continues,
- **la valeur ajoutée des services et produits** que nous développons à notre marque en collaboration avec nos réseaux de distribution,
- un centre de **Recherche et Développement** dont la finalité est la proposition d'innovations de rupture, pour les besoins d'aujourd'hui et de demain.

CLÉS
DE SERRAGE

Clés polygonales

109-...
GARANTIE 3

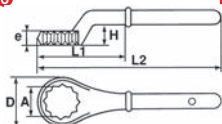

GROS EFFORTS



EN COMPLÉMENT !

Satinée



Réf.	A mm	D mm	e mm	H mm	L1 mm	L2 mm	g	Réf. rallonge
109-24	24	37	16	29	90	180	350	109-R1
109-27	27	40	17	30	95	185	380	109-R1
109-30	30	46	17	33	100	195	460	109-R1
109-32	32	47	19	33	110	230	510	109-R2
109-36	36	52	20	34	120	240	795	109-R2
109-41	41	60	21	37	130	260	810	109-R2
109-46	46	65	22	37	145	275	1180	109-R3
109-50	50	75	26	43	160	285	1360	109-R3
109-55	55	77	27	44	155	295	1450	109-R3
109-60	60	86	30	45	175	320	2200	109-R4
109-65	65	95	32	52	185	345	2500	109-R4
109-70	70	105	37	55	190	360	3100	109-R4

Rallonge pour clé polygonale

109-R-...
GARANTIE 3

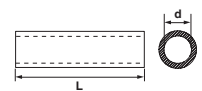

Réf.	d mm	L mm	g	S'utilise avec
109-R1	24	460	600	109-24 à 109-30
109-R2	28	610	1100	109-32 à 109-41
109-R3	33	760	2150	109-46 à 109-55
109-R4	38	860	2920	109-60 à 109-70

CLÉS DE SERRAGE



POUR (DES)SERRER AVEC PUISSANCE

Clés polygonales à tuyauter 6 pans

104-H-...
GARANTIE 3

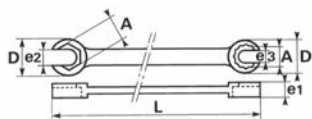

NORMES
ISO 691
DIN ISO 691
NF ISO 691

Réf.	A mm	D mm	e1 mm	e2 mm	e3 mm	L mm	g
104-H-7X9	7 x 9	14,8 x 17,5	10	5	6,6	123	35
104-H-8X10	8 x 10	14,8 x 18,3	10	5,9	7,4	123	40
104-H-10X11	10 x 11	18,3 x 19,2	10	7,4	8,1	125	50
104-H-11X13	11 x 13	19,2 x 22,1	11,5	8,1	9,5	141,6	55
104-H-12X14	12 x 14	21,5 x 24,3	11,5	8,9	10,3	143	65
104-H-14X16	14 x 16	21,5 x 24,3	11,5	10,3	11,5	143	70
104-H-17X19	17 x 19	27,5 x 30,6	13	12,6	14,1	162	100

Clés polygonales à tuyauter 12 pans

104-N-...
GARANTIE 3

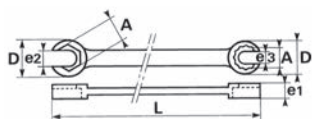

NORMES
ISO 691
DIN ISO 691
NF ISO 691

Réf.	A mm	D mm	e1 mm	e2 mm	e3 mm	L mm	g
104-N-20X22	20 x 22	31 x 33,5	14,5 x 15,5	14	15	185	135
104-N-21X23	21 x 23	31 x 33,5	14 x 15	15	16	185	130
104-N-25X27	25 x 27	37 x 37	15 x 15	18	19	200	170

Clés polygonales à tuyauter 12 pans

100F-...
GARANTIE 3

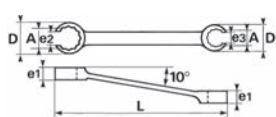

NORMES
ISO 691
DIN ISO 691
NF ISO 691

Réf.	A mm	D mm	e1 mm	e2 mm	e3 mm	L mm	g
100F-8X9	8 X 9	18 X 22	8	6	7	147	45
100F-10X11	10 X 11	21 X 24	8	7	9	160	65
100F-12X13	12 X 13	24 X 27	9	9	10	170	90
100F-14X16	14 X 16	27 X 30	9	11	12	190	105
100F-17X19	17 X 19	30 X 33	10	12	14	225	125
100F-19X22	19 X 22	37 X 40	13	14	16	255	260
100F-21X23	21 X 23	37 X 40	13	15	17	255	245
100F-24X27	24 X 27	42 X 45	14	18	20	290	336
100F-30X32	30 X 32	50 X 53	15	23	24	335	520

Clés pour raccords hydrauliques

FHTN-...
GARANTIE 3

IDÉALE POUR LES FREINS

Réf.	Ouverture	g
FHTN-10X11	10, 11 mm	174
FHTN-12X14	12, 13, 14 mm	200



Jeux de clés

104-TR...H
GARANTIE 3



Réf.	Nb.	Composition	Contenant	g
------	-----	-------------	-----------	---

VENDU EN TROUSSE

104-TR4H	4	8x10 11x13 12x14 17x19 mm	TR-003	360
104-TR5H	5	7x9 8x10 11x13 12x14 17x19 mm	TR-003	500
104-TR8H	8	7x9 8x10 11x13 12x14 17x19 20x22 21x23 24x26 mm	TR-009	1000

Jeux de clés

104-TR10H
GARANTIE 3



Réf.	Nb.	Composition	Contenant	g
------	-----	-------------	-----------	---

VENDU EN TROUSSE

104-TR10H	10	7x9 8x10 11x13 12x14 17x19 20x22 21x23 24x26 25x27 28x30 mm	SAM-299PTV	1400
-----------	----	---	------------	------

Jeu de clés

100F-TR8
GARANTIE 3



Réf.	Nb.	Composition	Contenant	g
------	-----	-------------	-----------	---

VENDU EN TROUSSE

100F-TR8	8	10x11 12x13 14x16 17x19 19x22 21x23 24x27 30x32	TR-005	1630
----------	---	---	--------	------

Jeu de clés

FHTN-J2
GARANTIE 3



Réf.	Nb.	Détail	Contenant	g
------	-----	--------	-----------	---

FHTN-J2	2	10x11 12x14	-	400
---------	---	-------------	---	-----



Clés à fourches

10-...N

GARANTIE

FINE, 2 DIMENSIONS EN 1

2 ouvertures par clé.
Angle de reprise 30°.
Couple de serrage élevé.

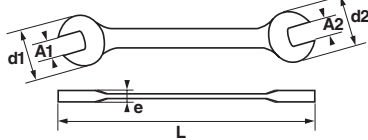

NSORMES

DIN ISO 691
DIN ISO 1711-1
NF ISO 691
NF ISO 3318
NF ISO 1711-1
NF ISO 10102
DIN 3113
DIN 3110



Réf.	A1 mm	A2 mm	d1 mm	d2 mm	e mm	L mm	g
10-3,2X5N	3.2	5	10	13	3,2	90	10
10-4X5N	4	5	13	15	3,5	110	15
10-5X7N	5	7	13	15	3,5	110	18
10-5,5X7N	5.5	7	17,5	19	3,8	128	20
10-6X7N	6	7	15,5	16,5	3,3	124	22
10-6X8N	6	8	15,5	16,5	3,3	124	22
10-8X9N	8	9	18,5	20,5	3,5	144	30
10-8X10N	8	10	18,5	23	4,1	144	38
10-10X11N	10	11	22,8	25,8	4,5	159	46
10-10X12N	10	12	22,8	26,8	4,5	159	48
10-10X13N	10	13	22,8	29,5	5	172	58
10-11X13N	11	13	22,8	29,5	5	172	65
10-12X13N	12	13	27,6	29,5	5	172	67
10-12X14N	12	14	27,6	30,5	5	176	69
10-13X14N	13	14	29,6	30,5	5,5	176	79
10-13X15N	13	15	29,6	32,5	5,5	188	86
10-13X17N	13	17	29,6	37	6	192	107
10-14X15N	14	15	30,3	32,5	5,3	188	87
10-14X16N	14	16	30,3	32,5	5,3	188	87
10-14X17N	14	17	30,3	37	6	192	93
10-16X17N	16	17	33,3	37	5,7	202	116
10-16X18N	16	18	33,3	39	6,4	202	119
10-17X19N	17	19	37	40,8	6,5	220	154
10-18X19N	18	19	38,5	40,8	6,5	220	149
10-20X21N	20	21	42,2	46	6,8	239	188
10-20X22N	20	22	42,2	46	6,8	239	188
10-21X23N	21	23	43,1	46,9	6,9	249	224
10-22X23N	22	23	43,1	46,9	6,9	249	224
10-22X24N	22	24	46,1	49,8	7,9	249	245
10-24X25N	24	25	49,4	52,2	7,9	261	294
10-24X26N	24	26	49,4	52,2	7,9	261	294
10-24X27N	24	27	49,4	52,2	7,9	261	294
10-24X30N	24	30	49,4	52,2	7,9	261	294
10-25X28N	25	28	51,4	56,9	7,9	280	356
10-26X27N	26	27	49,4	52,2	7,9	261	345
10-26X28N	26	28	51,4	56,9	7,9	280	356
10-27X29N	27	29	55,9	58,9	8,9	297	460
10-27X30N	27	30	55,9	58,9	8,9	297	460
10-27X32N	27	32	55,9	63,2	8,9	295	475
10-30X32N	30	32	58,9	63,2	8,9	300	475
10-32X35N	32	35	63,8	72,3	9,5	313	535
10-34X36N	34	36	66,3	70,9	10,7	329	590
10-36X41N	36	41	72,3	79,8	11,1	358	984
10-38X42N	38	42	72,3	79,8	11,1	358	984

Jeux de clés

10N-J...

GARANTIE



Réf.	Nb.	Composition	Contenant	g
------	-----	-------------	-----------	---

VENDU EN BOÎTE



10N-J6P	6	8x9 10x11 12x13 14x15 16x17 18x19 mm	-	540
10N-J8P	8	8x9 10x11 12x13 14x15 16x17 18x19 21x23 22x24 mm	-	1050
10N-J8NP	8	6x7 8x9 10x11 12x13 14x15 16x17 18x19 20x22 mm	-	800
10N-J9P	9	6x7 8x9 10x11 12x13 14x15 16x17 18x19 20x21 22x23 mm	-	1030
10N-J12DP	12	6x7 8x9 10x11 12x13 14x15 16x17 18x19 20x22 21x23 24x27 25x28 30x32 mm	-	2100
10N-J12NP	12	6x7 8x9 10x11 12x13 14x15 16x17 18x19 20x22 21x23 24x26 25x28 27x32 mm	-	2160
10N-J15P	15	4x5 6x7 8x9 10x11 12x13 14x15 16x17 18x19 21x23 22x24 25x28 26x27 30x32 34x36 38x42 mm	-	3900
10N-J17P	17	3,2x5 4x5 6x7 8x9 10x11 12x13 14x15 16x17 18x19 21x23 22x24 26x28 27x29 30x32 34x36 36x41 38x42 mm	-	4800

VENDU EN MODULE ABS

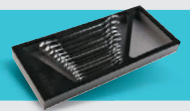

10N-J12NM	12	6x7 8x9 10x11 12x13 14x15 16x17 18x19 20x22 21x23 24x26 25x28 27x32 mm	MOD-2	2200
10N-J12DM	12	6x7 8x9 10x11 12x13 14x15 16x17 18x19 20x22 21x23 24x27 25x28 30x32 mm	MOD-2	2230

VENDU EN TROUSSE



10N-TR6P	6	8x9 10x11 12x13 14x15 16x17 18x19 mm	TR-001	690
10N-TR6B	6	3,5x5 4x5 6x7 8x9 10x11 12x13	TR-008	470
10N-TR8P	8	6x7 8x9 10x11 12x13 14x15 16x17 18x19 20x22 mm	TR-008	1040
10N-TR9P	9	6x7 8x9 10x11 12x13 14x15 16x17 18x19 20x21 22x24 mm	TR-008	1300
10N-TR12P	12	6x7 8x9 10x11 12x13 14x15 16x17 18x19 20x21 22x23 24x25 26x28 27x29 mm	TR-010	2580

CLÉS DE SERRAGE



Clés à fourches en pouce

10-...N

GARANTIE ②

FINE, 2 DIMENSIONS EN 1

2 ouvertures par clé.
Angle de reprise 30°.
Couple de serrage élevé.

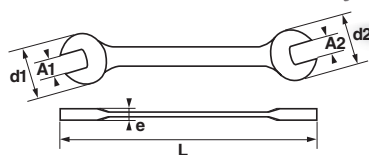

- NORMES**
- ISO 10102
 - DIN ISO 691
 - DIN ISO 1711-1
 - NF ISO 691
 - NF ISO 3318
 - NF ISO 1711-1
 - NF ISO 10102
 - DIN 3113
 - DIN 3110



CLÉS DE SERRAGE

Réf.	A1 "	A2 "	d1 mm	d2 mm	e mm	L mm	g
10-1/4X5/16N	1/4	5/16	15,5	16,5	3,3	124	35
10-11/32X13/32N	11/32	13/32	20,5	23	4,5	159	38
10-3/8X7/16N	3/8	7/16	20,5	26	4,5	159	44
10-1/2X9/16N	1/2	9/16	29,6	30,5	5,5	176	70
10-5/8X11/16N	5/8	11/16	33,3	37	5,7	202	127
10-11/16X3/4N	11/16	3/4	37	40,8	6,5	220	154
10-3/4X13/16N	3/4	13/16	41,3	46,5	7,4	239	188
10-7/8X15/16N	7/8	15/16	46,2	49,9	7,9	248	245
10-1"X1"1/16N	1"	1"1/16	51,4	56,9	7,9	280	356
10-1"1/8X1"1/4N	1"1/8	1"1/4	55,9	63,2	8,9	294	475
10-1"3/16X1"5/16N	1"3/16	1"5/16	58,9	63,2	8,9	300	475
10-1"3/8X1"1/2N	1"3/8	1"1/2	66,3	70,9	10,8	329	590
10-1"7/16X1"5/8N	1"7/16	1"5/8	72,3	79,8	11,1	358	984



Jeu de clés

10N-JP8

GARANTIE ②



Réf.	Nb.	Composition	Contenant	g
------	-----	-------------	-----------	---

VENDU EN BOÎTE



10N-JP8	8	1/4x5/16 3/8x7/16 1/2x9/16 11/16x3/4 7/8x15/16 1"x1"1/16 1"1/8x1"1/4 1"3/16x1"5/16	-	1880
---------	---	---	---	------



Clés à fourches

35-...

GARANTIE ②

POUR LA MÉCANIQUE DE PRÉCISION

Deux têtes d'ouverture égale, inclinées respectivement à 15 et 75°. Un manche court et la finesse des têtes facilitent les manoeuvres délicates en mécanique de précision, là où l'accès aux écrous est difficile.

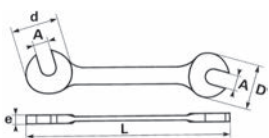

Réf.	A mm	d mm	D mm	e mm	L mm	g
35-3,2	3,2	10	10	2,4	70	6
35-4	4	10	10	2,4	70	6
35-5	5	13	13	2,4	75	8
35-5,5	5,5	13	13	2,4	75	8
35-6	6	15	15	2,7	80	10
35-7	7	15	15	2,7	80	10
35-8	8	18,5	18,5	3	90	16
35-9	9	18,5	18,5	3	90	16
35-10	10	22	22	3	100	22
35-11	11	22	22	3	100	22
35-12	12	27	27	3,5	120	36
35-13	13	27	27	3,5	120	36
35-14	14	27	27	3,5	120	36
35-15	15	27	27	3,5	120	36
35-16	16	27	27	3,5	120	36
35-17	17	27	27	3,5	120	36

- NORMES**
- NF ISO 691
 - NF ISO 3318
 - ISO 691
 - ISO 3318
 - DIN ISO 691
 - DIN 3113



Jeu de clés

35-TR14

GARANTIE ②



Réf.	Nb.	Composition	Contenant	g
------	-----	-------------	-----------	---

VENDU EN TROUSSE

35-TR14	13	3,2 4 5 5,5 6 7 8 9 10 11 12 13 14 mm	TR009	474
---------	----	---------------------------------------	-------	-----



Clés à simple fourche puissante

69-...

GARANTIE

Clés forgées en acier au carbone traité. L'épaisseur de la tête permet de saisir l'écrou sur toute sa hauteur. Indispensables pour la grosse mécanique où les couples de serrage sont très élevés. Trou d'accrochage en bout de manche à partir de la dimension 54 mm.

POUR LA GROSSE MÉCANIQUE

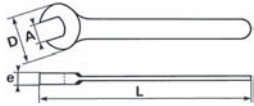

Epoxy

Réf.	A mm	D mm	e mm	L mm	g
69-7	7	16	3,4	77	10
69-8	8	18	3,9	94	14
69-9	9	21	4,4	104	17
69-10	10	21	4,3	104	22
69-11	11	23,5	4,2	111	44
69-13	13	27	4,9	126	36
69-14	14	28,4	5,1	139,8	44
69-16	16	32	4,8	153	55
69-17	17	34	5	153	66
69-18	18	36,5	5,2	158	72
69-19	19	38	5,8	167	88
69-21	21	42,5	6,6	177	111
69-22	22	4,5	6,8	187	105
69-24	24	47,5	8	215,5	142
69-26	26	53,5	8,1	231	160
69-27	27	5,5	53,5	231	210
69-30	30	59,5	8,9	256	290
69-32	32	63,4	9,8	271	330
69-34	34	67,9	9,8	280	340
69-36	36	70,9	10,8	295	500
69-38	38	75,5	10,8	295	500
69-41	41	80,3	11,4	335	590
69-42	42	80,3	11,4	335	590
69-46	46	89,2	12,2	370	680
69-50	50	99	12,2	399	1130
69-54	54	109	14,2	439	1280
69-55	55	109	14,2	439	1250
69-58	58	119	15,5	473	1700
69-60	60	119	15,5	473	1650
69-65	65	129	15,5	507	2010
69-70	70	138	15,9	550	2700
69-75	75	146,2	16,2	579	2750
69-80	80	156,2	17,4	629	3500
69-85	85	170	18,2	672	4020
69-90	90	188	20,4	737	4800
69-95	95	20,4	20,4	737	6880
69-100	100	200,5	23,5	860	6550

NORMES

- NF ISO 691
- NF ISO 3318
- ISO 691
- ISO 3318
- DIN ISO 691
- DIN 3113

BESOIN D'UN OUTIL SUR-MESURE ?

NOUS DONNONS VIE À VOS PROJETS !

OSP : OUTILLAGE SUR PLAN

Nous développons une plate-forme de services de proximité pour répondre à vos demandes spécifiques produits, simplifier la vie de l'utilisateur et le rendre plus autonome quel que soit son besoin.



CLÉS DE SERRAGE

Vous avez besoin d'un renseignement technique, vous souhaitez composer votre propre sélection avec une mousse personnalisée, vous voulez confectionner un outil spécial :



+33 (0)4 77 92 13 00
osp@sam.eu



Clés à simple fourche de monteur

68-...

GARANTIE

Forgées en acier au carbone traité. Clés conçues pour le montage des charpentes métalliques : manche en forme de broche servant à positionner les trous d'assemblage.

Le contre-coudage facilite la prise en main.

IDÉALE POUR LES CHARPENTES ET ÉCHAFFAUDAGES

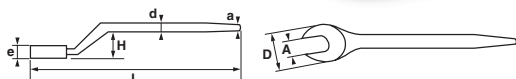

Epoxy

Réf.	A mm	D mm	e mm	H mm	L mm	d mm	a mm	g
68-13	13	33	8,5	15	225	12	6	195
68-17	17	46	10,5	15	275	14	6	350
68-18	18	45	10,5	15	275	14	6	350
68-19	19	47	10,5	16	270	14	6	345
68-21	21	52	12	16	320	15	8	460
68-22	22	52	12	16	320	15	8	470
68-24	24	60	14	22	345	16	8	605
68-30	30	68	15	22	390	18	10,5	900

NORMES

- NF ISO 691
- NF ISO 3318
- ISO 691
- ISO 3318
- DIN ISO 691
- DIN 3113

RETROUVEZ NOS PRODUITS

INCONTOURNABLES



SERVANTE NOUVELLE GÉNÉRATION

> P.56

KAP'SAM

1^{re} MONDIALE RÉCOMPENSÉE AU TROPHÉE DE L'ÉQUIPEMENT DE L'ANNÉE 2016 (CATÉGORIE MÉCANIQUE)



> P.414



LA CLÉ À CHOCS ULTRA POLYVALENTE

> P.406



LE BEST SELLER LA VALISE MULTI-OUTILS

> P.39

SAMTITAN DEPUIS 80 ANS, RIEN NE LUI RÉSISTE !

> P.385



LA CLÉ DYNATECH LA RÉPÉTIBILITÉ À TOUTE ÉPREUVE

> P.128

L'ULTRA-COMPACT LE COFFRET POCKET LIGHT

> P.161



Clés à pipe de monteur

85-...

GARANTIE

Forgées en acier au carbone traité. Recommandées pour le montage des charpentes métalliques : manche de la clé en forme de broche utilisé pour positionner les trous d'assemblage. Hauteur du coude étudiée en fonction de la profondeur des poutrelles. Présentation : revêtement époxy.

IDÉALE POUR LES CHARPENTES ET ÉCHAFFAUDAGES



Epoxy

Réf.	A mm	D mm	P mm	H mm	L mm	d mm	a mm	g
85-17	17	24,5	17	52	220	13	7	300
85-18	18	25	19	56	230	14	8	310
85-19	19	27	20	58	240	16	8	410
85-21	21	30	22,5	68	265	16	8,5	450
85-22	22	31	23	70	275	18	9,5	620
85-24	24	33	25	92	320	18	9,5	760
85-30	30	40	31	115	420	22	11	1360

NORMES

- NF ISO 691
- NF ISO 3318
- DIN ISO 691
- NF ISO 691
- NF ISO 3318
- DIN 3113



Clés à molette

54-... / 54C...

GARANTIE

8 TAILLES EN 1

Crémaillère du mors non débordante.

Tête fine inclinée à 15°.



Tête fine inclinée à 15°, crémaillère du mors non débordante.
Serrage universel des écrous hors normes ou endommagés.
Présentation : chromée, tête polie.



Réf. chromée	Réf. satinée	A mm	D mm	e mm	P mm	L mm	L" "	g
54-4	54C4	14	32	8	12	110	4	300
54-6	54C6	22	45	9,5	16	155	6	310
54-8	54C8	25	56	11	22	204	8	410
54-10	54C10	30	66	14	26	255	10	450
54-12	54C12	35	79	18	30	305	12	620
54-15	54C15	45	100	20	40	385	15	760
54-18	54C18	55	123	25	50	470	18	1360
54-24	54C24	67	145	31	60	605	24	1720

NORMES
ISO 6787
NF ISO 6787



Jeux de clés

54-...

GARANTIE



Réf.	Nb.	Composition	Contenant	g
------	-----	-------------	-----------	---

VENDU EN BOÎTE



54-J2N	2	8" 12"	-	780
54-CL	3	6" 8" 10" (satinées)	-	780
54-J3N	3	8" 10" 15"	-	1720

VENDU EN TROUSSE



54-TR3	3	8" 10" 15"	7051309	1930
54-CTR3	3	8" 10" 15" (satinées)	7051309	2000

CLÉS DE SERRAGE



Clés à molette brunies

54-CB...

GARANTIE

JUSTE PRIX

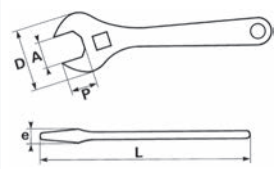

Brunie

Réf.	A mm	D mm	e mm	P mm	L mm	L" "	g
54-CB-6	22	45	9,5	16	155	6	120
54-CB-8	25	56	11	22	204	8	220
54-CB-10	30	66	14	26	255	10	350
54-CB-12	35	79	18	30	305	12	560
54-CB-15	45	100	20	40	385	15	1000
54-CB-18	55	123	25	50	470	18	2000

NORMES
ISO 6787
NF ISO 6787

NEW



Jeux de clés

54CB-J3

GARANTIE



Réf.	Nb.	Composition	Contenant	g
------	-----	-------------	-----------	---

VENDU EN BOÎTE



54CB-J3	3	6" 8" 12"	boite	780
---------	---	-----------	-------	-----

Clés à crémaillère

113-...

GARANTIE

Finition Satinée. Réglage de l'écartement par molette. Forcée en acier au chrome vanadium.

Réf.	C max mm	L mm	a mm	T mm	g
113-23	72	230	39	10	190
113-28	82	270	63	10	300
113-38	92	375	47	18	460



AIDES GRAPHIQUES

Unités de vente



Clés à l'unité



Jeux de clés

Pictos produits



Angle de reprise



6 pans

12 pans

Divers



Coup de cœur



Nouveauté

Clés vendues en :



Râtelier



Boîte



Module mousse



Module ABS



CLÉS À CLIQUET

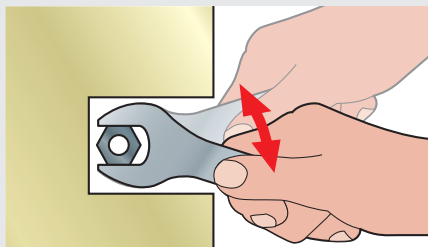

ACCESSIBILITÉ

L'asymétrie permet le serrage avec un faible débattement en retournant la clé.
Faible épaisseur de la fourche.

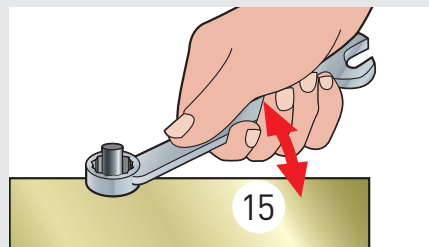

CONFORT

Inclinaison de la clé pour le passage de la main.

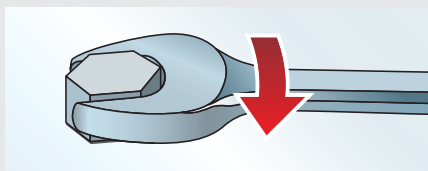

SERRAGE

Le serrage puissant se fait côté fourche pour éviter d'endommager la denture du cliquet.

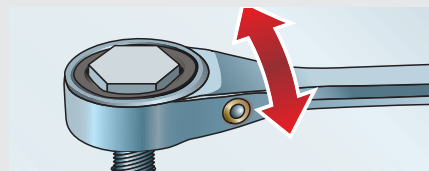

APPROCHE RAPIDE

Le cliquet permet une approche rapide sans reprise, appréciable surtout avec des faibles débats.

SURFACE DRIVE

L'œil de la clé est équipé du profil Surface Drive SAM. Ce profil préserve les écrous. L'effort porte sur le plat de l'écrou. Permet une bonne prise d'un écrou rouillé, abîmé ou avec du jeu. Moins de risque de matage. Pas de risque d'amorce de rupture.

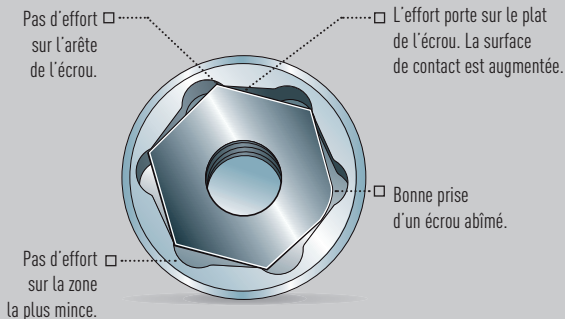

PRÉCISION

Cliquet 72 dents.
Angle de reprise de 5°.

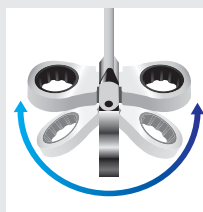

MANIABILITÉ (gamme 50-CT)

L'œil de la clé s'incline à 180°. Permet d'accéder très aisément aux écrous cachés.

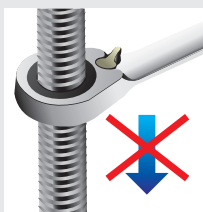

SYSTÈME STOP + (gamme 50-R)

Permet de se mettre parfaitement en appui sur l'écrou et évite tout dépassement accidentel de celui-ci pendant l'utilisation de la clé. Permet de travailler plus facilement les écrous sur des tiges filetées.



REPÉRAGE DU SENS D'UTILISATION (gamme 50-CT)

Une flèche indique le sens de rotation du système à cliquet.



GUIDE DE CHOIX TECHNIQUE



CLÉS
DE SERRAGE

	CLÉ MIXTE À CLIQUET	CLÉ MIXTE À CLIQUET MULTI-EMPREINTES	CLÉ MIXTE À CLIQUET	CLÉ MIXTE À CLIQUET STOP+	CLÉ MIXTE À CLIQUET EFFET RAPIDE	CLÉ MIXTE À CLIQUET ARTICULÉE	CLÉ MIXTE À CLIQUET COURTE	CLÉ POLYAGONALE À CLIQUET 2 EN 1	CLÉ POLYAGONALE DROITE À CLIQUET	CLÉ POLYAGONALE À CLIQUET 4 EN 1
RÉF.	50-C...	50-HC...	50-CSI...	50-R...	50-CF...	50-CT...	50-FA...	106-C	105-D	106-CP
PAGE	p.98	p.98	p.99	p.99	p.100	p.100	p.101	p.101	p.102	p.102
BÉNÉFICE PRODUIT	PRODUCTIVITÉ, POLYVALENCE ET RÉSISTANCE	6 EN 1 À CLIQUET	JUSTE PRIX	SPECIAL TIGES FILETÉES	DOUBLE CLIQUET	ULTRA MANIABLE	ULTRA COMPACTE	2 TAILLES EN 1 GAIN DE POIDS	LA PLUS RÉSISTANTE	4 TAILLES EN 1 ÉCONOMIE
ANGLE REPRISE	5°	5°	5°	5°	5°	5°	5°	5°	18°	5°
SYSTÈME INVERSION	Levier	Levier	Retournement	Levier	Levier	Retournement	Levier	Retournement	Levier	Levier
DIMENSION DE VISSAGE (MM)	8 mm / 24 mm	8 mm / 32 mm	8 mm / 24 mm	8 mm / 19 mm	8 mm / 19 mm	8 mm / 19 mm	8 mm / 14 mm	8x9 mm / 17x19 mm	7x8 mm / 19x21 mm	8 mm / 24 mm
FINITION	BRILLANTE	BRILLANTE	BRILLANTE	BRILLANTE	BRILLANTE	BRILLANTE	BRILLANTE	BRILLANTE	SATINÉE	BRILLANTE



Clés mixtes à cliquet reprise 5°

50-C-...
GARANTIE 3

PRODUCTIVITÉ ET POLYVALENCE

Clés inclinées de 15° pour le passage de la main.
Inversion du sens de rotation par levier intégré dans le corps de la clé.

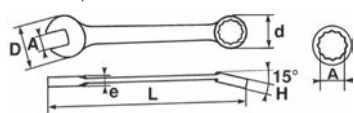

CLÉS DE SERRAGE

Réf.	A mm	D mm	d mm	e mm	H mm	L mm	g
50-C-8	8	139,9	15,87	6,5	16,71	6,5	30
50-C-9	9	149,4	17,51	7,2	18,82	7	40
50-C-10	10	158,9	19,05	7,3	20,88	7,5	50
50-C-11	11	165,3	20,59	7,7	22,99	8	70
50-C-12	12	171,3	21,75	8,2	25,09	8,5	80
50-C-13	13	178,1	23,61	8,6	27,15	8,50	90
50-C-14	14	190,6	25,92	9	29,26	9,5	110
50-C-15	15	199,5	27,19	9,4	31,32	10	120
50-C-16	16	208,3	28,71	9,9	33,43	10,50	150
50-C-17	17	225,5	30,51	10,3	35,53	10,50	200
50-C-18	18	236,6	31,47	10,7	37,59	11	200
50-C-19	19	248,2	32,45	11,2	39,72	11,50	220
50-C-21	21	291,5	39,01	13	45,97	13	360
50-C-22	22	291,5	39,01	13	45,97	13	370
50-C-24	24	331,2	45,51	14,50	52,24	14,50	510
50-C-27	27	352,7	51,75	10,7	55,41	15,5	650
50-C-30	30	394,09	61,69	11,9	57,66	17,0	860
50-C-32	32	417,5	64,6	12,3	61,03	17,5	990

NORMES
ISO 7738
ISO 691
ISO 3318
ISO 1711-1
DIN ISO 691
DIN ISO 1711-1
DIN 3113
NF ISO 691
NF ISO 1711-1



Jeux de clés

50-C-J...
GARANTIE 3



Réf.	Nb.	Composition	Contenant	g
------	-----	-------------	-----------	---

VENDU EN BOÎTE



50-C-J7	7	8 10 12 13 14 17 19 mm	-	840
50-C-J8	8	8 10 11 13 16 17 18 19 mm	-	1200
50-C-J11	11	8 9 10 11 12 13 14 16 17 18 19 mm	-	1320
50-C-J12	12	8 9 10 11 12 13 14 15 16 17 18 19 mm	-	1535

VENDU EN MODULE ABS



50-C-J12M	12	8 9 10 11 12 13 14 15 16 17 18 19 mm	MOD-2	1610
-----------	----	--------------------------------------	-------	------

VENDU EN MODULE MOUSSE



50-C-J12MM	12	8 9 10 11 12 13 14 15 16 17 18 19 mm	MOD-59	1610
------------	----	--------------------------------------	--------	------



Clés mixtes à cliquet multi-empreintes

50-HC-...
GARANTIE 3

6 EN 1 À CLIQUET

Clés inclinées de 15° pour le passage de la main.
Inversion du sens de rotation par levier intégré dans le corps de la clé.
Angle de reprise 5°.



Réf.	mm	Pouce	Torx	L mm	g
50-HC-8	8	5/16"	E10	139	37
50-HC-10	10	3/8"	E12	159	54
50-HC-11	11	7/16"	E14	164	69
50-HC-12	12	15/32"	-	170	81
50-HC-13	13	1/2"	E16	178	101
50-HC-14	14	9/16"	E18	188	121
50-HC-15	15	19/32"	-	198	125
50-HC-16	16	5/8"	E20	208	152
50-HC-17	17	21/32"	-	222	182
50-HC-18	18	11/16"	E22	233	201
50-HC-19	19	3/4"	E24	243	241
50-HC-21	21	13/16"	E26	275	310
50-HC-24	24	15/16"	E30	320	375

NORMES
ISO 7738
ISO 691
ISO 3318
ISO 1711-1
DIN ISO 691
DIN ISO 1711-1
DIN 3113
NF ISO 691
NF ISO 1711-1



Jeux de clés

50-HCJ9
GARANTIE 3



Réf.	Nb.	Composition	Contenant	g
------	-----	-------------	-----------	---

VENDU EN BOÎTE



50-HCJ9	9	10 11 12 13 14 16 17 18 19 mm	-	1540
---------	---	-------------------------------	---	------





Clés mixtes à cliquet reprise 5° sans inverseur central

AU JUSTE PRIX

50-CSI-...

GARANTIE

Clés à cliquet droites.
Inversion du sens de rotation par retournement.

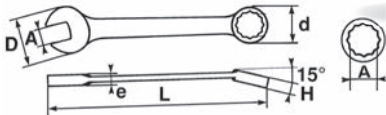

Réf.	A mm	L mm	d mm	e mm	D mm	H mm	g
50-CSI-8	8	139,9	18,2	5,0	19,5	6,5	31
50-CSI-9	9	149,4	19,6	5,4	19,5	7,0	36
50-CSI-10	10	158,9	21,6	5,7	21,9	7,5	46
50-CSI-11	11	165,3	23,6	6,4	24,2	8,0	60
50-CSI-12	12	171,6	25,0	7,4	26,6	8,5	71
50-CSI-13	13	178,2	27,1	8,1	29,1	8,5	88
50-CSI-14	14	190,6	28,4	8,3	31,2	9,5	103
50-CSI-15	15	199,5	31,0	8,3	33,7	10,0	123
50-CSI-16	16	208,3	32,9	8,8	34,5	10,5	139
50-CSI-17	17	225,5	34,7	9,2	37,9	10,5	172
50-CSI-18	18	236,5	35,8	9,4	40,2	11,0	193
50-CSI-19	19	248,0	36,6	9,5	41,3	11,5	214
50-CSI-21	21	291,5	41,2	9,3	45,9	13,0	330
50-CSI-22	22	291,5	41,2	9,3	45,9	13,0	320
50-CSI-24	24	333,1	48,1	10,3	52,4	14,5	520
50-CSI-27	27	359,2	51,7	10,9	56,4	15,5	590
50-CSI-30	30	402,5	57,7	11,9	62,7	17,0	810
50-CSI-32	32	425,8	16	12,3	65,6	17,5	990

NORMES
ISO 3318
ISO 1711-1
DIN ISO 691
DIN ISO 1711-1
NF ISO 7738
NF ISO 691
NF ISO 3318
NF ISO 1711-1
DIN 3113

NEW



Jeux de clés

50-CSI-J...

GARANTIE



CLÉS DE SERRAGE

Réf.	Nb.	Composition	Contenant	g
------	-----	-------------	-----------	---

VENDU EN BOÎTE



50-CSI-J8	8	8 10 11 13 16 17 18 19 mm	-	790
50-CSI-J12	12	8 9 10 11 12 13 14 15 16 17 18 19 mm	-	1360

VENDU EN MODULE ABS



50-CSI-J12M	12	8 9 10 11 12 13 14 15 16 17 18 19 mm	MOD-2	1390
-------------	----	--------------------------------------	-------	------

VENDU EN MODULE MOUSSE



50-CSI-J12MM	12	8 9 10 11 12 13 14 15 16 17 18 19 mm	MOD-59	1430
--------------	----	--------------------------------------	--------	------



Clés mixtes à cliquet avec système STOP+

50-R-...

GARANTIE

IDÉALE POUR TIGES FILETÉES



SYSTÈME STOP+

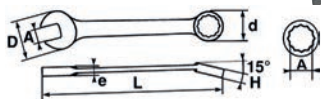

Réf.	A mm	L mm	d mm	e mm	D mm	H mm	g
50-R-8	8	139,90	15,87	6,50	16,71	7	30
50-R-10	10	158,90	19,05	7,30	20,88	8	50
50-R-11	11	165,30	20,59	7,70	22,99	8	70
50-R-12	12	171,30	21,75	8,20	25,09	8,50	80
50-R-13	13	178,10	23,63	8,60	27,15	8,50	90
50-R-14	14	190,60	25,92	9,10	29,26	9,50	110
50-R-16	16	208,30	28,70	9,90	33,43	10,50	150
50-R-17	17	225,50	30,50	10,30	33,53	11	170
50-R-18	18	236,60	31,47	10,70	37,59	11,50	200
50-R-19	19	248,10	32,45	11,20	39,70	12	220

NORMES
NF ISO 3318
ISO 691
ISO 3318
ISO 1711-1
DIN ISO 691
DIN ISO 1711-1
DIN 3113
NF ISO 691
NF ISO 1711-1



Jeu de clés

50-R-J10

GARANTIE



Réf.	Nb.	Composition	Contenant	g
------	-----	-------------	-----------	---

VENDU EN BOÎTE



50-R-J10	10	8 10 11 12 13 14 16 17 18 19 mm	-	1270
----------	----	---------------------------------	---	------

CLÉS
DE SERRAGE

Clés mixtes à cliquet avec fourche à effet rapide

50-CF...

GARANTIE 3 ANS

SERRAGES RÉPÉTITIFS



2x PLUS RAPIDE

Effet cliquet rapide : reprise immédiate et rapide de l'écrou. 3 surfaces d'appui. Prise d'écrou et dégageage plus facile.

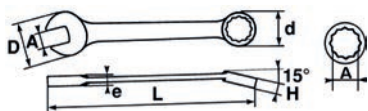

NORMES

- NF ISO 691
- NF ISO 1711-1
- NF ISO 3318
- DIN 3113
- ISO 7738

Réf.	A mm	L mm	d mm	e mm	D mm	H mm	g
50-CF8	8	18,6	17,2	5,7	9	130	30
50-CF9	9	20	19,6	6,2	9,7	150	40
50-CF10	10	22	21,4	6,4	10,2	160	55
50-CF11	11	24,5	23,5	7	10,7	163	65
50-CF12	12	26,7	24,9	7,9	12,7	170	85
50-CF13	13	29,2	26,7	8	11,9	176	90
50-CF14	14	30,5	27,4	7,2	13,4	188	115
50-CF15	15	33,4	30,2	8,5	13,2	198	130
50-CF16	16	33,6	31,6	9	13,9	208	155
50-CF17	17	37,6	34,6	9,2	15,6	225	180
50-CF18	18	39,8	35,3	9,3	14,9	236	195
50-CF19	19	10	35,6	9,2	16,8	246	215

Jeux de clés

50-CFJ...

GARANTIE 3 ANS



Réf.	Nb.	Composition	Contenant	g
------	-----	-------------	-----------	---

VENDU EN BOÎTE



50-CFJ8	8	8 10 11 13 16 17 18 19 mm	-	1080
50-CFJ12	12	8 9 10 11 12 13 14 15 16 17 18 19 mm	-	1400

Clés mixtes à cliquet articulé 180°

50-CT...

GARANTIE 3 ANS

ULTRA-MANIABLE

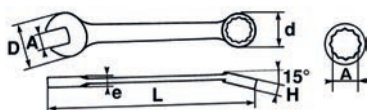

NORMES

- NF ISO 691
- NF ISO 1711-1
- NF ISO 3318
- NF ISO 7738
- DIN 3113
- ISO 691
- ISO 3318
- ISO 1711-1
- DIN ISO 1711-1
- ISO 7738
- DIN ISO 691

Réf.	A mm	L mm	d mm	e mm	D mm	H mm	g
50-CT8	8	140	16	16,7	4,9	6,5	40
50-CT9	9	149	17,5	18,8	5,2	6,9	48
50-CT10	10	159	19,1	20,9	5,6	7,3	63
50-CT11	11	165	20,6	23,1	6,0	7,7	76
50-CT12	12	171	21,7	25,1	6,1	8,2	88
50-CT13	13	178	23,6	27,2	6,7	8,6	105
50-CT14	14	190	25,9	29,3	7,1	9,0	124
50-CT15	15	199	27,2	31,3	7,4	9,4	147
50-CT16	16	208	28,7	33,4	7,7	9,9	171
50-CT17	17	225	30,5	35,5	8,1	10,3	198
50-CT18	18	236	31,5	37,6	8,5	10,7	233
50-CT19	19	248	32,5	39,7	9,1	11,2	262

Jeux de clés

50-CTJ...

GARANTIE 3 ANS



Réf.	Nb.	Composition	Contenant	g
------	-----	-------------	-----------	---

VENDU EN BOÎTE



50-CTJ8	8	8 10 11 13 16 17 18 19 mm	-	1335
50-CTJ9	9	8 10 11 12 13 16 17 18 19 mm	-	1400
50-CTJ10	10	8 10 11 12 13 14 16 17 18 19 mm	-	1540
50-CTJ12	12	8 9 10 11 12 13 14 15 16 17 18 19 mm	-	1800



Clés mixtes à cliquet courtes

50-FA...

GARANTIE ⑤

ULTRA-COMPACTE



ACCESSIBILITÉ

40 % plus courte qu'une clé classique :
- idéales dans les espaces exigus.
- se glissent facilement dans une poche ou dans une caisse à outils.

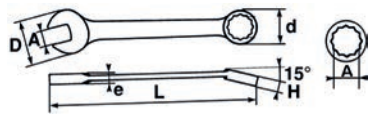

Réf.	A mm	L mm	d mm	e mm	D mm	h mm	g
50-FA8	8	16	5	5	7.7	92	28
50-FA10	10	21.2	21	6.1	7.8	94	44
50-FA11	11	25.1	25	6.3	8.9	104	65
50-FA12	12	25.6	25	6.3	9.1	105	65
50-FA13	13	27.5	27	7.9	9.2	113	65
50-FA14	14	29.1	29	7.9	9.2	113	76

NORMES
NF ISO 691
NF ISO 691



Jeu de clés

50-FAJ6

GARANTIE ⑤



Réf.	Nb.	Composition	Contenant	g
50-FAJ6	6	8 10 11 12 13 14 mm	-	377

VENDU EN BOÎTE



CLÉS DE SERRAGE



Clés polygonales à cliquet extra-plates

106C-...

GARANTIE ⑤

2 TAILLES EN 1



Clés extra-plates avec forme adoucie pour le confort de la main.
Rapidité d'exécution grâce au système à cliquet.

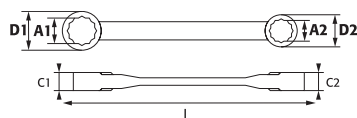

Réf.	A1 x A2 mm	D1 x D2 mm	C1 x C2 mm	L mm	g
106C-6X7	6 x 7	17,4 x 17,4	7,4 x 7,4	114,2	40
106C-8X9	8 x 9	17,4 x 20,9	7,4 x 7,4	130,4	60
106C-10X11	10 x 11	20,9 x 22,9	7,4 x 8,7	144,4	70
106C-12X13	12 x 13	23,4 x 24,9	8,7 x 8,7	166	85
106C-14X15	14 x 15	27,4 x 30,4	8,7 x 10,3	181,4	130
106C-16X18	16 x 18	30,4 x 33,9	10,3 x 10,6	205,9	190
106C-17X19	17 x 19	31,9 x 34,4	10,3 x 10,6	224,4	230
106C-21X23	21 x 23	42,6 x 46,5	13 x 13,5	256,5	250
106C-22X24	22x24	42,6x46,5	13x13,5	256,5	270

NORMES
NF ISO 691
NF ISO 1711-1



Jeux de clés

106C-J...

GARANTIE ⑤



Réf.	Nb.	Composition	Contenant	g
106C-J6	6	8x9 10x11 12x13 14x15 16x18 17x19 mm	-	1520
106C-J7	7	6x7 8x9 10x11 12x13 14x15 16x18 17x19 mm	-	1560
106C-J9	9	6x7 8x9 10x11 12x13 14x15 16x18 17x19 21x23 22x24 mm	-	1740

VENDU EN BOÎTE





Clés polygonales à cliquet

105-D-...

GARANTIE

LA PLUS RÉSIDANTE



Inverseur serrage/desserrage idéalement positionné pour permettre une inversion d'une seule main.
Têtes polygonales 12 pans.

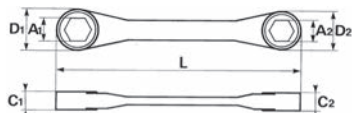

NORMES
NF ISO 691
NF ISO 1711-1

Réf.	A1xA2 mm	D1xD2 mm	C1xC2 mm	L mm	g
105-D-7X8	7 x 8	15 x 17	9,5	114	90
105-D-9X10	9 x 10	20 x 23	9,5	140	90
105-D-11X13	11 x 13	26 x 29	12,7	175	146
105-D-12X14	12 x 14	26 x 29	12,7	175	146
105-D-15X17	15 x 17	33 x 36	12,7	206	225
105-D-16X18	16 x 18	33 x 36	12,7	206	225
105-D-17X19	17 x 19	33 x 36	12,7	206	225
105-D-19X21	19 x 21	36 x 40	12,7	235	225



Jeu de clés

105-DJ5

GARANTIE



Réf.	Nb.	Composition	Contenant	g
105-DJ5	5	7x8 9x10 11x13 15x17 19x21 mm	MOD-38	1060

VENDU EN MODULE ABS

105-DJ5	5	7x8 9x10 11x13 15x17 19x21 mm	MOD-38	1060
---------	---	-------------------------------	--------	------



Clé polygonale à cliquet

4 en 1

106CP-...

GARANTIE

4 TAILLES EN 1



CONFORT
Idéal pour la maintenance itinérante = gain de place et de poids.

SÉCURITÉ
4 inverseurs intégrés dans le corps de la clé pour éviter tout risque d'inversion accidentelle.



COMPACTE
4 clés en 1.

Réf.	Désignation	g
106CP-1	Clé n° 1 : 8 / 10 / 12 / 13.	105
106CP-2	Clé n° 2 : 9 / 11 / 14 / 15.	180
106CP-3	Clé n° 3 : 16 / 17 / 18 / 19.	270
106CP-4	Clé n° 4 : 20 / 21 / 22 / 24..	270

Coffret clé à cliquet

12 pièces

CP-12

GARANTIE



1 CLÉ = 11 DIMENSIONS

1 clé à cliquet + 11 adaptateurs
○ : 8 - 9 - 10 - 11 - 12 - 13 - 14 - 15 - 16 - 17 - 19 mm.
Poids : 510 g



**GAIN DE PLACE / POIDS
IDÉAL POUR LA
MAINTENANCE
ITINÉRANTE.**



Jeu de clés

106CP-J4

GARANTIE



Réf.	Nb.	Composition	Contenant	g
106CP-J4	4	Clé n° 1 : 8 / 10 / 12 / 13. Clé n° 2 : 9 / 11 / 14 / 15. Clé n° 3 : 16 / 17 / 18 / 19. Clé n° 4 : 20 / 21 / 22 / 24		970

VENDU EN BOÎTE

106CP-J4	4	Clé n° 1 : 8 / 10 / 12 / 13. Clé n° 2 : 9 / 11 / 14 / 15. Clé n° 3 : 16 / 17 / 18 / 19. Clé n° 4 : 20 / 21 / 22 / 24		970
----------	---	---	--	-----



GUIDE DE CHOIX TECHNIQUE

CLÉS
DE SERRAGE

	CLÉ À PIPE	CLÉ EN TUBE COUDÉE	CLÉ À PIPE DE MONTEUR	CLÉ À DOUILLE ARTICULÉE	CLÉ À DOUILLE EMMANCHÉE S1	CLÉ À DOUILLE EMMANCHÉE SAMSOFORCE		
RÉF.	94-SD.../94-...	93-SD.../93-...	80-...P	86-...	85-...	96-...	292P...	291T...
PAGE	p.105	p.106	p.106	p.107	p.94	p.108	p.109	p.109
BÉNÉFICE PRODUIT	PUISSANTE	POLYVALENTE	POUR LES GRANDE DIMENSIONS	FAIBLE ENCOMBREMENT POUR LES ÉCROUS NOYÉS	POUR LES CHAR-PENTES	POUR TRAVAILLER DANS LES ANGLES	POUR UN (DÉ)VISSAGE CONFORTABLE (ERGONOMIQUE)	POUR LE (DÉ)VISSAGE SUR TIGES FILETÉES
NB DE PANS	1	2	1	1	1	1	1	1
DIMENSION DE VISSAGE (MM)	5 mm	6 mm	34 mm	32 mm	36 mm	18x19 mm	13 mm	13 mm
FINITION	94-SD... BRILLANTE 94-... SATINÉE	93-SD... BRILLANTE 93-... SATINÉE	SATINÉE	SATINÉE	EPOXY	BRILLANTE	BRILLANTE	BRILLANTE

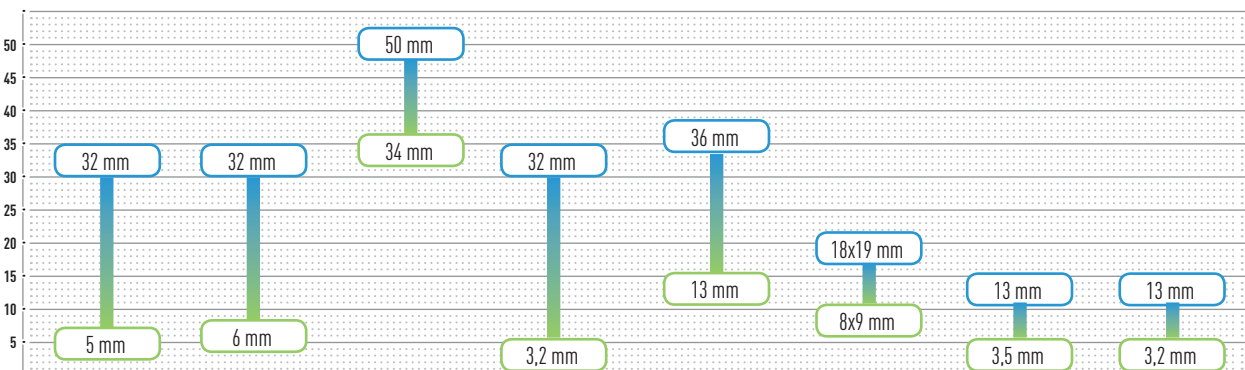

AIDES GRAPHIQUES

Unité de vente



Clés à l'unité



Jeux de clés

Pictos produits



Divers



Coup de cœur



Nouveauté

Clés vendues en :



Râtelier



Boîte



Module mousse



Module ABS



Trousse textile



Panneau mural

Parce que chez SAM « le choix est une priorité », nous avons développé différentes finitions permettant de satisfaire vos besoins.

Sans altérer la technicité ni la solidité du produit, nous proposons 2 versions vous permettant de travailler dans les meilleures conditions et de vous satisfaire à l'usage.

Une brillante, plus design et une satinée plus discrète au quotidien.

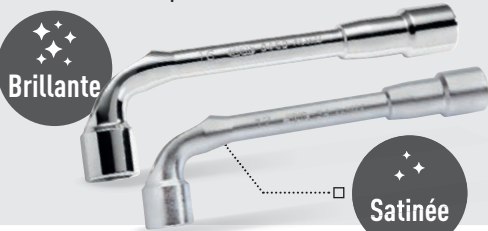

Brillante

Satinée

CLÉS À PIPE

PUISSANTE

Les clés à pipe débouchées SAM obtiennent des résultats supérieurs à la norme au niveau du couple de serrage. Pas de rupture des fibres de métal grâce au procédé SAM de soudage et poinçonnage à chaud. Cela permet d'effectuer des serrages et desserrages puissants en toute sécurité.

CONFORTABLE

Grâce à la partie coudée débouchée et au poinçonnage profond, vous pouvez accéder très facilement aux écrous qui sont sur des tiges filetées ou montés sur des joncs débordants.

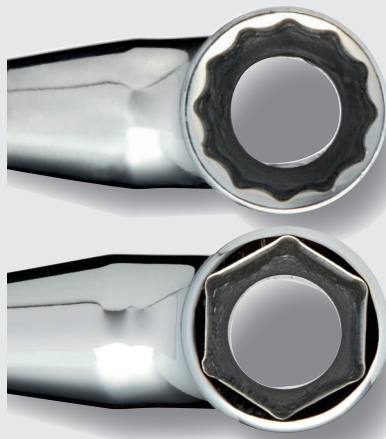
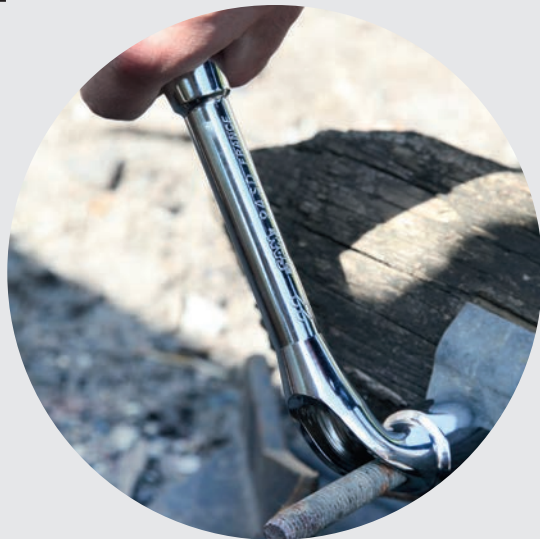

2 VERSIONS

6x6 pans et 6x12 pans.

Le poinçonnage 6 pans permet une très grande accroche et résistance au couple de serrage.

Le poinçonnage 12 pans permet une reprise d'écrou plus rapide tout en conservant une parfaite résistance au couple de serrage.

PRÉCISION

Les dimensions sont précisément étudiées afin d'obtenir le meilleur compromis entre la finesse et la résistance.

Les clés SAM réputées pour leur finesse permettent d'accéder plus facilement aux écrous.

SURFACE DRIVE

L'oeil de la clé est équipé du profil Surface Drive SAM. Ce profil préserve les écrous. L'effort porte sur le plat de l'écrou. Permet une bonne prise d'un écrou rouillé, abîmé ou avec du jeu. Moins de risque de matage. Pas de risque d'amorce de rupture.

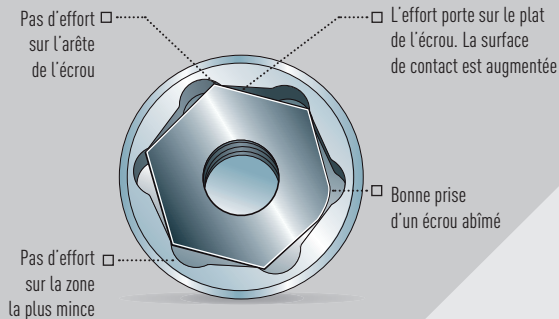



Clés à pipe débouchées 6/6 pans

94-... / 94-SD...

GARANTIE ⑩



PUISSANCE

Le poinçonnage 6 pans permet une très grande accroche et résistance au couple de serrage.

RÉSISTANCE À L'EFFORT

Forgée en une seule partie : coudage à chaud.

ACCESSIBILITÉ

Utilisation sur tiges filetées grâce à la partie coudée débouchée.



94-SD...

94-...

PUISSANCE

Un côté tête courte = bras de levier important. Un côté tête longue = pour serrer des écrous dans un puits.

SÉCURITÉ

Les clés à pipe SAM obtiennent des résultats 2 fois supérieurs à la norme : pas de risque de rupture de la clé.

Permet d'appliquer des couples élevés. Forme fine pour faciliter l'accès aux écrous.

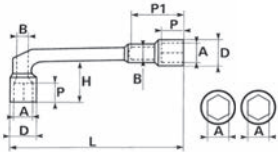

NORMES

- ISO 691
- ISO 2236
- ISO 1711-1
- DIN ISO 691
- DIN ISO 1711-1
- NF ISO 691
- NF ISO 3318
- NF ISO 2236
- NF ISO 1711-1



Réf. brillante	Réf. satinée	A mm	B mm	D mm	H mm	L mm	P mm	P1 mm	g
94-SD5	94-5	5	4,5	9	13	86	6	15	25
94-SD5,5	94-5,5	5,5	4,5	9	13	86	6	15	25
94-SD6	94-6	6	5,5	11	17	97	8	23	30
94-SD7	94-7	7	5,5	11	17	97	8	23	35
94-SD8	94-8	8	6,5	14	22	119	10	28	50
94-SD9	94-9	9	6,5	14	22	119	10	28	55
94-SD10	94-10	10	8	16	25	133	11	34	100
94-SD11	94-11	11	8	16	25	133	11	34	100
94-SD12	94-12	12	9	18,5	30	144	13	36	120
94-SD13	94-13	13	9	18,5	30	144	13	36	120
94-SD14	94-14	14	9,5	21	34	165	15	43	185
94-SD15	94-15	15	9,5	21	34	165	15	43	185
94-SD16	94-16	16	11,5	24	38	187	17	52	280
94-SD17	94-17	17	11,5	24	38	187	17	52	280
94-SD18	94-18	18	14	26,5	45	198	20	57	355
94-SD19	94-19	19	14	26,5	45	198	20	57	355
94-SD20	94-20	20	15	29	48	210	22	60	400
94-SD21	94-21	21	15	29	48	210	22	60	400
94-SD22	94-22	22	17	32	54	231	24	66	540
94-SD23	94-23	23	17	32	54	231	24	66	540
94-SD24	94-24	24	17	34	57	237	26	66	580
94-SD25	94-25	25	17	34	57	237	26	66	570
94-SD26	94-26	26	21	36,5	60	258	28	74	770
94-SD27	94-27	27	21	36,5	60	258	28	74	770
94-SD28	94-28	28	21	39,5	62	268	30	76	860
94-SD29	94-29	29	21	39,5	62	268	30	76	860
94-SD30	94-30	30	24	41	66	292	31,5	83	1220
94-SD31	94-31	31	24	41	66	292	31,5	83	1220
94-SD32	94-32	32	24	44	68	308	33	83	1230



Jeux de clés

94-... / 94-SDJ...

GARANTIE ⑩



Réf.	Nb.	Composition	Contenant	g
------	-----	-------------	-----------	---

VENDU EN BOÎTE

94-SDJ6	6	7 8 10 11 13 17 mm	-	610
94-SDJ8	8	8 10 11 13 17 19 22 24 mm	-	1300
94-SDJ9	9	8 9 10 11 12 13 14 17 19 mm	-	1200
94-SDJ12	12	7 8 10 11 12 13 16 17 18 19 22 24 mm	-	3050
94-SDJ16	16	8 9 10 11 12 13 14 15 16 17 18 19 21 22 23 24 mm	-	4650
94-SDJ22	22	8 9 10 11 12 13 14 15 16 17 18 19 21 22 23 24 26 27 28 29 30 32 mm	-	10000
94-J6	6	7 8 10 11 13 17mm	-	610
94-J8	8	8 10 11 13 17 19 22 24 mm	-	2150
94-J9	9	8 9 10 11 12 13 14 17 19 mm	-	1300
94-J16	16	8 9 10 11 12 13 14 15 16 17 18 19 21 22 23 24 mm	-	4650
94-J22	22	8 9 10 11 12 13 14 15 16 17 18 19 21 22 23 24 26 27 28 29 30 32 mm	-	9500

VENDU EN MODULE ABS

94-SJ6M	6	21 22 23 24 27 30 mm	-	-
94-SDJ10M	10	8 9 10 11 12 13 14 17 19 21 mm	MOD1A	1600
94-J10M	10	8 9 10 11 12 13 14 17 19 21 mm	MOD1A	1600
94-SJ10M	10	8 9 10 11 12 13 14 17 19 21 mm	MOD-60	1600

VENDU EN MODULE MOUSSE

94-SJ10MM	10	8 9 10 11 12 13 14 17 19 21 mm	MOD-60	1900
-----------	----	--------------------------------	--------	------

VENDU EN PANNEAU MURAL

94-SDJ22P	22	8 9 10 11 12 13 14 15 16 17 18 19 21 22 23 24 26 27 28 29 30 32 mm	T-10	12500
94-J22P	22	8 9 10 11 12 13 14 15 16 17 18 19 21 22 23 24 26 27 28 29 30 32 mm	T-10	12500

CLÉS DE SERRAGE





Clés à pipe débouchées 6/12 pans

93-... / 93-SD...

GARANTIE ⑤

Clés à pipe débouchées polyvalentes
12 pans côté coude
6 pans côté tube



POLYVALENTE

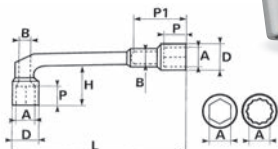

Réf. brillante	Réf. satinée	A mm	B mm	D mm	H mm	L mm	P mm	P1 mm	g
93-SD6	93-6	6	5,5	11	17	97	8	23	30
93-SD7	93-7	7	5,5	11	17	97	8	23	35
93-SD8	93-8	8	6,5	14	22	119	10	28	50
93-SD9	93-9	9	6,5	14	22	119	10	28	55
93-SD10	93-10	10	8	16	25	133	11	34	100
93-SD11	93-11	11	8	16	25	133	11	34	100
93-SD12	93-12	12	9	18,5	30	144	13	36	120
93-SD13	93-13	13	9	18,5	30	144	13	36	120
93-SD14	93-14	14	9,5	21	34	165	15	43	185
93-SD15	93-15	15	9,5	21	34	165	15	43	185
93-SD16	93-16	16	11,5	24	38	187	17	52	280
93-SD17	93-17	17	11,5	24	38	187	17	52	280
93-SD18	93-18	18	14	26,5	45	198	20	57	355
93-SD19	93-19	19	14	26,5	45	198	20	57	355
93-SD20	93-20	20	15	29	48	210	22	60	400
93-SD21	93-21	21	15	29	48	210	22	60	400
93-SD22	93-22	22	17	32	54	231	24	66	540
93-SD23	93-23	23	17	32	54	231	24	66	540
93-SD24	93-24	24	17	34	57	237	26	66	580
93-SD25	93-25	25	17	34	57	237	26	66	570
93-SD26	93-26	26	21	36,5	60	258	28	74	770
93-SD27	93-27	27	21	36,5	60	258	28	74	770
93-SD28	93-28	28	21	39,5	62	268	30	76	860
93-SD29	93-29	29	21	39,5	62	268	30	76	860
93-SD30	93-30	30	24	41	66	292	31,5	83	1220
93-SD31	93-31	31	24	41	66	292	31,5	83	1220
93-SD32	93-32	32	24	44	68	308	33	83	1230

NORMES
ISO 691
ISO 2236
ISO 1711-1
DIN ISO 691
DIN ISO 1711-1
NF ISO 691
NF ISO 3318
NF ISO 2236
NF ISO 1711-1



Jeux de clés

93-... / 93-SDJ...

GARANTIE ⑤



Réf.	Nb.	Composition	Contenant	g
------	-----	-------------	-----------	---

VENDU EN BOÎTE



93-SDJ6	6	7 8 10 11 13 17 mm	-	610
93-SDJ8	8	8 10 11 13 17 19 22 24 mm	-	1200
93-SDJ9	9	8 9 10 11 12 13 14 17 19 mm	-	1300
93-SDJ12	12	7 8 10 11 12 13 16 17 18 19 22 24 mm	-	2900
93-SDJ16	16	8 9 10 11 12 13 14 15 16 17 18 19 21 22 23 24 mm	-	4650
93-J6	6	7 8 10 11 13 17 mm	-	610
93-J8	8	8 10 11 13 17 19 22 24 mm	-	1300
93-J9	9	8 9 10 11 12 13 14 17 19 mm	-	1200
93-J16	16	8 9 10 11 12 13 14 15 16 17 18 19 21 22 23 24 mm	-	4650

VENDU EN MODULE ABS



93-J10M	10	8 9 10 11 12 13 14 17 19 21 mm	MOD-13	1815
93-SDJ10M	10	8 9 10 11 12 13 14 17 19 21 mm	MOD-13	1815

VENDU EN MODULE MOUSSE



93-SJ10MM	10	8 9 10 11 12 13 14 17 19 21 mm	MOD-60	1930
-----------	----	--------------------------------	--------	------



Clés à pipe

80-... -P

GARANTIE ⑤

Douilles profondes et résistantes.
Bras de levier important permettant un serrage puissant.

POUR LES GRANDES DIMENSIONS

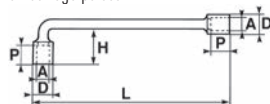

Réf.	A mm	D mm	H mm	L mm	P mm	g
80-30-P	30	41	67	363	32	1310
80-36-P	36	49	78	433	40	2000
80-38-P	38	52	78	457	42	2200
80-41-P	41	55	92	485	42	2500
80-46-P	46	62	99	540	50	3150

NORMES
ISO 691
ISO 2236
ISO 1711-1
DIN ISO 691
DIN ISO 1711-1
NF ISO 691
NF ISO 2236
NF ISO 1711-1





Clés à tube coudées

86-...

GARANTIE 3

Acier au carbone traité. Corps hexagonal, coude nervuré d'excellente résistance. Faible encombrement, facilite la prise d'écrous noyés.

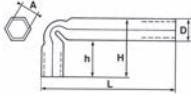

POUR LES ÉCROUS NOYÉS



NORMES

ISO 691
ISO 2236
DIN ISO 691
NF ISO 691
NF ISO 2236

Réf.	A mm	D mm	H mm	h mm	L mm	g
86-3,2	3,2	5,5	23	17	80	6
86-4	4	6,5	25	18	80	10
86-5	5	8,5	25,5	20	80	13
86-5,5	5,5	9	28	20	80	13
86-6	6	10	29	20	84	20
86-7	7	11	31	22	87	23
86-8	8	12	33	24	90	29
86-9	9	14	34	24	94	42
86-10	10	15	41	28	100	53
86-11	11	16	42	29	106	62
86-12	12	17,5	43	29	108	74
86-13	13	17	48	33	115	93
86-14	14	20	51	33	118	105
86-15	15	21	54	35	125	130
86-16	16	22,5	54	35	130	146
86-17	17	24	56	37	135	163
86-18	18	25	60	39	140	200
86-19	19	27	63	40	143	233
86-20	20	28	66	41	152	258
86-21	21	29	70	45	155	282
86-22	22	31	73	46	165	310
86-23	23	31	76	50	170	337
86-24	24	33	80	50	175	376
86-25	25	34	80	50	180	421
86-26	26	35	85	54	185	463
86-27	27	36,5	90	57	200	485
86-28	28	38	90	58	200	554
86-30	30	41	100	63	215	681
86-32	32	44	100	63	220	786

Jeux de clés

86-J...

GARANTIE 3



Réf.	Nb.	Composition	Contenant	g
------	-----	-------------	-----------	---

VENDU EN BOÎTE



86-J8	8	8 10 11 13 17 19 22 24 mm	-	1100
86-J10	10	6 7 8 10 11 12 13 14 17 19 mm	-	855
86-J16	16	8 9 10 11 12 13 14 15 16 17 18 19 21 22 23 24 mm	-	2635

CLÉS DE SERRAGE

+ DE **3 000**

DISTRIBUTEURS EN EUROPE

NOUS FONT CONFIANCE

RETROUVEZ LA LISTE DES DISTRIBUTEURS SUR

sam-outillage.fr/services/liste-des-distributeurs



Clés à douilles articulées

96-...

GARANTIE

**POUR TRAVAILLER
DANS LES ANGLES**

Deux ouvertures différentes 12 pans.
Forgé en acier au chrome-vanadium.
Douilles maintenues par ressort dans toutes les positions.
Travail sous tous les angles, approche rapide à angle droit,
serrage puissant en position angulaire.

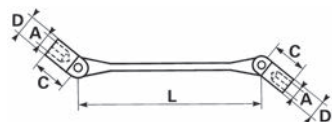

Réf.	A1 mm	A2 mm	d1 mm	d2 mm	C mm	L mm	g
96-8X9	8	9	12	13,5	23x23	163	55
96-10X11	10	11	14,5	16	26x26	163	78
96-12X13	12	13	17	18,5	28x28	200	206
96-14X15	14	15	20	21	29x30	200	212
96-16X17	16	17	22	23,5	30x31	200	226
96-18X19	18	19	25	26	37x37	237	385

NORMES
ISO 691
ISO 2236
DIN ISO 691
NF ISO 691
NF ISO 2236



Jeu de clés

96-J6

GARANTIE



Réf.	Nb.	Composition	Contenant	g
96-J6	6	8x9 10x11 12x13 14x15 16x17 18x19 mm	-	1340

**VENDU
EN BOÎTE**



**RETROUVEZ TOUTES
NOS COMPOSITIONS D'OUTILS
VENDUES EN SERVANTES D'ATELIER**

> P. 11

ET EN CAISSES À OUTILS

> P. 30





Clés à douilles emmanchées S1

292P-...

GARANTIE 3

Lame chromée.
Manche ergonomique bi-matière.
Tête forgée, solidité renforcée.

POUR UN (DÉ)VISSAGE
CONFORTABLE

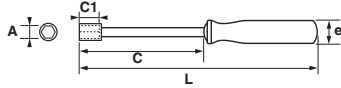

Réf.	A mm	L mm	C1 mm	C mm	e mm	g
292P-3,5	3,5	248	3,80	125	31,8	95
292P-4	4	248	3,95	125	31,8	96
292P-5	5	248	4,50	125	31,8	97
292P-5,5	5,5	248	4,95	125	31,8	98
292P-6	6	255	6,30	125	32,5	118
292P-7	7	255	6,75	125	32,5	125
292P-8	8	255	8,80	125	32,5	127
292P-9	9	255	8,30	125	32,5	130
292P-10	10	255	8,10	125	32,5	136
292P-11	11	255	9,60	125	32,5	141
292P-12	12	255	9,65	125	32,5	144
292P-13	13	255	9,80	125	32,5	150



Jeux de clés

292P-J...

GARANTIE 3



CLÉS
DE SERRAGE

Réf.	Nb.	Composition	Contenant	g
292P-J9	9	3,5 4 5 5,5 6 7 8 9 10 mm	7051388	1330
292P-J12	12	3,5 4 5 5,5 6 7 8 9 10 11 12 13 mm	7051388	1820

VENDU
EN TROUSSE



Clés à douilles emmanchées

291T-...

GARANTIE 3

Tube extérieur 6 pans en acier.
Convient aux vissages sur tiges filetées longues.
Finition chromée satinée.
Manche bi-matière.

POUR LE
(DÉ)VISSAGE
SUR TIGES
FILETÉES

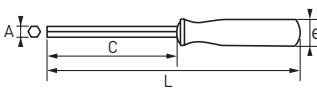

Réf.	A mm	L mm	C mm	e mm	g
291T-3,2	3,2	220	125	25	95
291T-4	4	220	125	25	96
291T-5	5	230	125	35	80
291T-5,5	5,5	230	125	35	97
291T-6	6	230	125	35	98
291T-7	7	230	125	35	118
291T-8	8	240	125	35	135
291T-9	9	240	125	40	135
291T-10	10	255	125	40	125
291T-11	11	255	125	48	127
291T-12	12	255	125	46	130
291T-13	13	255	125	44	136



Jeux de clés

96-J...

GARANTIE 3



Réf.	Nb.	Composition	Contenant	g
291-TJ7M	7	4 5 5,5 6 7 8 10 mm	MOD-3	650
291-TR8	8	6 7 8 9 10 11 12 13 mm	7051388	1250
291-TRJ8	8	6 7 8 9 10 11 12 13 mm	-	1200
291-TR9	9	3,2 4 5 5,5 6 7 8 9 10 mm	7051388	505

VENDU
EN MODULE ABS

VENDU
EN TROUSSE



Clé à ergot réglable

110-N

GARANTIE ②

Prise des écrous à créneaux ou à trous latéraux. Capacité de 18 à 100 mm. Réglage rapide et précis. Livrée avec un sachet de 6 ergots doubles, réf 110-6



EN COMPLÉMENT !

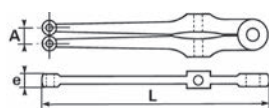

Chromée polie

chrome-vanadium

Réf.	A mm	e mm	L mm	L''	g
110-N	18 à 100	12	250	10	560

Ergots de rechange

110-6

GARANTIE ②

2 de chaque.

Diamètres : 3-4 / 5-6 / 7-8 mm.

Vendus en sachet par 6.



Réf.	g
110-6	60

Clés articulées à ergot amovible écrou à encoches

111-...

GARANTIE ②

Ce modèle est équipé d'un ergot amovible pour la manoeuvre des écrous à trou. L'articulation de la tête permet de saisir avec une même clé une gamme très large d'écrous.

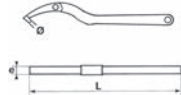

Brunie

Réf.	Capacité	Diam. ergot mm	e mm	L mm	g
111-35	20 - 35	3	4	135	50
111-60	35 - 60	4	5	175	100
111-90	60 - 90	5,5	7	250	280
111-155	95 - 155	6	8	290	460

Clés articulées à ergot pour écrou à encoches

114-...

GARANTIE ②

L'articulation de la tête permet de saisir avec une même clé, une gamme d'écrous beaucoup plus importante qu'avec un modèle de clés à ergot fixe.

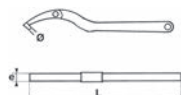

Brunie

Réf.	Capacité	C mm	e mm	L mm	g
114-35	20 - 35	3	4	135	50
114-60	35 - 60	4	5	175	100
114-90	60 - 90	5,5	7	250	280
114-155	95 - 155	6	8	290	460

Clé à ergot extensible pour écrou à encoches

115

GARANTIE ②

Courbure des mâchoires et ressort de rappel permettant à cette clé une prise parfaite pour le blocage de tous les écrous à encoches ou à créneaux.

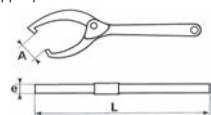

Chromée polie

chrome-vanadium

Réf.	A mm	e mm	L mm	L''	g
115	50 à 140	7,5	320	13	470

DES SOLUTIONS DÉDIÉES NOS CATALOGUES MÉTIERS



Retrouvez l'ensemble de nos solutions dans nos catalogues ou sur notre site

SAM.EU



SERRAGE CONTRÔLÉ

P.112  DYNASAM 4.0 :
CLÉS COMMUNICANTES

P.114 GUIDES DE CHOIX

P.118 GÉNÉRALITÉS TECHNIQUES

P.119 PRESTATIONS DE SERVICES
ÉTALONNAGE

P.120  CLÉS DYNAMOMÉTRIQUES

P.138  TOURNEVIS DYNAMOMÉTRIQUES

P.142  MULTIPLICATEURS DE COUPLE

P.144  EMBOUTS DYNAMOMÉTRIQUES

P.150  ACCESSOIRES ET KIT DE RÉGLAGE

P.152  COUPLÈMÈTRES
ET BANC DE CONTRÔLE

P.156  COMPOSITIONS D'OUTILS

P.157 FOIRE AUX QUESTIONS

P.158 SAT MINUTE

Identifiez rapidement la plage de couples des outils dynamométriques grâce au code couleur reporté sur chaque tableau technique :



Identifiez rapidement les embouts compatibles avec le bon attachement de votre clé dynamométrique grâce à un code couleur spécifique présent sur nos clés et nos embouts :



 Longueur d'embout non standard (cf p. 16)

DÉCOUVREZ NOTRE NOUVELLE GAMME DE CLÉS COMMUNICANTES

DYNASAM 4.0[®]SERRAGE
CONTROLE

3 BONNES RAISONS

DE CHOISIR NOS CLÉS

DYNASAM 4.0[®]

UN SAVOIR-FAIRE
FRANÇAIS EN
ÉLECTRONIQUE,
MÉCANIQUE ET
INFORMATIQUE.



Exemple type vue client

1

PLUG & PLAY**INTERACTIONS AVEC VOTRE RÉSEAU**

- › Opérations de configuration, réglage et utilisation **garanties en temps réel.**
- › **Connectivité Wifi 2.4 GHz – 5 GHz** (norme IEEE 802.11 a/b/g/n) permettant une portée maximale dans les milieux industriels Wifi personnalisable en accord avec votre réseau : hostName, Ip, Port...
- › Possibilité d'intégrer un **certificat de sécurité (EAP-TLS)** garantissant l'inviolabilité des échanges réalisés.
- › **Protocole SAM ouvert** fonctionnant sur Socket TCP/IP avec procédure détaillée SAM Tools Commands (format ASCII).

2

PROCESS SÉCURISÉ**TRAÇABILITÉ TOTALE**

- › **Enregistrement et contrôle continu** des opérations, résultats et événements **sur mesure** selon votre process.
- › Modes de mesure disponibles pour garantir vos serrages : **Couple, Angle, Couple + angle.**
- › Réglage maîtrisé depuis l'interface uniquement : **aucun risque d'erreur opérateur.**
- › Paramétrage de la dernière date d'étalonnage et/ou de vérification de votre clé.

3

PRISE EN MAIN IMMÉDIATE**FACILITÉ D'UTILISATION**

- › **Mesure indépendante** de la position de la main
- › **Repères visuels et sensoriels** pour signaler à l'opérateur que le couple est atteint.
- › **Autonomie des clés : 8h.**
- › **Mémoire conservée** lors du chargement de la batterie.
- › **Poids et encombrement réduits.**
- › **Outils et accessoires livrés dans un coffret dédié.**

MADE
IN FRANCE

CLÉS QUALIFIÉES



DYNASAM 4.0[®] PETITS COUPLES

Réalisez des serrages de précision sur des couples allant de 0,4 à 10 N.m

AVANTAGES

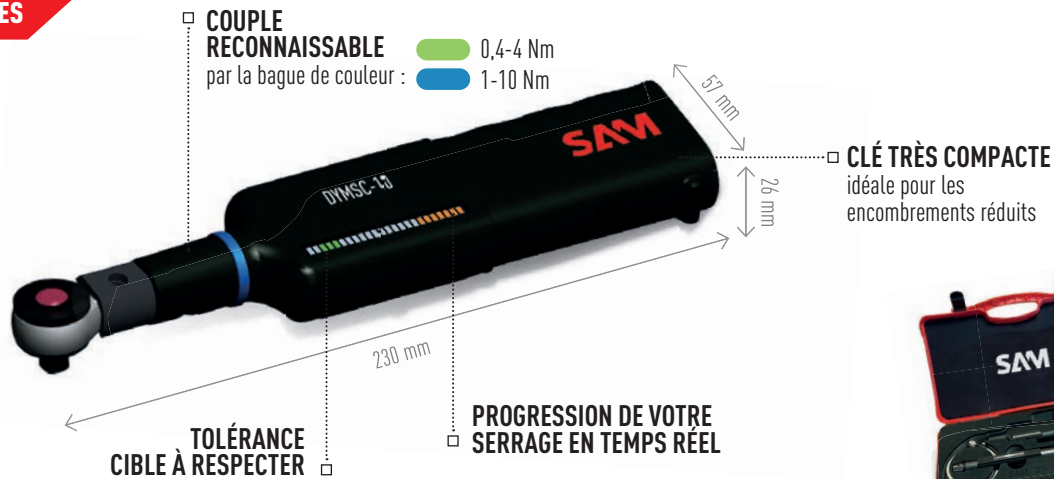

CARACTÉRISTIQUES

- > Bargraphe double alerte avec :
1/ Trois repères visuels de couleur : ■ serrage en cours ■ serrage conforme ■ serrage non conforme
2/ Tolérance utilisateur personnalisable
- > Serrages garantis grâce aux trois niveaux d'alerte : visuel, sonore et sensoriel
- > Précision mesure suivieuse : +/- 2%
- > Clé fournie avec certificat d'étalonnage 3 points conformément à la norme NF EN ISO 6789-1 (2017)

Référence	Capacité Nm	Attachement	Contenant	Garantie
DYMSC-4-1	0,4 - 4	9x12 mm	Coffret avec 2 embouts 1/4" et 3/8" + 2 batteries 1 chargeur	SAT
DYMSC-4-2	0,4 - 4	9x12 mm		SAT
DYMSC-10-1	1-10	9x12 mm		SAT
DYMSC-10-2	1-10	9x12 mm		SAT

DYNASAM 4.0[®] GRANDS COUPLES

Une clé à cassure pilotée électroniquement pour garantir la conformité de vos serrages

AVANTAGES



DYMC-100-2

CARACTÉRISTIQUES

- > Déclenchement mécanique : cassure 15° amortie avec une précision +/- 3%
- > Précision mesure suivieuse : +/- 1%
- > Clé disponible avec ou sans application dédiée
- > Clé fournie avec certificat d'étalonnage 3 points conformément à la norme NF EN ISO 6789-1 (2017)

Référence	Capacité Nm	Attachement	Contenant	Garantie
DYMC-100-1	10-100	9x12 mm	3 embouts 1/4", 3/8" et 1/2" + 2 batteries 1 chargeur	SAT
DYMC-100-2	10-100	9x12 mm	Même contenu + smartphone et application dédiée	SAT

NF EN ISO 6789-1 2017

GUIDE DE CHOIX PAR SECTEUR D'ACTIVITÉ

**DYNATECH
MONOCOUPLE**
P. 135



**MONOCOUPLE
DÉBRAYABLE**
P. 134

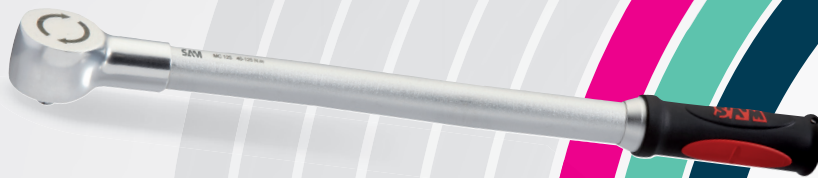

DYNATECH
P. 128



DYNALIGHT A
P. 124



DYNALIGHT C
P. 126



**DYNAVIS
MONOCOUPLE**
P. 139



SERRAGE,
CONTROLÉ



MAINTENANCE

AGROALIMENTAIRE

TP / BTP

NAUTIQUE

DÉFENSE

ÉNERGIE

FERROVIAIRE

AÉRONAUTIQUE

AUTOMOBILE

DYNASAM 4.0 GRANDS COUPLES

P. 113

DYNASAM 4.0 PETITS COUPLES

P. 113

DYNALIGHT FORCE

P. 122

DYNASTOP

P. 132

DYNALEC

P. 137

DYNAVIS

P. 138

SERRAGE
CONTRÔLÉ

GUIDE DE CHOIX PAR TYPE D'UTILISATION

SERRAGE,
CONTROLE

① QUELLE UTILISATION DE VOTRE OUTIL ALLEZ-VOUS FAIRE ?

② QUEL FONCTIONNEMENT VOULEZ-VOUS AVOIR ?

③ CHOISISSEZ LES CARACTÉRISTIQUES QUI VOUS CORRESPONDENT ?
(PLAGE DE COUPLE ET PRÉCISION)

SERRAGES VARIÉS
OUTILS AVEC RÉGLAGE DE COUPLES

CASSURE PILOTÉE ÉLECTRONIQUEMENT	LECTURE DU COUPLE	
	ÉLECTRONIQUE	AIGUILLE
DYNASAM 4.0 0,4 - 100 Nm	DYNALIGHT C 3-340 Nm (+/- 2%)	DYNALEC 0,3 - 2000 Nm (+/- 4%)
	DYNALIGHT A 13,5-340 Nm (+/- 2%)	
	DYNALIGHT FORCE 1-400 Nm (+/- 1%)	

④ CHOISISSEZ VOTRE PLAGE DE COUPLE

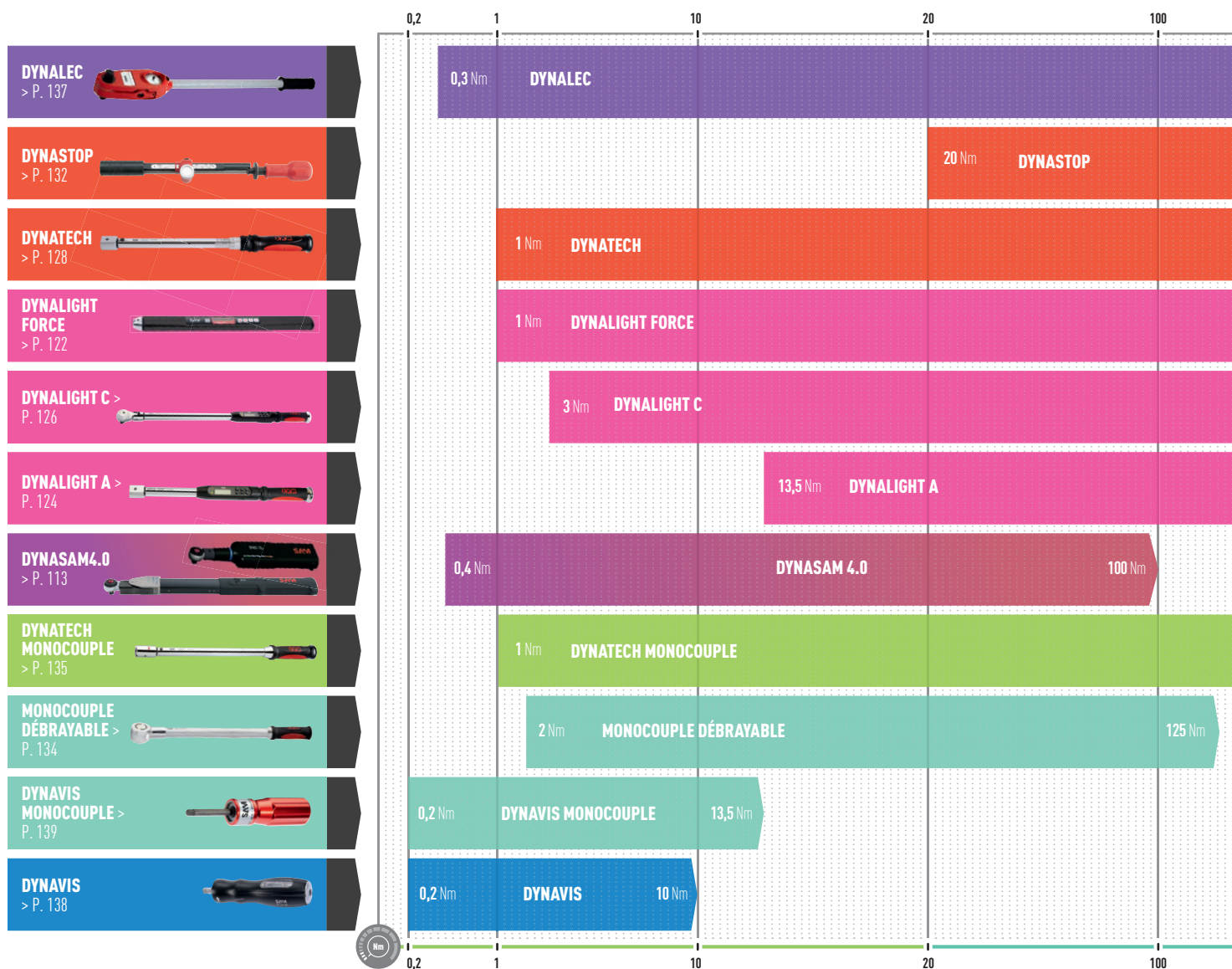



Forte de ses 65 années d'expérience acquises dans le domaine de la dynamométrie, SAM sait proposer les bons outils pour répondre aux demandes les plus exigeantes de ses clients. Que ce soit pour une application spécifique ou pour une utilisation générale, vous trouverez la solution adaptée dans le programme SAM.

SERRAGES RÉPÉTITIFS ET AU MÊME COUPLE OUTILS SANS RÉGLAGE DE COUPLE			
DÉCLENCHEMENT AVEC VERNIER	DÉBRAYABLE AVEC VERNIER	DÉCLENCHEMENT SANS VERNIER	DÉBRAYABLE SANS VERNIER
DYNATECH 1-1000 Nm (+/- 3%)	DYNAVIS 0,2-10 Nm (+/- 6%)	DYNATECH MONOCOUPLE 1-350 Nm (+/- 3%)	MONOCOUPLE DÉBRAYABLE 2-125 Nm (+/- 4%)
DYNASTOP 20 -1700 Nm (+/- 4%)			DYNAVIS MONOCOUPLE 0,2-13,5 Nm (+/- 6%)

SERRAGE
CONTRÔLÉ

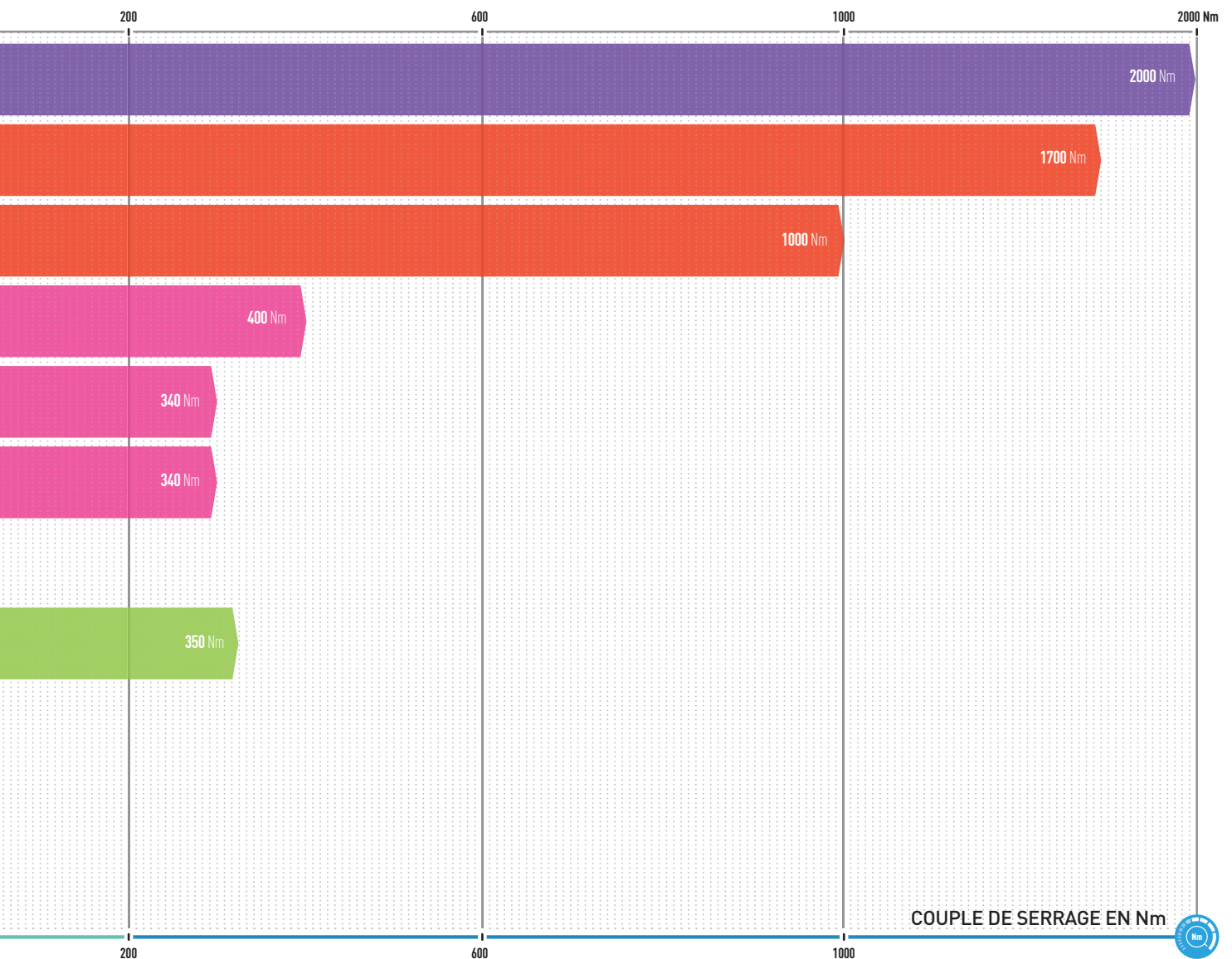

POURQUOI L'UTILISER ?

Les exigences en termes de sécurité, de performance et de qualité, l'utilisation de nouveaux matériaux de plus en plus techniques, légers et compacts imposent aux industriels une parfaite maîtrise de leurs assemblages.

Quels sont ces besoins ?

Dans un assemblage, la tenue des différentes pièces est réalisée par des ensembles de vis + écrous. Or ces ensembles vis + écrous sont soumis à trois formes majeures de contraintes : les serrages excessifs, les vibrations, les écarts de température.

a) Les serrages excessifs

Lorsque l'ensemble vis + écrou est soumis à un effort trop grand, le corps de la vis a tendance à s'étirer jusqu'au moment où, ayant dépassé la limite d'élasticité de l'acier, la déformation devient permanente et approche du point de rupture.

Il convient aussi de tenir compte de la résistance des pièces à assembler, fréquemment inférieure à la limite élastique de la vis et de la force musculaire, différente selon les individus et pouvant varier en fonction du niveau de fatigue.

b) Les vibrations

La majorité des matériels et machines utilisés dans l'industrie sont soumis à des vibrations, cause fréquente du desserrage des vis insuffisamment bloquées.

c) Les écarts de température

Lorsque les pièces sont assemblées à une température définie et qu'elles sont ensuite utilisées à une température différente, les ensembles mécaniques ont tendance à "bouger" et provoquent ainsi le desserrage voire la rupture des vis.

LA SOLUTION :

LE RESPECT DES COUPLES DE SERRAGE AVEC UNE CLÉ DYNAMOMÉTRIQUE SAM.

Seule, une clé dynamométrique permet des serrages contrôlés à des couples déterminés en fonction de la qualité des boulons, des pièces à assembler et du résultat à obtenir. Ce serrage régulier garantit :

- une conformité aux normes, préconisations et exigences en vigueur,
- une étanchéité parfaite lors de serrages avec joints,
- des assemblages sûrs et précis,
- des serrages uniformes,
- une sécurité d'exécution.

SERRAGE
CONTROLÉ

SÉCURITÉ

LES RISQUES LIÉS A UN MAUVAIS SERRAGE

Un serrage insuffisant peut être à l'origine du dévissage d'un boulon. Au contraire, un serrage excessif peut détériorer la vis et le joint d'étanchéité et perturber le fonctionnement dynamique du système.

TROP SERRÉ

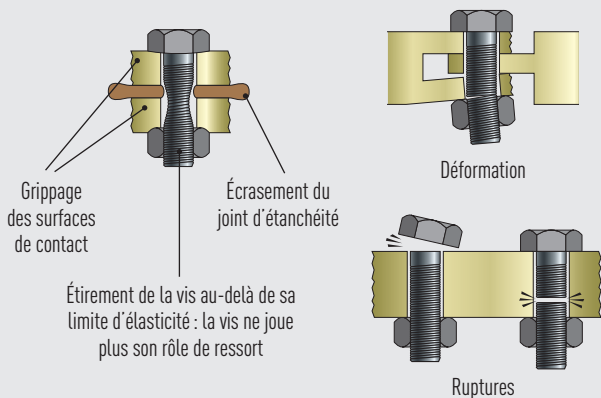

PAS ASSEZ SERRÉ

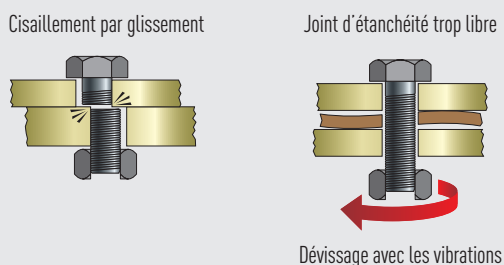

ZOOM INFO

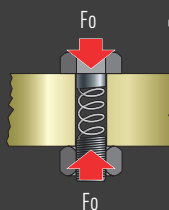

Une vis agit sur l'assemblage comme un ressort. La tension F_0 habituellement retenue est au maximum égale à 85 % de la limite élastique de la vis.

F_0 calculée en Newton.

Pour obtenir cette force de tension, il faut serrer « au couple » :

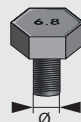
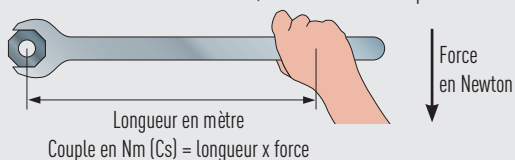

Le couple dépend :
> du diamètre de la vis,
> de la classe de qualité de la vis (gravée sur le plat de la tête).

3 UTILISATIONS

Mais 80 à 90 % de ce couple est perdu dans les frottements du pas de la vis, de la tête et de l'écrou.

Le rendement de l'assemblage (μ) dépend de l'état des surfaces, des matériaux et de la qualité du graissage.

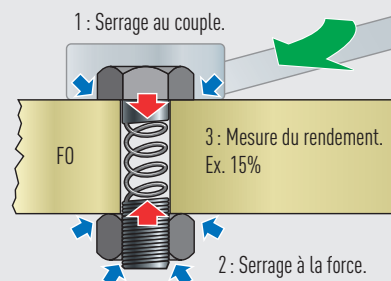



QUEL COUPLE DE SERRAGE DEVEZ-VOUS APPLIQUER ?

Il existe 3 moyens de déterminer le couple de serrage à appliquer :

1- SUIVRE UNE PRÉCONISATION DE COUPLE DE SERRAGE (PRÉDÉTERMINÉE).

Certaines préconisations sont exprimées dans une autre unité que le Nm. (Consulter le tableau de conversion des unités).

Pour votre information :

Tableau de conversion des unités		Inversement	
1 Nm (newton. mètre)	= 0,1 daN.m	1 daN.m	= 10 Nm
	= 100 cN.m	1 cN.m	= 0,01 Nm
	≈ 10 000 cm.g	1 cm.g	= 0,0001 Nm
	≈ 10 cm.kg	1 cm.kg	= 0,1 Nm
	≈ 0,1 m.kg	1 m.kg	= 10 Nm
	= 0,74 Ft.lb (foot.pound)	1 Ft.lb	= 1,36 Nm
	= 8,86 in.lb (inch.pound)	1 in.lb	= 0,113 Nm
	= 142 in. Oz (inch.ounce)	1 in. Oz	= 0,007 Nm

2- POUR LES SERVICES ÉTUDES, MÉTHODES, RECHERCHE ET DÉVELOPPEMENT.

la clé Dynalight Force permet, en exerçant une force donnée, de déterminer le rendement d'un assemblage vissé et le couple nécessaire. Cette clé est un outil indispensable dans les services d'études et pour les assemblages élastiques ou soumis à l'étanchéité.



3- LE TABLEAU CI-APRÈS VOUS DONNE UNE INDICATION sur les forces de traction (Fo) et les couples de serrage (Cs) maximum, en fonction de :



- > La classe de qualité de la vis correspond à la résistance des matériaux employés.
- > Le coefficient de frottement (pour la visserie normalisée) à estimer entre 3 conditions de lubrification :
 - μ = 0,10 pour visserie phosphatée ou zinguée bien lubrifiée.
 - μ = 0,15 pour visserie noire ou zinguée avec une lubrification sommaire (état de livraison).
 - μ = 0,20 pour visserie revêtue ou non, montage à sec.
- ∅ > le diamètre de la vis ou sa côte sur plat (selon ISO 272 et NFE 25-016).



SERRAGE
CONTRÔLÉ

Vous devez serrer une vis d'un diamètre de 6 mm avec une classe de qualité de 8.8. La vis utilisée est zinguée et déjà livrée lubrifiée, le coefficient de frottement sera donc de 0,15. En reportant ces données sur le tableau ci-dessous, vous pouvez lire que cette vis doit être serrée à 9,5 Nm.

Voici un exemple d'utilisation de ce tableau :

Classe de qualité	μ	Cote sur plats (mm)	∅ Vis (mm)																	
			3	4	5	6	8	10	12	14	16	18	20	22	24	27	30	33	36	39
6.8 Rm = 600 N/mm ² Re = 400 N/mm ²	0,10	Cs (Nm)	0,71	1,65	3,25	5,6	13,6	27	46	75	115	159	225	307	387	569	773	1046	1346	1741
		Fo (max (N))	1724	2988	4885	6896	12647	20128	29339	40280	55356	67351	86494	108017	124552	163829	199185	242132	291252	349868
	0,15	Cs (Nm)	0,91	2,09	4,14	7,1	17,4	34	59	95	148	205	291	400	500	741	1005	1366	1754	2279
		Fo (max (N))	1556	2696	4414	6226	11432	18206	26550	36463	50216	60998	78463	98123	112986	148868	180872	225614	264655	318257
	0,20	Cs (Nm)	1,06	2,42	4,81	8,3	20	40	69	111	174	239	341	470	586	871	1180	1607	2060	2683
		Fo (max (N))	1399	2422	3970	5598	10283	16382	23895	32822	45248	54919	70700	89478	101809	134257	163062	203536	238679	287179
8.8 Rm = 800 N/mm ² Re = 640 N/mm ²	0,10	Cs (Nm)	0,95	2,2	4,34	7,5	18,2	36	62	99	153	213	300	409	516	759	1031	1395	1794	2321
		Fo (max (N))	2298	3985	6514	9195	16863	26838	39119	53707	73808	89802	115326	144023	166069	218439	265581	33843	388336	446491
	0,15	Cs (Nm)	1,21	2,78	5,5	9,5	23	46	79	127	198	274	388	533	667	989	1341	1822	2339	3038
		Fo (max (N))	2075	3594	5836	8302	15242	24275	35401	48618	66955	81330	104617	130830	150649	198491	261163	300819	352873	424342
	0,20	Cs (Nm)	1,41	3,22	6,4	11,1	27	53	92	148	232	319	454	626	781	1162	1573	2143	2747	3578
		Fo (max (N))	1866	3230	5293	7464	13710	21843	31860	43763	60331	73225	94267	117970	135745	179009	217417	271382	318238	382906
10.9 Rm = 1 000 N/mm ² Re = 900 N/mm ²	0,10	Cs (Nm)	1,4	3,23	6,3	11	26	52	91	145	225	313	440	602	758	1114	1515	2048	2636	3410
		Fo (max (N))	3376	5853	9568	13506	24768	39418	57457	78882	108406	131897	169385	211534	243914	320832	390072	485926	570369	685159
	0,15	Cs (Nm)	1,79	4,09	8,1	14	34	67	116	187	291	402	570	783	981	1452	1969	2676	3435	4463
		Fo (max (N))	3048	5279	8645	12194	22388	35655	51995	71408	98340	119454	153657	192157	221266	291534	354209	441828	518282	623253
	0,20	Cs (Nm)	2,07	4,74	9,4	16,3	39	78	136	218	341	469	667	920	1148	1706	2311	3148	4036	5255
		Fo (max (N))	2740	4744	7774	10962	20137	32082	46795	64277	88611	107549	138456	173269	199376	262920	319331	398593	467413	502393
12.9 Rm = 1200 N/mm ² Re = 1080 N/mm ²	0,10	Cs (Nm)	1,64	3,78	7,4	12,6	31	61	106	170	263	366	515	704	887	1304	1773	2397	3085	3990
		Fo (max (N))	3951	6849	11196	15805	28984	46128	67236	92309	126858	154384	198216	247540	285432	375442	456467	568637	667453	801782
	0,15	Cs (Nm)	2,09	4,79	9,5	16,4	40	79	136	219	341	471	667	917	1148	1700	2305	3132	4020	5223
		Fo (max (N))	3567	6178	10116	14269	26198	41724	60845	83563	115079	139787	179811	224865	258928	341157	414500	517033	606501	729339
	0,20	Cs (Nm)	2,43	5,5	11	19,1	46	92	159	255	399	549	781	1077	1343	1997	2704	3684	4723	6150
		Fo (max (N))	3207	5552	9098	12828	23565	37542	54760	75218	103964	128856	162023	202762	233313	307672	373685	466438	546973	658229

En fonction de votre métier ou de vos besoins, vous pouvez être amené à utiliser des embouts sur-mesure pour vous aider à réaliser un serrage spécifique.

L'utilisation d'embouts possédant des dimensions de côtes d'attachement non standards change les caractéristiques des clés dynamométriques. Il faut donc prendre en compte un coefficient correcteur pour le réglage de la clé afin d'effectuer un serrage au bon couple.

* CALCUL DU COUPLE AVEC CORRECTION

$$\text{Couple à régler (sur la clé)} = \text{Couple souhaité (sur l'écrou)} \times \frac{\text{Longueur standard}}{\text{Longueur modifiée}}$$

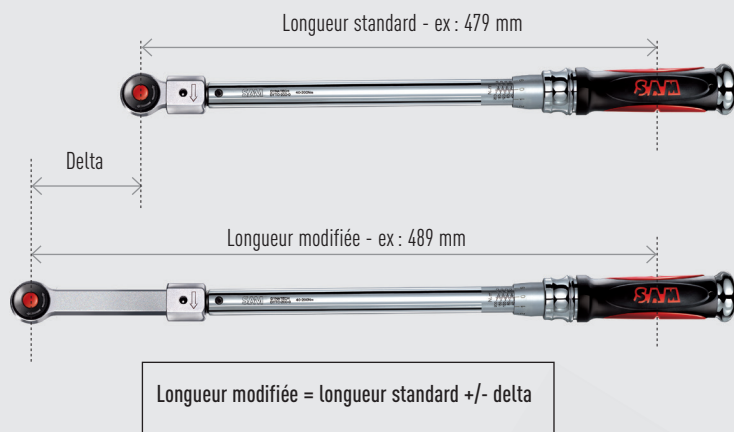

LE CONSEIL DU SPÉCIALISTE

Essai réalisé avec une clé dynamométrique DYNATECH DYTC-200-0 et un embout à cliquet DTC-S et un embout à cliquet sur-mesure, allongé de 10 mm par rapport à un DTC-S standard.

Couple de serrage souhaité : 140 Nm
Longueur standard : 479 mm
Longueur modifiée : 489 mm

$$\text{Couple à régler} : 140 \times \frac{479}{489} = 137,1$$

Il faudra donc régler la clé DYTC-200-0 à 137 Nm
 pour que le couple réellement appliqué sur le sous-ensemble soit bien de 140 Nm.

Exemple d'application où l'on doit utiliser un coefficient correcteur pour régler correctement la clé.



Les embouts dynamométriques ne respectant pas les côtes d'attachement standards sont identifiés par un * devant leur référence.

Retrouvez notre gamme d'embouts à partir de la page 143.

Vous trouverez ci-dessous les côtes d'attachement standards :

- > De 17,5 mm avec les embouts rectangulaires 9x12 mm
- > De 25 mm avec les embouts rectangulaires 14x18 mm
- > De 25 mm avec les embouts ronds 12 mm
- > De 35 mm avec les embouts ronds 19 mm
- > De 83 mm avec les embouts ronds 30 mm





Conformément à la norme ISO 6789-1, les outils dynamométriques **doivent être étalonnés lors de leur fabrication, puis tous les ans ou tous les 5000 cycles** après leur première mise en fonctionnement par l'utilisateur.

SAM OUTILLAGE vous accompagne dans la réalisation de ces prestations, tout au long de la vie de votre outil dynamométrique. Grâce à notre banc de contrôle étalonné par le LNE (agréé COFRAC), nous pouvons réaliser les contrôles des outils de 0,2 à 2000 Nm, conformément à la dernière norme NF EN ISO 6789-1.

LES PRESTATIONS

SAM vous propose 3 types d'étalonnage par sens d'utilisation (droite ou gauche) :

3 POINTS

- Contrôle de l'outil en 3 points : Couple mini, 60 et 100% de la capacité maximale de l'outil
- 5 mesures par point
- Impression d'une déclaration de conformité

10 POINTS

- Contrôle de l'outil en 10 points : tous les 10% de la capacité maximale de l'outil
- 5 mesures par point
- Impression d'une déclaration de conformité

1 POINT (MONOCOUPLE)

- Réglage de l'outil à un couple particulier
- Impression d'une déclaration de conformité.

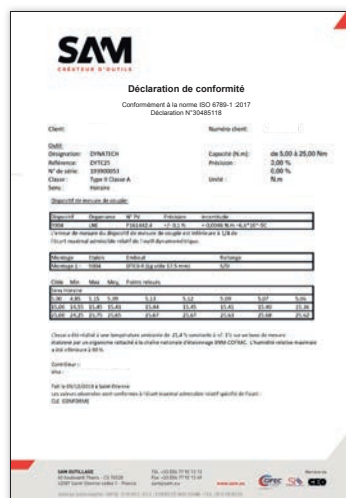

Exemple de déclaration de conformité



LES PRESTATIONS À LA FABRICATION

Tous nos outils mécaniques (hors monocouple) sont livrés avec une déclaration de conformité 3 points dans 1 sens.

Tous nos outils électroniques sont livrés avec une déclaration de conformité 3 points dans les 2 sens. Si vous souhaitez une déclaration de conformité 10 points à la commande selon la dernière norme NF EN ISO 6789-1, cette prestation vous sera facturée **(référence à communiquer : ETAL-NEUF)**.

LES FORFAITS

Outils mécaniques: expertise, réglage, impression d'une déclaration de conformité.

- **Gammes : DYNATECH, DYNASTOP, DYNALEC, DYNAPROD, DYNAVIS.**

Outils électroniques et appareils de mesure : expertise, réglage (serrage et desserrage), impression d'une déclaration de conformité.

- **Gammes : DYNALIGHT A, DYNALIGHT C, DYNALIGHT FORCE, DYNATEST.**

Un devis sera proposé par votre distributeur pour la remise en état de l'outil (si cela s'avère nécessaire).

Le tableau ci-dessous synthétise l'ensemble de nos forfaits, **les références mentionnées sont à préciser lors de votre demande :**

Forfaits hors remise en état	Déclaration de conformité 3 points	Déclaration de conformité 10 points	Déclaration de conformité 1 point
Outils mécaniques réglables de 0,2 à 2 000 Nm	ETAL-1	ETAL-4	
Outils électroniques et appareils de mesure réglables de 0,2 à 1 000 Nm	ETAL-2	ETAL-5	
Tournevis mécaniques réglables	ETAL-3	ETAL-6	
Outils mécaniques monocouples			ETAL-7

NOTRE SERVICE EN PLUS

N'attendez plus pour bénéficier de notre Service Assistance Technique, **le SAT Minute** : échange sous 24h de votre outil contre un outil similaire réparé et garanti. Plus d'informations page 158.



“ Les bureaux d'études et services de maintenance doivent régulièrement définir des couples de serrage pour leurs assemblages en prenant en compte l'état de surface des vis/écrous utilisés. Les matières utilisées et leur état de surface (rouille, lubrification, classe...) influent sur le rendement de ces assemblages boulonnés. Les couples de serrage doivent donc être calculés ou adaptés en fonction des caractéristiques des ensembles boulonnés. ”

LES CLÉS **DYNALIGHT FORCE**

BÉNÉFICES

Vous avez besoin d'un outil vous permettant de mesurer un couple appliqué, une force à appliquer sur une vis ou le coefficient de rendement d'une vis. SAM a développé une clé permettant de réaliser 3 opérations techniques avec le même outil.

GRÂCE À UN CALCUL MATHÉMATIQUE RIGOREUX

cette clé sait aussi bien mesurer le **couple** appliqué que la **force** appliquée et le **rendement** de la vis. Cette capacité alliée à une très grande précision en fait l'outil idéal pour les ingénieurs et techniciens chargés de concevoir ou de contrôler les assemblages.

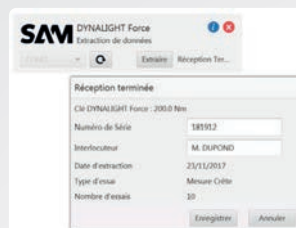

TRAÇABILITÉ DES SERRAGES

GRÂCE AU LOGICIEL SAM-DYNALIGHT Force

permettant la conversion des données enregistrées sur la clé au format Excel. Affichage des valeurs mesurées : valeur de serrage, de force et de rendement.

VALEUR MESURÉE INDÉPENDANTE DU POSITIONNEMENT DE LA MAIN.

UTILISATION DE LA CLÉ EN MODE SERRAGE OU DESSERRAGE.

55H D'AUTONOMIE avec une simple pile 9V 6LR61 (livrée avec la clé).

VITESSE DE SERRAGE MAÎTRISÉE : COUPLE DE SERRAGE RESPECTÉ.

● Pré-alarme à 80% Diode verte.

● Alarme à 100% Diode rouge.

● Alarme sonore.

CARACTÉRISTIQUES

- > Chaque clé est numérotée et livrée avec un constat de vérification conformément à la norme NF EN ISO 6789-1.
- > Déclenchement visuel et sonore.
- > Type I - Classe C.

PRÉCISION :

- > Précision garantie à +/- 1% en mode serrage et desserrage (sauf modèle avec capacité 40-400 Nm : +/- 3%).
- > Clé fournie avec certificat d'étalonnage 3 points et livrée dans un coffret.

CONFORT :

- > Unité de couple de serrage : Nm, Ft.lb, M.kg, in.lb.
- > Unité de force : N et lb.
- > Exploitation des données grâce au logiciel SAM-DYN.
- > Connectivité avec câble pour ordinateur DYKD-3.
- > Capacité de la mémoire : 250 valeurs de couple, 100 valeurs de force, 100 valeurs de rendement.

- > Mise à zéro de la clé de manière automatique.
- > Sortie analogique pour oscilloscope ou table traçante.
- > Corps en acier procurant une grande robustesse.
- > Mode de mesure : crête, suiveur, rendement ou force.



Clés dynamométriques électroniques DYNALIGHT FORCE avec emmanchement rectangulaire + embouts

DYLC-...



NF EN ISO 6789-1

NF ISO 3315

Capacité (Nm)	Référence	Capacité Nm	Capacité Ft.lb	Cliquet	Réf. cliquet	Double carré	Logiciel	Cordon	Attache-ment	L mm clé seule	L mm avec cliquet	Contenant	Dimensions contenant mm	Poids kg	Garantie
1	DYLC-10-1	1-10	0,8 à 8	1/4"	DTC-0-R	-	-	-	9x12 mm	240	270	coffret	535 x 290 x 70	0,400	SAT
	DYLC-10-4	1-10	0,8 à 8	1/4"	DTC-0-R	DC-0-R	DYKD-1	DYKD-3	9x12 mm	240	270	coffret	535 x 290 x 70	1,900	SAT
25	DYLC-25-1	2-25	1,6 à 16	1/4"	DTC-0-R	-	-	-	9x12 mm	280	310	coffret	535 x 290 x 70	0,500	SAT
	DYLC-25-4	2-25	1,6 à 16	1/4"	DTC-0-R	DC-0-R	DYKD-1	DYKD-3	9x12 mm	280	310	coffret	535 x 290 x 70	2,300	SAT
200	DYLC-50-2	5-50	4 à 40	3/8"	DTC-0-J	-	-	-	9x12 mm	375	405	coffret	535 x 290 x 70	2,100	SAT
	DYLC-50-4	5-50	4 à 40	3/8"	DTC-0-J	DC-0-J	DYKD-1	DYKD-3	9x12 mm	375	405	coffret	535 x 290 x 70	3,800	SAT
400	DYLC-100-1	10-100	8 à 80	1/2"	DTC-0-S	-	-	-	9x12 mm	455	485	coffret	535 x 290 x 70	2,600	SAT
	DYLC-100-4	10-100	8 à 80	1/2"	DTC-0-S	DC-0-S	DYKD-1	DYKD-3	9x12 mm	455	485	coffret	535 x 290 x 70	7,500	SAT
400	DYLC-200-2	20-200	15 à 150	1/2"	DTC-S	-	-	-	14x18 mm	520	565	coffret	535 x 290 x 70	3,200	SAT
	DYLC-200-4	20-200	15 à 150	1/2"	DTC-S	DC-S	DYKD-1	DYKD-3	14x18 mm	520	565	coffret	535 x 290 x 70	8,100	SAT
400	DYLC-400-4	40-400	30 à 300	1/2"	DTC-S	DC-S-350	DYKD-1	DYKD-3	14x18 mm	885	905	coffret	965 x 230 x 94	6,100	SAT

SERRAGE
CONTROLÉ

Clés dynamométriques électroniques DYNALIGHT FORCE avec emmanchement rond + embouts

DYL-...



NF EN ISO 6789-1

NF ISO 3315

Capacité (Nm)	Référence	Capacité Nm	Capacité Ft.lb	Cliquet	Réf. cliquet	Double carré	Logiciel	Cordon	Attache-ment	L mm clé seule	L mm avec cliquet	Contenant	Dimensions contenant mm	Poids kg	Garantie
1	DYL-10-2	1-10	0,8 à 8	1/4"	TC-0-1/4	-	-	-	12 mm	240	260	coffret	535 x 290 x 70	0,400	SAT
	DYL-10-4	1-10	0,8 à 8	1/4"	TC-0-1/4	DC-0-1/4	DYKD-1	DYKD-3	12 mm	240	260	coffret	535 x 290 x 70	1,900	SAT
25	DYL-25-2	2-25	1,6 à 16	1/4"	TC-0-1/4	-	-	-	12 mm	280	300	coffret	535 x 290 x 70	0,500	SAT
	DYL-25-4	2-25	1,6 à 16	1/4"	TC-0-1/4	DC-0-1/4	DYKD-1	DYKD-3	12 mm	280	300	coffret	535 x 290 x 70	2,000	SAT
200	DYL-50-2	5-50	4 à 40	3/8"	TC-0-3/8	-	-	-	12 mm	375	395	coffret	535 x 290 x 70	2,100	SAT
	DYL-50-4	5-50	4 à 40	3/8"	TC-0-3/8	DC-0-3/8	DYKD-1	DYKD-3	12 mm	375	395	coffret	535 x 290 x 70	3,800	SAT
400	DYL-100-1	10-100	8 à 80	1/2"	TC-2-1/2	-	-	-	19 mm	455	485	coffret	535 x 290 x 70	2,900	SAT
	DYL-100-4	10-100	8 à 80	1/2"	TC-2-1/2	DC-2-1/2	DYKD-1	DYKD-3	19 mm	455	485	coffret	535 x 290 x 70	7,500	SAT
400	DYL-200-2	20-200	15 à 150	1/2"	TC-2-1/2	-	-	-	19 mm	520	550	coffret	535 x 290 x 70	3,200	SAT
	DYL-200-4	20-200	15 à 150	1/2"	TC-2-1/2	DC-2-1/2	DYKD-1	DYKD-3	19 mm	520	550	coffret	535 x 290 x 70	8,100	SAT
400	DYL-400-4	40-400	30 à 300	1/2"	TC-2-1/2	DC-2-1/2	DYKD-1	DYKD-3	19 mm	885	915	coffret	965 x 230 x 94	6,100	SAT

Cordon PC pour clé dynamométrique DYNALIGHT FORCE

DYKD-3

Accessoire permettant de connecter les clés DYNALIGHT FORCE à un ordinateur via prise USB ou port série pour utiliser le logiciel SAM-DYNALIGHT Force. Longueur de 1,5 m. Poids : 100 g



Référence

Garantie

DYKD-3

6

ff Dans le monde de l'automobile et dans bien d'autres secteurs d'activités, vous êtes de plus en plus amenés à réaliser des serrages angulaires afin de respecter les préconisations constructeurs et assurer une sécurité de vos serrages.

LES CLÉS **DYNALIGHT**

BÉNÉFICES

Vous souhaitez améliorer votre productivité et assurer la qualité de vos prestations. Vous souhaitez une précision et une traçabilité de tous vos serrages.
→ Serrez avec précision au couple et à l'angle avec la même clé.

SERRAGE
CONTROLÉ



LOGICIEL SAM DYCA

Exploitation des données avec le logiciel. Permet d'enregistrer les données sur ordinateur. Le logiciel est livré avec la clé.



SÉCURITÉ

Alarmes visuelles : 3 diodes de couleur Pour un serrage ou un desserrage au couple :

- **Jaune :** 90% du couple réglé,
- **Verte :** 100% du couple réglé,
- **Rouge :** 110% du couple réglé.

Pour un serrage à l'angle : Les 3 diodes s'allument en même temps pour indiquer que l'angle réglé est atteint. Cela permet à l'opérateur de réaliser le serrage souhaité.

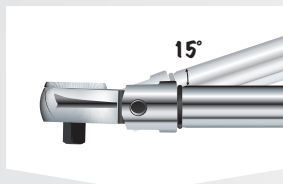

15°

□ **ACCESSIBILITÉ AISÉE DES POINTS DE SERRAGE** grâce au cliquet inclinable à 15°.

□ **UNE SEULE CLÉ PERMETTANT LE SERRAGE AU COUPLE ET À L'ANGLE.**

□ **RÉGLAGE RAPIDE ET INTUITIF DU COUPLE ET DE L'ANGLE** grâce à l'afficheur intégré.



□ **SERRAGE DES VIS AVEC PAS À DROITE ET PAS À GAUCHE**
Utilisation de la clé en mode serrage ou desserrage.

□ **CONNECTIVITÉ**
Câble mini USB fourni.

CARACTÉRISTIQUES

- > Chaque clé est numérotée et livrée avec un constat de vérification conformément à la norme NF EN ISO 6789-1.
- > Déclenchement visuel et sonore.
- > Type I - Classe C.

PRÉCISION :

- > Précision garantie à +/- 2% en mode serrage et desserrage.
- > Précision garantie à +/- 2% en mode serrage à l'angle.
- > Clé fournie avec certificat d'étalonnage 3 points et livrée dans un coffret.

CONFORT :

- > Unité de couple de serrage : Nm, Ft.lb, cm.kg, in.lb.
- > Exploitation des données grâce au logiciel SAM-DYCA.
- > Connectivité avec câble USB fourni avec la clé.
- > Capacité de la mémoire : 999 valeurs.
- > Mise à zéro de la clé de manière automatique au démarrage.

- > Fonctionne avec 2 piles AA LR6 fournies avec la clé.
- > Poignée qui résiste aux hydrocarbures, solvants, liquide de frein et pétrole.
- > Mode de mesure : crête.



Clés dynamométriques électroniques DYNALIGHT A couple + angle avec cliquet fixe DYCA-...



NF EN ISO 6789-1

NF ISO 3315



Référence	Capacité Nm	Capacité Ft.lb	Cliquet	L mm clé seule	Contenant	Dimensions contenant mm	Poids kg	Garantie
DYCA-135-1	13,5 - 135	9,96 - 99,6	3/8"	460	coffret	492 x 110 x 63	1,350	SAT
DYCA-340-1	34 - 340	25,1 - 251	1/2"	664	coffret	804 x 110 x 63	1,650	SAT



L'avancée technologique de ces dernières années nous a permis de concevoir des clés dynamométriques de plus en plus précises grâce à la miniaturisation de l'électronique embarquée. Ce besoin de grande précision se retrouve dans certains secteurs d'activité tels que les bureaux d'études, la mécanique de précision ou tout simplement pour les utilisateurs ayant besoin de traçabilité avec un enregistrement de leurs données.

LES CLÉS DYNALIGHT C

BÉNÉFICES

Vous avez besoin d'un outil garantissant des serrages de haute précision. Vous souhaitez réaliser un suivi de tous vos serrages effectués sur une journée de production.
→ Enregistrez vos serrages avec les clés électroniques SAM.



LOGICIEL SAM DYG

Exploitation des données avec le logiciel.
 Permet d'enregistrer les données sur ordinateur.
 Le logiciel est livré avec la clé.



SÉCURITÉ

Alarmes visuelles : 3 diodes de couleur
 Pour un serrage ou un desserrage au couple :

- **Jaune :** 90% du couple réglé,
- **Verte :** 100% du couple réglé,
- **Rouge :** 110% du couple réglé.

Cela permet à l'opérateur de réaliser le serrage souhaité.

CLÉ PERMETTANT LE SERRAGE AU COUPLE.

SERRAGE DES VIS AVEC PAS À DROITE ET PAS À GAUCHE
 (mode serrage ou desserrage).

RÉGLAGE RAPIDE ET INTUITIF DU COUPLE grâce à l'afficheur intégré.

CONNECTIVITÉ
 Câble mini USB fourni.

CARACTÉRISTIQUES

- > Chaque clé est numérotée et livrée avec un constat de vérification conformément à la norme NF EN ISO 6789-1.
- > Déclenchement visuel et sonore.
- > Type I - Classe C.

PRÉCISION :

- > Précision garantie à +/- 2% en mode serrage et desserrage.
- > Clé fournie avec certificat d'étalonnage 3 points et livrée dans un coffret.

CONFORT :

- > Unités de couple de serrage : Nm, Ft.lb, cm.kg, in.lb.
- > Exploitation des données grâce au logiciel SAM-DYG.
- > Connectivité avec câble USB fourni avec la clé.
- > Capacité de la mémoire : 999 valeurs.
- > Mise à zéro de la clé de manière automatique au démarrage.

- > Fonctionne avec 2 piles AA LR6 fournies avec la clé.
- > Poignée qui résiste aux hydrocarbures, solvants, liquide de frein et pétrole.
- > Mode de mesure : crête.



Clés dynamométriques électroniques DYNALIGHT C avec emmanchement rectangulaire + embout

DYG...



SERRAGE
CONTRÔLÉ

NF EN ISO 6789-1

NF ISO 3315

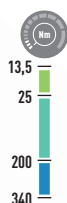

Référence	Capacité Nm	Capacité Ft.lb	Cliquet	L mm	Attache-ment	L mm clé seule	L mm avec cliquet	Conte-nant	Dimensions contenant mm	Poids kg	Garantie
DYG-135-1	13,5 - 135	9,9 - 99,6	3/8"	DTC0-J	9x12 mm	410	450	coffret	492 x 110 x 63	1,300	SAT
DYG-200-1	20 - 200	14,8 - 148	1/2"	DTC-S	14x18 mm	470	515	coffret	660 x 110 x 63	1,500	SAT
DYG-340-1	34 - 340	25,1 - 251	1/2"	DTC-S-350	14x18 mm	623	670	coffret	804 x 110 x 63	1,900	SAT

Clés dynamométriques électroniques DYNALIGHT C avec emmanchement rectangulaire nues

DYG...



NF EN ISO 6789-1

NF ISO 3315

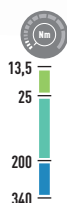

Référence	Capacité Nm	Capacité Ft.lb	Attache-ment	L mm clé seule	Contenant	Dimensions contenant mm	Poids kg	Garantie
DYG-135-0	13,5 - 135	9,9 - 99,6	9x12 mm	410	coffret	492 x 110 x 63	1,160	SAT
DYG-200-0	20 - 200	14,8 - 148	14x18 mm	470	coffret	660 x 110 x 63	1,500	SAT
DYG-340-0	34 - 340	25,1 - 251	14x18 mm	623	coffret	804 x 110 x 63	1,900	SAT

Les clés dynamométriques mécaniques sont utilisées par les services qualité, en maintenance et production industrielle et dans des secteurs très variés comme l'automobile, le bâtiment... Elles permettent d'effectuer et de garantir des serrages de précision à différents couples.

LES CLÉS DYNATECH

LA RÉPÉTABILITÉ À TOUTE ÉPREUVE POUR VOTRE SÉCURITÉ

BÉNÉFICES

Vous avez besoin d'une clé polyvalente et précise permettant de réaliser des interventions multiples dans des couples variés sans changer d'outil. La répétabilité est un critère essentiel pour assurer la sécurité de vos serrages.

→ La clé DYNATECH évolue pour répondre à vos exigences en constante progression.

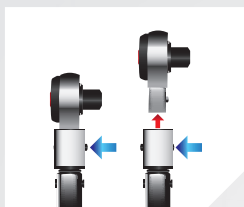

□ **BOUTON-POUSOIR SUR LES DEUX FACES**

Changements rapides et faciles des embouts.
Compatible avec tous les embouts du marché.

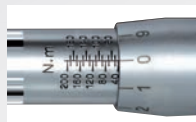

□ **LECTURE AISÉE DANS TOUTES LES CONDITIONS,** même en plein soleil grâce au marquage noir en creux et durable du vernier.

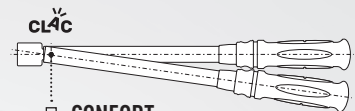

□ **CONFORT**

Grand angle de débattement dans les petites plages de couples et claquement fort dans les plus grandes plages de couples.



□ **QUALITÉ**

Cliquets préconisés testés et endurants au couple max de chaque clé.

□ **UNE CLÉ TOUT ACIER**

Résiste aux environnements de travail les plus exigeants.

□ **UTILISATION FACILE DE L'OUTIL**

grâce à une prise en main directe et ergonomique.

SÉCURITÉ

Usinage de très grande précision de tous les composants :

- précision maîtrisée de nos clés
- fiabilité de vos serrages.

PERFORMANCE

Ressorts endurants + de 1 000 000 de cycles soit plus de 20 ans d'utilisation.

CARACTÉRISTIQUES

- > Chaque clé est numérotée et livrée avec un constat de vérification conformément à la norme NF EN ISO 6789-1.
- > Clé mécanique à déclenchement.
- > Type II - Classe A.

ERGONOMIE :

- > Poignée qui résiste aux hydrocarbures, solvants, liquide de frein et pétrole.
- > Prise en main efficace et confortable pour l'opérateur réduisant les risques de TMS.

CONFORT :

- > Échelle en Nm avec grande plage d'utilisation allant de 1 à 1 000 Nm, permettant d'avoir le bon outil dans toutes les situations.
- > Étui plastique ou en coffret suivant le nombre d'accessoires.

PRÉCISION :

- > Précision garantie à +/- 3% jusqu'à 5000 cycles, soit 25% de mieux que la norme ISO 6789-1 (modèles avec capacité max > 25 Nm).

- > Repère sur la poignée pour un positionnement parfait du point d'appui assurant des serrages précis.



Clés dynamométriques DYNATECH avec emmanchement rectangulaire + embout

DYTC-...

NF EN ISO 6789-1

NF ISO 3315

**SERRAGE
CONTRÔLÉ**

Référence	Capacité Nm	Graduation Nm	Cliquet	Réf. cliquet	Double carré	Attachement	L mm clé seule	L mm avec cliquet	Contenant	Dimensions contenant mm	Poids kg	Garantie
DYTC-5-1	1-5	0.05	1/4"	DTC-0-R	-	9x12 mm	190	222	tube	260x35x35	0.480	SAT
DYTC-25-1	5-25	0.20	1/4"	DTC-0-R	-	9x12 mm	216	248	tube	260x35x35	0.500	SAT
DYTC-25-2	5-25	0.20	1/4"	DTC-0-R	DCO-R	9x12 mm	216	248	coffret	360x160x70	1.239	SAT
DYTC-50-1	10-50	0.50	3/8"	DTC-0-J	-	9x12 mm	341	382	tube	395x45x45	1.240	SAT
DYTC-50-2	10-50	0.50	3/8"	DTC-0-J	DCO-J	9x12 mm	341	382	coffret	420x275x95	2.686	SAT
DYTC-100-1	20-100	0.50	1/2"	DTC-0-S	-	9x12 mm	430	477	tube	515x45x45	1.550	SAT
DYTC-100-2	20-100	0.50	3/8"	DTC-0-J	-	9x12 mm	430	-	tube	515x45x45	1.417	SAT
DYTC-100-3	20-100	0.50	3/8"	DTC-0-J	DCO-J	9x12 mm	430	-	coffret	420x275x95	2.863	SAT
DYTC-100-4	20-100	0.50	1/2"	DTC-0-S	DCO-S	9x12 mm	430	477	coffret	420x275x95	3.130	SAT
DYTC-200-1	40-200	1	1/2"	DTC-S	-	14x18 mm	479	526	tube	620x45x45	1.870	SAT
DYTC-200-2	40-200	1	1/2"	DTC-S	DC-S	14x18 mm	479	526	coffret	535x45x45	3.371	SAT
DYTC-350-1	70-350	1	1/2"	DTC-S-350	-	14x18 mm	543	590	tube	565x45x45	2.070	SAT
DYTC-350-2	70-350	1	1/2"	DTC-S-350	DC-S	14x18 mm	543	590	coffret	605x45x45	4.778	SAT
DYTC-600-1	120-600	2	3/4"	DTC-C	-	14x18 mm	946	-	coffret	1470x190x90	9.417	SAT

Clés dynamométriques DYNATECH avec emmanchement rectangulaire nues

DYTC-...

NF EN ISO 6789-1

NF ISO 3315

Référence	Capacité Nm	Graduation Nm	Attachement	L mm clé seule	Contenant	Dimensions contenant mm	Poids kg	Garantie
DYTC-5-0	1-5	0.05	9x12 mm	190	tube	220x35x35	0.401	SAT
DYTC-25-0	5-25	0.20	9x12 mm	216	tube	220x35x35	0.421	SAT
DYTC-50-0	10-50	0.50	9x12 mm	341	tube	350x45x45	1.100	SAT
DYTC-100-0	20-100	0.50	9x12 mm	430	tube	460x45x45	1.277	SAT
DYTC-200-0	40-200	1	14x18 mm	479	tube	565x45x45	1.564	SAT
DYTC-350-0	70-350	1	14x18 mm	543	tube	565x45x45	1.764	SAT
DYTC-600-0	120-600	2	14x18 mm	946	coffret	1470x190x90	6.315	SAT

Clés dynamométriques DYNATECH avec emmanchement rond + embout

DYT-...



NF EN ISO 6789-1

NF ISO 3315

SERRAGE
CONTROLÉ

Référence	Capacité Nm	Graduation Nm	Cliquet	Réf. cliquet	Double carré	Attache-ment	L mm clé seule	L mm avec cliquet	Contenant	Dimensions contenant mm	Poids kg	Garantie
DYT-5-1	1-5	0,05	1/4"	TC0-1/4	-	12 mm	217	254	tube	260X35X35	0.400	SAT
DYT-25-1	5-25	0,20	1/4"	TC0-1/4	-	12 mm	217	254	tube	260X35X35	0.400	SAT
DYT-25-2	5-25	0,20	1/4"	TC0-1/4	DC0-1/4	12 mm	217	254	coffret	360X160X70	0.500	SAT
DYT-50-1	10-50	0,50	3/8"	TC0-3/8	-	12 mm	345	382	tube	395X45X45	1.100	SAT
DYT-50-2	10-50	0,50	3/8"	TC0-3/8	DC0-3/8	12 mm	345	382	coffret	420X275X95	2.700	SAT
DYT-100-1	20-100	0,50	1/2"	TC2-1/2	-	19 mm	450	506	tube	515X45X45	1.500	SAT
DYT-100-2	20-100	0,50	3/8"	TC2-3/8	-	19 mm	450	506	tube	515X45X45	1.400	SAT
DYT-100-3	20-100	0,50	3/8"	TC2-3/8	DC2-3/8	19 mm	450	506	coffret	420X275X95	2.900	SAT
DYT-100-4	20-100	0,50	1/2"	TC2-1/2	DC2-1/2	19 mm	450	506	coffret	420X275X95	3.200	SAT
DYT-200-1	40-200	1	1/2"	TC2-1/2	-	19 mm	557	613	tube	620X45X45	1.700	SAT
DYT-200-2	40-200	1	1/2"	TC2-1/2	DC2-1/2	19 mm	557	613	coffret	535X45X45	3.400	SAT
DYT-350-1	70-350	1	1/2"	TC2-1/2	-	19 mm	557	613	tube	565X45X45	1.900	SAT
DYT-350-2	70-350	1	1/2"	TC2-1/2	DC2-1/2	19 mm	557	613	coffret	605X45X45	4.800	SAT
DYT-1000-1	200-1000	4	3/4"	C-150	-	30 mm	1300	1410	coffret	1470X190X90	10.700	SAT

Clés dynamométriques DYNATECH avec emmanchement rond nues

DYT-...



NF EN ISO 6789-1

NF ISO 3315

Référence	Capacité Nm	Graduation Nm	Attache-ment	L mm clé seule	Contenant	Dimensions contenant mm	Poids kg	Garantie
DYT-5-0	1-5	0,05	12 mm	217	tube	220X35X35	0.400	SAT
DYT-25-0	5-25	0,20	12 mm	217	tube	220X35X35	0.400	SAT
DYT-50-0	10-50	0,50	12 mm	345	tube	350X45X45	1.100	SAT
DYT-100-0	20-100	0,50	19 mm	450	tube	460X45X45	1.400	SAT
DYT-200-0	40-200	1	19 mm	557	tube	565X45X45	1.600	SAT
DYT-350-0	70-350	1	19 mm	557	tube	565X45X45	1.800	SAT
DYT-1000-0	200-1000	4	30 mm	1300	coffret	1470X190X90	9.400	SAT



SERRAGE
CONTRÔLÉ

Clés dynamométriques DYNATECH avec cliquet fixe

DYTF-...



NF EN ISO 6789-1

NF ISO 3315

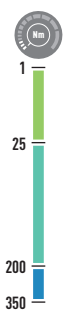

Référence	Capacité Nm	Graduation Nm	Cliquet	L mm	Contenant	Dimensions contenant mm	Poids kg	Garantie
DYTF-5-1	1-5	0.05	1/4"	198	Tube	260x35x35	0.420	SAT
DYTF-25-1	5-25	0.20	1/4"	225	Tube	260x35x35	0.440	SAT
DYTF-50-1	10-50	0.50	3/8"	360	Tube	395x45x45	1.180	SAT
DYTF-100-1	20-100	0.50	1/2"	455	Tube	515x45x45	1.480	SAT
DYTF-200-1	40-200	1	1/2"	498	Tube	620x45x45	1.870	SAT
DYTF-350-1	70-350	1	1/2"	562	Tube	565x45x45	1.900	SAT

“ Suivant les milieux et conditions dans lesquels certains serrages dynamométriques doivent être effectués, des outils plus classiques permettent toujours d’assurer ces prestations avec précision. En plein désert ou sur un chantier de BTP, pour des serrages de mécanique ou de gros œuvre, les clés DYNASTOP réaliseront toujours vos serrages au bon couple. ”

LES CLÉS DYNASTOP

BÉNÉFICES

Vous avez besoin d’une clé robuste et simple d’utilisation.

→ La DYNASTOP a spécialement été conçue pour les opérations de grosse mécanique, de chantier et de maintenance.



MÉCANISME ROBUSTE
grâce à une conception tout acier.

DOUBLE GRADUATION
en Nm et Ft.Lb.

ENTRETIEN FACILE
grâce au nombre réduit de pièces mécaniques en mouvement.

GRANDE PLAGE DE COUPLES
grâce à un système de rallonge permettant d’atteindre de grands couples de serrage.

CARACTÉRISTIQUES

- > Chaque clé est numérotée et livrée avec un constat de vérification conformément à la norme NF EN ISO 6789-1.
- > Clé mécanique à déclenchement.
- > Type II - Classe G.

ERGONOMIE :

- > Poignée qui résiste aux hydrocarbures, solvants, liquide de frein et pétrole.
- > Réglage rapide à l’aide du curseur.
- > Réarmement manuel par molette ou automatique en fonction de la clé.

PRÉCISION :

- > Précision garantie à +/- 6%.
- > Clé fournie avec certificat d’étalonnage 3 points et livrée dans un coffret.

Clés dynamométriques DYNASTOP à réarmement automatique avec emmanchement rond - nues ou avec embout

DYS...



NF EN ISO 6789-1

NF ISO 3315

Référence	Capacité Nm	Capacité Ft.lb	Cliquet	Réf. cliquet	Double carré	Module	Attache-ment	L mm clé seule	Conte-nant	Dimensions contenant mm	Poids kg	Garantie
DYS-200-0	20-200	15-150	-	-	-	-	19 mm	445	coffret	535 x 290 x 70	1,400	SAT
DYS-200-1T	20-200	15-150	1/2"	TC-2-1/2	-	-	19 mm	445	coffret	535 x 290 x 70	1,700	SAT
DYS-200-4	20-200	15-150	1/2"	TC-2-1/2	DC-2-1/2	DMS-1	19 mm	445	coffret	535 x 290 x 70	2,800	SAT
2-20	20-200	15-150	-	-	DC-2-1/2	-	19 mm	445	coffret	535 x 290 x 70	1,900	SAT



Clés dynamométriques DYNASTOP à réarmement manuel avec emmanchement rond - nues ou avec embout

DYSM-...



NF EN ISO 6789-1

NF ISO 3315

Référence	Capacité Nm	Capacité Ft.lb	Cliquet	Réf. cliquet	Double carré	Module	Attache-ment	L mm clé seule	Conte-nant	Dimensions contenant mm	Poids kg	Garantie
DYSM-200-0	20-200	15-150	-	-	-	-	19 mm	445	coffret	535 x 290 x 70	1,400	SAT
DYSM-200-2	20-200	15-150	1/2"	TC-2-1/2	-	-	19 mm	445	coffret	535 x 290 x 70	1,700	SAT
DYSM-200-4	20-200	15-150	1/2"	TC-2-1/2	DC-2-1/2	DMS-1	19 mm	445	coffret	535 x 290 x 70	2,800	SAT
1-20	20-200	15-150	-	-	DC-2-1/2	-	19 mm	445	coffret	535 x 290 x 70	1,900	SAT

SERRAGE
CONTRÔLÉ

Clés dynamométriques DYNASTOP grande puissance à réarmement manuel avec emmanchement rond + embout

5-... / 50-...



5-50



5-80



50-170

Double-poignée livrée avec la clé 50-170

DP-80



NF EN ISO 6789-1

NF ISO 3315

Référence	Capacité Nm	Capacité Ft.lb	Double carré	Rallonge	Attachement	L mm clé seule	Conte-nant	Dimensions contenant mm	Poids kg	Garantie
5-50	50-500	40-350	DC2-1/2 DC2-3/4	7010634	19 mm	1050	coffret	780 X 120 x 52	6,800	SAT
5-80	70-800	50-600	DC2-1/2 DC5-3/4 DC5-1"	7010644	19 mm 30 mm	1710	coffret	930 X 215 x 55	12,900	SAT
50-170	500-1700	-	DC5-3/4 DC5-1"	7011257	30 mm	1980	coffret	1090 X 230 60	19,300	SAT

Double-poignée pour clé DYNASTOP grande puissance 50-170

DP-80



Permet l'utilisation de la clé référence 50-170 à 2 personnes pour atteindre des couples de serrage élevés.

Finition chromée.

Poids : 1.950 kg

Référence

DP-80

Garantie

6

Rallonge de rechange pour clé DYNASTOP

701...



Référence

Désignation

Garantie

7010634

Rallonge de rechange pour clé DYNASTOP 5-50

6

7010644

Rallonge de rechange pour clé DYNASTOP 5-80

6

7011257

Rallonge de rechange pour clé DYNASTOP 50-170

6

“ Les services et chaînes de production sont souvent amenés à réaliser des serrages dynamométriques répétitifs. Pour faciliter ces opérations et assurer de bons serrages, des clés monocouples ont été développées empêchant les dérèglages par inadvertance et assurant une répétabilité de haute précision. ”

LES CLÉS DYNAPROD

N'oubliez pas de préciser le couple de réglage souhaité pour votre clé monocouple lors de votre commande.

LES CLÉS MONOCOUPLES DÉBRAYABLES

BÉNÉFICES

Vous êtes à la recherche d'une clé dynamométrique empêchant les sur-serrages. Besoin d'un outil dédié à la production et aux serrages répétitifs.



□ **DÉPASSEMENT DE COUPLE IMPOSSIBLE** grâce au système de cliquet débrayable.

□ **CLÉ ROBUSTE** destinée aux environnements de production.

□ **CONFORT D'UTILISATION** avec un poids réduit grâce à un corps en aluminium.

□ **DÉRÈGLAGE DE LA CLÉ IMPOSSIBLE** par l'opérateur grâce à la suppression du vernier de réglage.

CARACTÉRISTIQUES

- > Chaque clé est numérotée et livrée avec un constat de vérification conformément à la norme NF EN ISO 6789-1.
- > Déclenchement mécanique avec système débrayable.
- > Type II - Classe C.

ERGONOMIE :

- > Poignée qui résiste aux hydrocarbures, solvants, liquide de frein et pétrole.
- > Conception en aluminium réduisant le poids de la clé et donc les risques de TMS*.
- > Tête de cliquet fixe avec carré de 1/4" à 1/2".

PRÉCISION :

- > Précision garantie à +/- 4% (sauf MC-10-RC : +/- 6%).
- > Clé fournie avec certificat d'étalonnage 1 point et livrée dans un étui plastique.
- > Réglage du couple de serrage grâce au banc d'étalonnage SAM (BC-5N + DYC-...N + DYB + DYT-KIT1).

* Trouble Musculo Squelettique

Clés dynamométriques monocouples débrayables avec cliquet fixe

MC-...-RC



NF EN ISO 6789-1

NF ISO 3315

NF ISO 1174-1



Référence	Capacité Nm	Cliquet	L mm avec cliquet	Poids kg	Garantie
MC-10-RC	2-10	1/4"	180	0,300	SAT
MC-25-RC	3-25	1/4"	238	0,500	SAT
MC-50-RC	15-55	3/8"	330	0,900	SAT
MC-125-RC	40-125	1/2"	500	1,300	SAT



LES CLÉS MONOCOUPLES DYNATECH

BÉNÉFICES

À la recherche de la clé vous assurant une répétabilité à toute épreuve pour votre sécurité. Besoin d'une clé monocouple permettant l'utilisation de vos embouts ronds ou rectangulaires. Les clés monocouples DYNATECH ont été développées pour répondre aux exigences de la production.

□ **NOUVEAU RESSORT ENDURANT**
à des essais de fatigue de 1 000 000 de cycles au couple maxi de chaque clé.

□ **UTILISATION FACILE DE L'OUTIL**
grâce à une prise en main directe et ergonomique.

□ **RÉSISTANTE À TOUS LES ENVIRONNEMENTS DE TRAVAIL**
grâce à une conception tout acier.

CARACTÉRISTIQUES

> Chaque clé est numérotée et livrée avec un constat de vérification conformément à la norme NF EN ISO 6789-1.

> Clé mécanique à déclenchement.
> Type II - Classe C.

ERGONOMIE :

> Poignée qui résiste aux hydrocarbures, solvants, liquide de frein et pétrole.
> Prise en main efficace et confortable pour l'opérateur réduisant les risques de TMS*.
> Emmanchement rectangulaire ou rond.

PRÉCISION :

> Précision garantie à +/- 3% jusqu'à 5000 cycles, soit 25% de mieux que la norme ISO 6789-1 (sauf modèles avec capacité 1-5 Nm : +/- 6%).
> Réglage du couple de serrage grâce au banc d'étalonnage SAM (BC-5N + DYC-...N + DYB + DYT-KIT1).
> Clé fournie avec certificat d'étalonnage 1 point et livrée dans un étui plastique.

* Trouble Musculo Squelettique

SERRAGE
CONTRÔLÉ

Clés dynamométriques monocouples DYNATECH avec emmanchement rectangulaire nues

DYHC-...

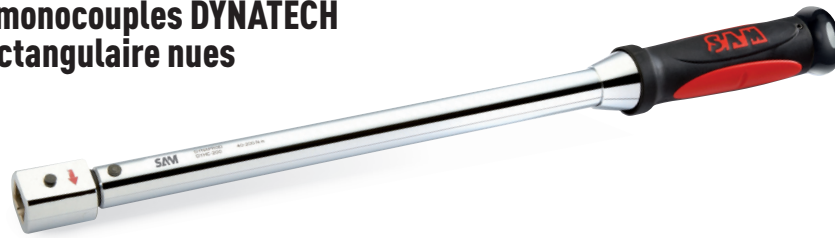

NF EN ISO 6789-1

Référence	Capacité Nm	Attachement	L mm clé seule	Poids kg	Garantie
DYHC-5	1-5	9x12 mm	190	0.400	SAT
DYHC-25	5-25	9x12 mm	216	0.400	SAT
DYHC-50	10-50	9x12 mm	341	1.100	SAT
DYHC-100	20-100	9x12 mm	430	1.400	SAT
DYHC-200	40-200	14X18 mm	479	1.700	SAT
DYHC-350	70-350	14X18 mm	543	1.900	SAT

Clés dynamométriques monocouples DYNATECH avec emmanchement rond nues

DYH-...



NF EN ISO 6789-1

Référence	Capacité Nm	Attachement	L mm clé seule	Poids kg	Garantie
DYH-5	1-5	12 mm	220	0,400	SAT
DYH-25	5-25	12 mm	250	0,400	SAT
DYH-50	10-50	12 mm	380	1,100	SAT
DYH-100	20-100	19 mm	470	1,400	SAT
DYH-200	40-200	19 mm	525	1,700	SAT
DYH-350	70-350	19 mm	590	1,900	SAT

LES CLÉS MONOCOUPLES AUTO

BÉNÉFICES

Ces clés dynamométriques sont dédiées aux serrages de roues des VL et VUL évitant ainsi tout sur-serrage et sous-serrage. Chaque clé est réglée à un couple défini de 120 Nm pour les VL ou 140 Nm pour les VUL.

- Sécurité accrue grâce à un outil dédié à une opération.
- Gain de production avec une clé déjà réglée au bon couple.

SERRAGE
CONTROLÉ

Clés dynamométriques spéciales auto

222-89+...



> Type II - Classe B.



Référence	Capacité Nm	Carré	L mm	Poids kg	Garantie
222-89+120	120	1/2"	600	1,200	SAT
222-89+120C	120	1/2"	600	1,400	SAT
222-89+140	140	1/2"	600	1,200	SAT

222-89+120C : version 120 Nm avec cliquet réversible

LA CLÉ ISOLÉE 1 000 VOLTS

BÉNÉFICES

Pour les opérations de serrages contrôlés en zones sous tension, armoires électriques ou machines en fonctionnement, il est obligatoire d'utiliser des outils isolés 1 000 V.

L'opérateur doit également avoir une habilitation électrique et des EPI adaptés pour sa protection.

CONFORT □
verrouillage mécanique de l'accessoire grâce au bouton poussoir

TRAÇABILITÉ □
toujours respectée avec un marquage sur la partie isolante.

LECTURE RAPIDE □
et précise grâce à la graduation linéaire.

RÉGLAGE RAPIDE □
de la clé par la molette en bout de clé.

SÉCURITÉ OPÉRATEUR GARANTIE □
grâce à une clé isolée 1 000 V.



CARACTÉRISTIQUES

> Type II - Classe A.

> Clé numérotée fournie avec un constat de vérification conformément à la norme NF EN ISO 6789-1 et livrée dans un coffret.

> Clé mécanique à déclenchement.

PRÉCISION :
> Précision garantie à +/- 4%.

Clé dynamométrique isolée 1 000 V

Z-854-J



Référence	Capacité Nm	Graduation Nm	Cliquet	L mm	Contenant	Dimensions contenant mm	Poids kg	Garantie
Z-854-J	8 à 50	2	3/8"	330	Coffret	360x155x65	0.850	SAT

ISO 6789-1 CEI 60900 NF ISO 1171-1



Les clés à aiguille sont généralement utilisées dans les secteurs liés à la maintenance industrielle et le bâtiment. Ces clés permettent une lecture directe du couple réalisé, appréciées par certains utilisateurs notamment par les charpentiers métallique.

LES CLÉS DYNALEC

BÉNÉFICES

**Vous avez besoin d'un outil vous permettant de contrôler vos serrages.
Vous avez besoin d'une clé permettant la lecture du couple en direct.**

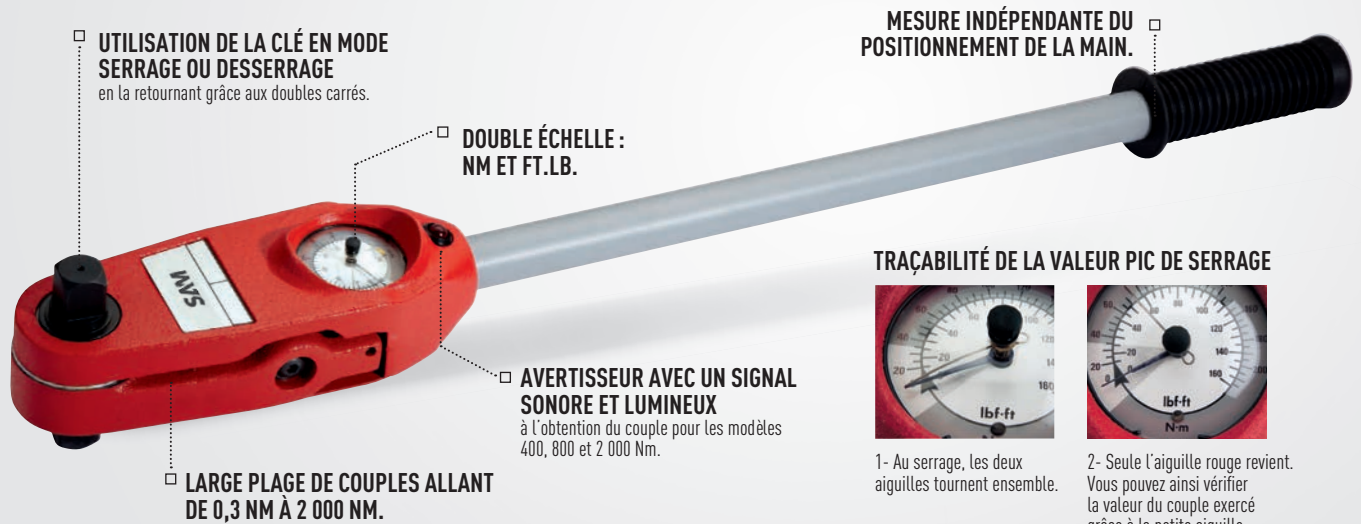

□ UTILISATION DE LA CLÉ EN MODE SERRAGE OU DESSERRAGE en la retournant grâce aux doubles carrés.

□ DOUBLE ÉCHELLE : NM ET FT.LB.

□ AVERTISSEUR AVEC UN SIGNAL SONORE ET LUMINEUX à l'obtention du couple pour les modèles 400, 800 et 2 000 Nm.

□ LARGE PLAGE DE COUPLES ALLANT DE 0,3 NM À 2 000 NM.

MESURE INDÉPENDANTE DU POSITIONNEMENT DE LA MAIN.

TRAÇABILITÉ DE LA VALEUR PIC DE SERRAGE



1- Au serrage, les deux aiguilles tournent ensemble.



2- Seule l'aiguille rouge revient. Vous pouvez ainsi vérifier la valeur du couple exercé grâce à la petite aiguille.

SERRAGE
CONTRÔLÉ

CARACTÉRISTIQUES

- > Chaque clé est numérotée et livrée avec un constat de vérification conformément à la norme NF EN ISO 6789-1.
- > Déclenchement visuel et sonore.
- > Type I - Classe B.

ERGONOMIE :

- > Clés équipées d'un double-carrés à cliquet (sauf modèle V-200-ML).
- > Alimentation par pile 1,5V (LR6).

PRÉCISION :

- > Précision garantie à +/- 4%.
- > Clé fournie avec certificat d'étalonnage 3 points et livrée dans un coffret.

Clés dynamométriques mécaniques DYNALEC

V-...

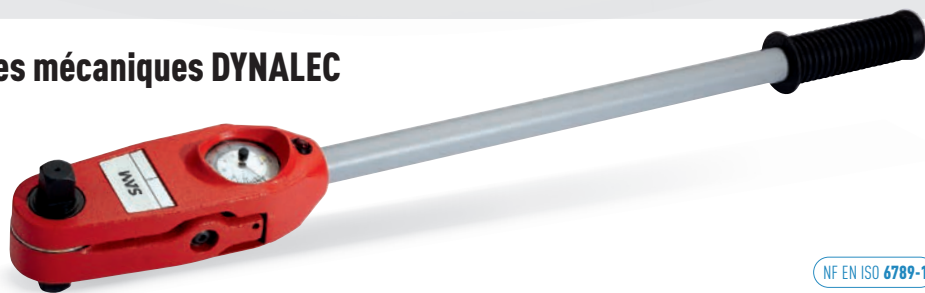

NF EN ISO 6789-1

NF ISO 3315

Référence	Capacité Nm	Capacité Ft.lb	Carré	L mm	Signal lumineux	Contenant	Dimensions contenant mm	Poids kg	Garantie
V-04-R	0,3-4	0,3 à 3,5	1/4"	255	non	coffret	296 x 95 x 95	0,800	SAT
V-1R	0,5-13	0,4 à 12	1/4"	255	non	coffret	296 x 95 x 95	0,800	SAT
V-2J	1-27	-	3/8"	255	non	coffret	296 x 95 x 95	0,900	SAT
V-4J	3-40	-	3/8"	255	non	coffret	296 x 95 x 95	0,900	SAT
V-8S	6-80	5 à 60	1/2"	460	non	coffret	570 x 100 x 110	2,100	SAT
V-16S	10-160	6 à 120	1/2"	530	non	coffret	570 x 100 x 110	2,100	SAT
V-20S	20-215	15 à 160	1/2"	530	non	coffret	570 x 100 x 110	2,100	SAT
V-40CL	30-400	20 à 300	3/4"	720	oui	coffret	800 x 120 x 130	4,000	SAT
V-80CL	40-800	30 à 600	3/4"	1010	oui	coffret	1100 x 190 x 130	6,000	SAT
V-200ML	250-2000	150 à 1500	1"	2060	oui	coffret	1100 x 190 x 130	18,000	SAT

“ Les tournevis dynamométriques sont utilisés pour des applications nécessitant un faible couple de serrage. Leur système de déclenchement débrayable apporte une sécurité empêchant les sur-serrages et assure une excellente répétabilité. Ils sont principalement utilisés sur les chaînes de montage et dans les ateliers de maintenance. ”

LES TOURNEVIS DYNAMAVIS

LES TOURNEVIS DYNAMOMÉTRIQUES

BÉNÉFICES

SORTIE CARRÉ 1/4"
pour utilisation sur douilles et embouts.

DÉPASSEMENT DE COUPLE IMPOSSIBLE
grâce au système de débrayage automatique.

RÉGLAGE SIMPLE
et intuitif grâce au vernier.

PRATIQUE
Forme évitant au tournevis de rouler sur le plan de travail.

SERRAGE HAUT COUPLE FACILE
grâce au carré d'entraînement pour l'utilisation d'un cliquet.

CARACTÉRISTIQUES

> Tournevis numéroté et livré avec un certificat d'étalonnage conformément à la norme NF EN ISO 6789-1 dans un tube plastique avec une clé mâle hexagonale pour le réglage.
> Type II - Classe D.

> Tournevis débrayable mono sens, serrage à droite.
> Pas de dérèglement du couple de serrage possible par l'opérateur.
> Carré d'entraînement à l'arrière du tournevis :
T-41Z = 1/4" / T-42Z = 3/8"

PRÉCISION :
> Précision garantie à +/- 6%.

Tournevis dynamométriques de précision avec vernier de réglage 1/4"

T-4...

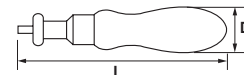

NF EN ISO 6789-1



Référence	Capacité Nm	Entraînement	L mm	D mm	Poids kg	Garantie
T-41	0,5 à 2,5	Carré radio 1/4"	142	36	0,350	SAT
T-42	2 à 10	Carré radio 1/4"	162	36	0,370	SAT

Coffret tournevis dynamométrique de précision 1/4" + embouts de vissage

T-42J1

Tournevis 2-10 Nm avec les embouts les plus couramment utilisés dans les serrages à faible couple. Le cliquet vous permettra d'atteindre les plages 5-10 Nm plus facilement en le fixant à l'arrière du tournevis.

Coffret comprenant :

- 1 tournevis dynamométrique T-42Z Classe II type D de capacité 2 à 10 Nm.
- 1 cliquet 1/4", 1 clé mâle pour le réglage.
- 3 embouts : 4.5 - 6.5 - 8 mm.
- 3 embouts : 3 - 4 - 5 mm.
- 3 embouts : n° 1 - 2 - 3.
- 1 embout : T20.

- 1 porte-embout 1/4".
 - 1 rallonge 1/4" 100 mm.
- Livré avec constat de vérification conformément à la norme NF EN ISO 6789-1.



Garantie

SAT



LES TOURNEVIS RÉGLABLES ET DÉBRAYABLES

BÉNÉFICES

POLYVALENT
Sortie carré 1/4" ou 6 pans creux pour utilisation avec douilles et embouts.

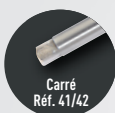

□ **RÉGLAGE RAPIDE**
du couple de serrage.

□ **DÉPASSEMENT DE COUPLE IMPOSSIBLE**
grâce au système de débrayage automatique.

CARACTÉRISTIQUES

> Type II - Classe D.

> Tournevis débrayable dans les deux sens.
> Tournevis numéroté et livré avec un certificat d'étalonnage conformément à la norme NF EN ISO 6789-1.

PRÉCISION :

> Précision garantie à +/- 6%.

SERRAGE CONTRÔLÉ

Tournevis dynamométriques réglables et débrayables

40 / 41 / 42

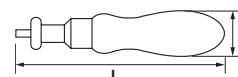

NF EN ISO 6789-1



Référence	Capacité Nm	Entraînement	L mm	D mm	Poids kg	Garantie
40	0,2 à 1,2	6 pans creux 1/4"	175	33	0,200	SAT
41	1 à 6	Carré radio 1/4"	230	44	0,300	SAT
42	4 à 9	Carré radio 1/4"	230	44	0,300	SAT

LES TOURNEVIS MONOCOUPLES DÉBRAYABLES

BÉNÉFICES

POLYVALENT
Sortie carré 1/4" ou 6 pans creux pour utilisation avec douilles et embouts.



□ **SÉCURITÉ**
Dérèglage du couple impossible par l'opérateur.

□ **DÉPASSEMENT DE COUPLE IMPOSSIBLE**
grâce au système de débrayage automatique.

CARACTÉRISTIQUES

> Type II - Classe F.

> Tournevis débrayable dans les deux sens.
> Tournevis numéroté et livré avec un certificat d'étalonnage conformément à la norme NF EN ISO 6789-1.

PRÉCISION :

> Précision garantie à +/- 6%.

Tournevis dynamométriques monocouples débrayables

40-MC-...

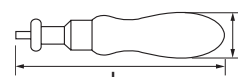

NF EN ISO 6789-1



Référence	Capacité Nm	Entraînement	L mm	D mm	Poids kg	Garantie
40-MC-3	0,2 à 1,3	Carré radio 1/4"	143	26	0,200	SAT
40-MC-4	0,2 à 1,3	6 pans creux 1/4"	110	26	0,300	SAT
40-MC-5	0,5 à 4	Carré radio 1/4"	160	35	0,400	SAT
40-MC-7	2,5 à 13,5	Carré radio 1/4"	170	35	0,450	SAT

40-MC-7 : Livré avec poignée d'effort pour faciliter les serrages à haut couple.

LES TOURNEVIS DYNAMOVIS

BÉNÉFICES

DÉPASSEMENT DU COUPLE IMPOSSIBLE grâce au système débrayable.

MODULABLE
Utilisez la lame de votre choix en fonction de votre besoin avec le même tournevis.

RÉGLAGE SIMPLE
du couple de serrage au bout du tournevis avec une simple clé mâle de 6 mm (fournie).

REPÉRAGE IMMÉDIAT

Bague de couteur identifiant la plage de serrage.

CARACTÉRISTIQUES

> Type II - Classe D.

- > Tournevis débrayable mono sens, serrage à droite.
- > Pas de dérèglement du couple de serrage possible par l'opérateur.
- > Tournevis numéroté et livré avec un certificat d'étalonnage conformément à la norme NF EN ISO 6789-1.

- > Longueur (sans lame) : 157 mm.
- > Longueur (avec lame) : 193 mm.
- > Diamètre : 33 mm.

PRÉCISION :

- > Précision garantie à +/- 6%.

Tournevis dynamométriques de précision avec vernier de réglage 1/4"

DYNAMOVIS-...

NF EN ISO 6789-1

TOURNEVIS DYNAMOVIS



DYNAMOVIS-1
Garantie 6



DYNAMOVIS-2
Garantie 6



DYNAMOVIS-3
Garantie 6

LAMES 170 MM

	Réf.
	DLF-3X0,5 DLF-3,5X0,6 DLF-4X0,8 DLF-5,5X1
	DLH-1,5 DLH-2 DLH-2,5 DLH-3 DLH-4
	DLPH-0 DLPH-1 DLPH-2
	DLPZ-0 DLPZ-1 DLPZ-2
	DLT-6 DLT-7 DLT-8 DLT-9 DLT-10 DLT-15 DLT-20 DLT-25

TOURNEVIS + LAMES

0,6 à 1,5 Nm	1,5 à 3 Nm	3 à 5,4 Nm	Garantie
T1DIN-F3X0,5	-	-	6
T1DIN-F3,5X0,6	T2DIN-F3,5X0,6	-	6
T1DIN-F4X0,8	T2DIN-F4X0,8	-	6
T1DIN-F5,5X1	T2DIN-F5,5X1	T3DIN-F5,5X1	6
T1DIN-H1,5	-	-	6
T1DIN-H2Z	-	-	6
T1DIN-H2,5	T2DIN-H2,5	-	6
T1DIN-H3	T2DIN-H3	T3DIN-H3	6
T1DIN-H4	T2DIN-H4	T3DIN-H4	6
T1DIN-PH0	-	-	6
T1DIN-PH1	T2DIN-PH1	-	6
T1DIN-PH2	T2DIN-PH2	T3DIN-PH2	6
T1DIN-PZ0	-	-	6
T1DIN-PZ1	T2DIN-PZ1	-	6
T1DIN-PZ2	T2DIN-PZ2	T3DIN-PZ2	6
T1DIN-T6	-	-	6
T1DIN-T7	-	-	6
T1DIN-T8	T2DIN-T8	-	6
T1DIN-T9	T2DIN-T9	-	6
T1DIN-T10	T2DIN-T10	-	6
T1DIN-T15	T2DIN-T15	T3DIN-T15	6
T1DIN-T20	T2DIN-T20	T3DIN-T20	6
T1DIN-T25	T2DIN-T25	T3DIN-T25	6



Coffret de tournevis dynamométriques 0,6 à 3 Nm avec embouts

DYVIS-J1

Coffret de tournevis dynamométriques permettant de réaliser des serrages précis sur des plages de couples faibles. Idéal pour les interventions sur des installations électriques (non alimentées), chaînes de montage, ateliers de maintenance, ...

BÉNÉFICES

Réaliser des serrages précis sur des plages de couples faibles en évitant tout sur-serrage.
Sécurité grâce au dérèglage du couple impossible.
Productivité et polyvalence accrues avec un coffret tout en un et simple d'utilisation.



□ Changement des lames par emmanchement en moins de 3 secondes.

□ Livré avec les 8 empreintes les plus utilisées pour les opérations de serrage à faible couple.

NF EN ISO 6789-1









CARACTÉRISTIQUES

Précision des tournevis de +/- 6% conformément à la norme ISO 6789-1.
Livré avec certificat d'étalonnage et clés de réglage.

Garantie

6

Coffret comprenant :

- DYNAMOVIS-1 : Tournevis dynamométrique DYNAMOVIS de 0,6 à 1,5 Nm
- DYNAMOVIS-2 : Tournevis dynamométrique DYNAMOVIS de 1,5 à 3,0 Nm
- DLH-3 : Lame tournevis DYNAMOVIS  3
- DLH-4 : Lame tournevis DYNAMOVIS  4
- DLPZ-1 : Lame tournevis DYNAMOVIS  1
- DLPZ-2 : Lame tournevis DYNAMOVIS  2
- DLF-3X0,5 : Lame tournevis DYNAMOVIS  3x0,5
- DLF-3,5X0,6 : Lame tournevis DYNAMOVIS  3,5x0,6
- DLF-4X0,8 : Lame tournevis DYNAMOVIS  4x0,8
- DLF-5,5X1 : Lame tournevis DYNAMOVIS  5,5x1



SERRAGE
CONTRÔLÉ

« Certaines applications de construction ou de maintenance nécessitent des couples de serrage très importants, impossibles à atteindre à main nue pour fixer correctement les sous-ensembles entre eux. La réalisation de ces serrages à hauts couples est possible grâce à un outil spécifique appelé multiplicateur de couple. »

MULTIPLICATEURS **DYNACOUPLE**

BÉNÉFICES

Vous avez besoin de réaliser des serrages et desserrages à des couples très élevés. → Les multiplicateurs de couple vous permettront de réaliser ces opérations sans effort et en toute sécurité.

PRÉCISION GARANTIE □
DE +/- 4%
avec les multiplicateurs de couple SAM.

SÉCURITÉ D'UTILISATION □
remplaçant les rallonges et longs leviers artisanaux.

DÉPASSEMENT DE LA CAPACITÉ DU MULTIPLICATEUR IMPOSSIBLE □
grâce au mécanisme de limitation de couple.

□ **UNE GAMME COMPLÈTE**
permettant d'aller jusqu'à 9 500 Nm.

□ **OUTILS COMPACTS**
permettant l'utilisation dans des endroits confinés.

□ **SÉCURITÉ**
Livré avec un système de point d'appui pour la sécurité.



CONSEILS POUR VOTRE SÉCURITÉ

Compte tenu des forces dégagées, l'utilisation des multiplicateurs de couple nécessite des mesures de sécurité simples mais indispensables :

- > Pour être sûr de maîtriser la force en sortie, utilisez toujours une clé dynamométrique. N'utilisez jamais un outil de type clé à chocs.
- > Vérifiez que le point de contre effort pourra résister à la valeur de sortie du couple.
- > Utilisez de préférence des douilles « impact » verrouillées avec jonc et goupille.
- > Ne cherchez jamais à dépasser la valeur du multiplicateur donnée pour maximale. Vous risquez la casse brutale des pignons avec tous les dangers de la force de restitution.

Lors de la sélection de votre multiplicateur de couple, pensez à vérifier que les carrés d'entraînement d'entrée et de sortie soient compatibles avec les clés dynamométriques et douilles que vous allez utiliser.

Multiplicateur de couple de serrage compact 1 500 Nm

ML-150

Facteur de multiplication constant x5.

Encombrement réduit grâce à sa petite taille permettant son utilisation dans des milieux avec un faible dégagement.

Fourni avec un point d'appui plat.

Livré dans un coffret pour faciliter vos déplacements.

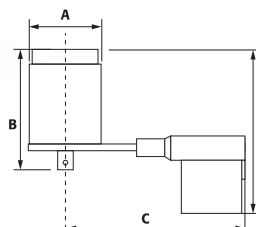

NF ISO 1174-1



Référence	Couple sortie maxi Nm	Couple sortie maxi Ft.lb	Carré sortie	Couple entrée maxi Nm	Carré" entrée	A mm	B mm	D mm	Poids Kg
ML-150	1 500	1 110	1"	300	1/2"	108	126	180	5,000

Garantie **SAT**



Multiplicateurs de couple de serrage 1 200 Nm et 2 700 Nm

ML-120 / ML-300

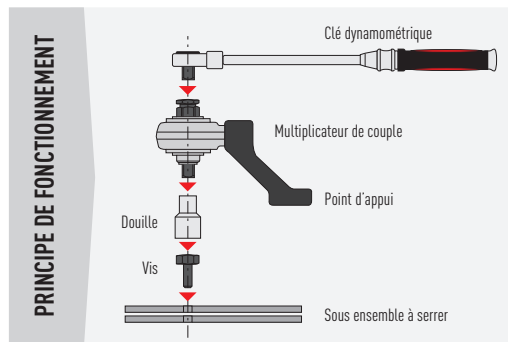

SERRAGE
CONTROLÉ

Facteur de multiplication constant x5.

Fourni avec une barre et un deuxième point d'appui pour avoir la meilleure mise en contrainte possible du multiplicateur de couple.
Livré dans un coffret pour faciliter vos déplacements.

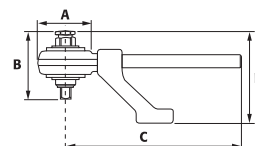

NF ISO 1174-1



Référence	Couple sortie maxi Nm	Couple sortie maxi Ft.lb	Carré sortie	Couple entrée maxi Nm	Carré" entrée	A mm	B mm	C mm	D mm	Poids Kg	Garantie
ML-120	1 200	888	3/4"	240	1/2"	108	126	210	180	5,200	SAT
ML-300	2 700	1 998	1"	540	3/4"	108	128	210	186	5,600	SAT

Multiplicateurs de couple de serrage 2 700 Nm, 6 000 Nm et 9 500 Nm

ML-525 / ML-725 / ML-925

Facteur de multiplication constant x25.

Multiplicateur équipé d'un cliquet anti-retour avec 3 positions : serrage, desserrage et neutre pour faciliter l'approche rapide.
Fourni pour la version ML-525 avec un point d'appui réglable permettant l'utilisation d'une douille pour venir se fixer sur une tête d'écrou.
Fourni pour les versions ML-725 et ML-925 avec un point d'appui réglable plat.
Livré dans un coffret pour faciliter vos déplacements.

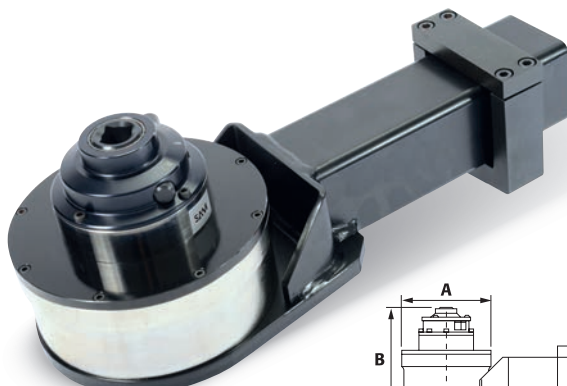

ML-725/925

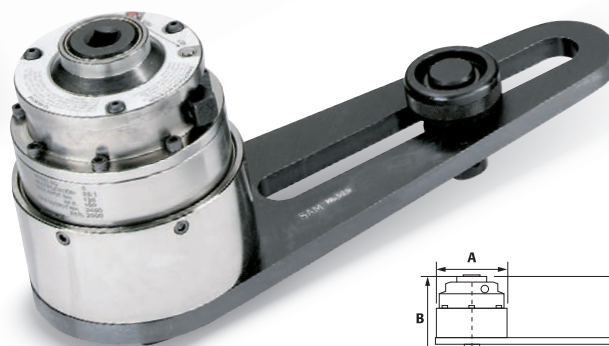
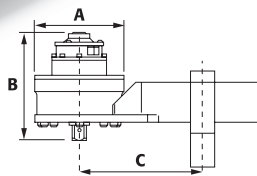

ML-525

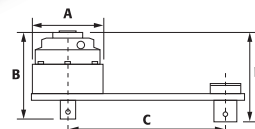

NF ISO 1174-1



Référence	Couple sortie maxi Nm	Couple sortie maxi Ft.lb	Carré sortie	Couple entrée maxi Nm	Carré" entrée	A mm	B mm	C mm	D mm	Poids Kg	Garantie
ML-525	2 700	1 998	1"	108	1/2"	119	167	86	264	15,600	SAT
ML-725	6 000	4 440	1"1/2	240	1/2"	144	201	146	333	22,800	SAT
ML-925	9 500	7 030	1"1/2	380	3/4"	184	220	171	351	28,600	SAT

SAM enrichit sa gamme d'embouts dynamométriques avec de nouvelles tailles et de nouveaux formats s'adaptant à tous vos modèles de clés dynamométriques.

CARACTÉRISTIQUES

2 TYPES D'ATTACHEMENT :

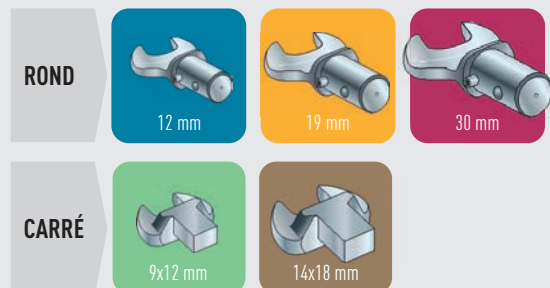

8 MODÈLES DIFFÉRENTS



Les embouts SAM disposent d'une finition polie chromée, forgés en acier au chrome vanadium.

SERRAGE
CONTROLE

Embouts rectangulaires à fourche déportée 9x12 mm métriques

DFCO-...

ISO 3315

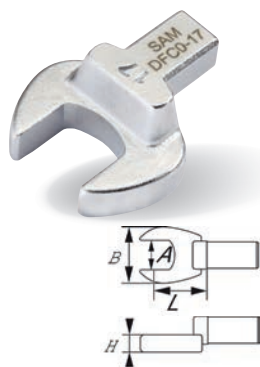

Réf.	A mm	B mm	H mm	L mm	Poids kg	Garantie
DFCO-7	7	22	5	17,5	0,040	6
DFCO-8	8	22	5	17,5	0,039	6
DFCO-9	9	26	5,5	17,5	0,038	6
DFCO-10	10	26	5,5	17,5	0,042	6
DFCO-11	11	26	5,5	17,5	0,041	6
DFCO-12	12	30	7	17,5	0,043	6
DFCO-13	13	30	7	17,5	0,048	6

Réf.	A mm	B mm	H mm	L mm	Poids kg	Garantie
DFCO-14	14	35	8	20	0,052	6
DFCO-15	15	35	8	20	0,051	6
DFCO-16	16	38	8,5	20	0,058	6
DFCO-17	17	38	8,5	20	0,060	6
DFCO-18	18	42	9	20	0,071	6
DFCO-19	19	42	9	20	0,074	6

Embouts rectangulaires à fourche déportée 9x12 mm métriques en module

DMC-...

ISO 3315



Référence	Plage	Composition	Attachement	Poids kg	Garantie
DMC-35	8 à 13	DFCO-8 DFCO-10 DFCO-11 DFCO-13	9 X 12 mm	0,175	6
DMC-36	14 à 19	DFCO-14 DFCO-16 DFCO-17 DFCO-19	9 X 12 mm	0,249	6

Embouts rectangulaires à fourche déportée 9x12 mm en pouces

DFCO-...

ISO 3315

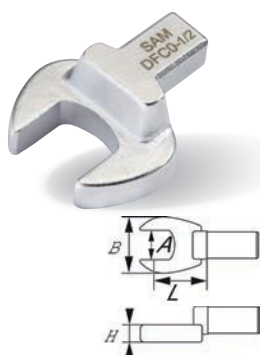

Réf.	A mm	B mm	H mm	L mm	Poids kg	Garantie
DFCO-1/4	1/4"	20,7	5,7	17,5	0,036	6
DFCO-5/16	5/16"	22	5,7	17,5	0,038	6
DFCO-3/8	3/8"	24,8	5,7	17,5	0,040	6
DFCO-7/16	7/16"	26	5,7	17,5	0,041	6
DFCO-1/2	1/2"	27,5	5,7	17,5	0,044	6

Réf.	A mm	B mm	H mm	L mm	Poids kg	Garantie
DFCO-9/16	9/16"	31,5	7,7	20	0,055	6
DFCO-5/8	5/8"	36	7,7	20	0,061	6
DFCO-11/16	11/16"	39	7,7	20	0,065	6
DFCO-3/4	3/4"	41,6	7,7	20	0,064	6



Embout rectangulaire à fourche déportée 14x18 mm métriques

DFC-...

ISO 3315

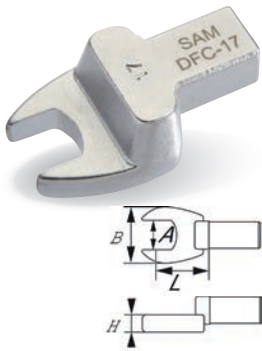

Réf.	A mm	B mm	H mm	L mm	Poids kg	Garantie
DFC-13	13	30	7	25	0,128	6
DFC-14	14	35	8	25	0,129	6
DFC-15	15	35	8	25	0,132	6
DFC-16	16	38	9	25	0,140	6
DFC-17	17	38	10	25	0,136	6
DFC-18	18	42	10	25	0,147	6
DFC-19	19	42	11	25	0,147	6

Réf.	A mm	B mm	H mm	L mm	Poids kg	Garantie
DFC-21	21	50	11	25	0,171	6
DFC-22	22	50	12	25	0,165	6
DFC-24	24	53	13	25	0,167	6
* DFC-27	27	60	14	30	0,219	6
* DFC-30	30	66	14	30	0,245	6
* DFC-32	32	66	14	32,5	0,246	6

SERRAGE
CONTRÔLÉ

Embout rectangulaire à fourche déportée 14x18 mm métriques en module

DMC-...

ISO 3315



Référence	Plage	Composition	Attachement	Poids kg	Garantie
DMC-37	13 à 16	DFC-13 DFC-14 DFC-15 DFC-16	14 X 18 mm	0,534	6
DMC-38	17 à 21	DFC-17 DFC-18 DFC-19 DFC-21	14 X 18 mm	0,556	6
DMC-39	22 à 27	DFC-22 DFC-24 DFC-27	14 X 18 mm	0,606	6

Embout rectangulaire à fourche déportée 14x18 mm en pouces

DFC-...

ISO 3315

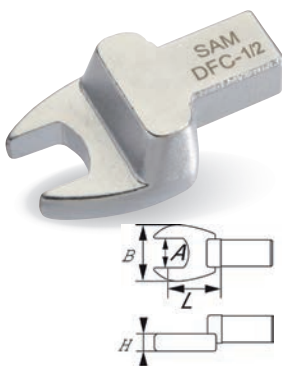

Réf.	A	B mm	H mm	L mm	Poids kg	Garantie
DFC-1/2	1/2"	29,6	7	25	0,115	6
DFC-9/16	9/16"	31,3	7	25	0,116	6
DFC-5/8	5/8"	35,8	7	25	0,112	6
DFC-11/16	11/16"	38,6	9	25	0,136	6
DFC-3/4	3/4"	40,6	9	25	0,136	6

Réf.	A	B mm	H mm	L mm	Poids kg	Garantie
DFC-13/16	13/16"	45,2	11	25	0,153	6
DFC-7/8	7/8"	47,3	11	25	0,156	6
DFC-15/16	15/16"	50,8	11	25	0,165	6
* DFC-1"	1"	58,7	13,5	32,5	0,225	6
* DFC-1 1/4	1 1/4"	65,2	13,5	32,5	0,243	6

* Embout avec côte d'attachement différente.
Son utilisation modifie les valeurs de réglage de la clé dynamométrique.
Voir conseils p.120.



Embout ronds à fourche plate 12 mm métriques

DO-...

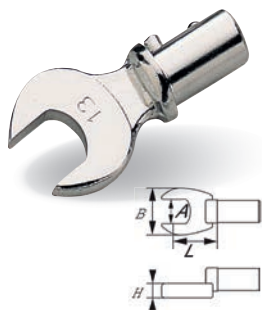

Réf.	A mm	B mm	H mm	L mm	Poids kg	Garantie
DO-7	7	21	4	25	0,028	3
DO-8	8	21	4	25	0,028	3
DO-9	9	21	4	25	0,028	3
DO-10	10	26	5	25	0,036	3
DO-11	11	26	5	25	0,036	3
DO-12	12	26	5	25	0,036	3
DO-13	13	26	6	25	0,036	3

Réf.	A mm	B mm	H mm	L mm	Poids kg	Garantie
DO-14	14	38	6	25	0,053	3
DO-15	15	38	6	25	0,053	3
DO-16	16	38	6	25	0,053	3
DO-17	17	40	6	25	0,053	3
DO-18	18	40	6	25	0,053	3
DO-19	19	40	6	25	0,053	3

SERRAGE
CONTROLE

Embout ronds à fourche plate 12 mm métriques en module

DM-...



Référence	Plage	Composition	Attachement	Poids kg	Garantie
DM-20	8 à 13	DO-8 DO-10 DO-11 DO-13	12 mm	0,141	3
DM-21	14 à 19	DO-14 DO-16 DO-17 DO-19	12 mm	0,217	3

Embout ronds à fourche plate 19 mm métriques

D-...

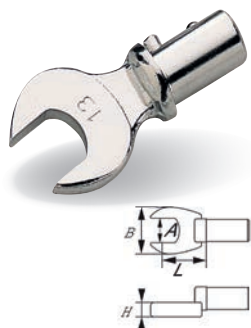

Réf.	A mm	B mm	H mm	L mm	Poids kg	Garantie
D-12	12	27	5,5	35	0,130	3
D-13	13	34	6	35	0,130	3
D-14	14	34	6	35	0,140	3
D-15	15	34	6	35	0,140	3
D-16	16	34	6	35	0,140	3
D-17	17	41	7,5	35	0,155	3
D-18	18	41	7,5	35	0,155	3
D-19	19	41	7,5	35	0,155	3
D-21	21	45	8,5	35	0,160	3
D-22	22	45	8,5	35	0,160	3

Réf.	A mm	B mm	H mm	L mm	Poids kg	Garantie
D-23	23	54	9	35	0,185	3
D-24	24	54	9	35	0,185	3
D-26	26	54	9	35	0,185	3
D-27	27	62	11,5	35	0,230	3
D-29	29	62	11,5	35	0,230	3
D-30	30	62	11,5	35	0,230	3
D-32	32	62	11,5	35	0,230	3
D-35	35	76	11,5	35	0,500	3
D-36	36	76	11,5	35	0,500	3
D-38	38	76	11,5	35	0,500	3

Embout ronds à fourche plate 19 mm métriques en module

DM-...



Référence	Plage	Composition	Attachement	Poids kg	Garantie
DM-22	12 à 16	D-12 D-13 D-14 D-16	19 mm	0,555	3
DM-23	15 à 19	D-15 D-17 D-18 D-19	19 mm	0,610	3
DM-24	22 à 27	D-22 D-24 D-27	19 mm	0,580	3

* Embout avec côte d'attachement différente.
Son utilisation modifie les valeurs de réglage de la clé dynamométrique.
Voir conseils p.120.



Embout rectangulaire à œil déporté 9x12 mm métriques

DECO-...

ISO 3315

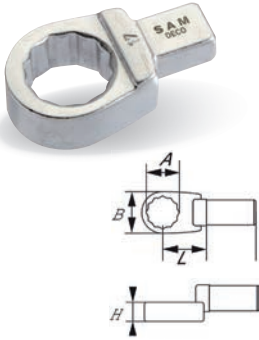

Réf.	A mm	B mm	H mm	L mm	Poids kg	Garantie
DECO-7	7	13	8	17,5	0,037	Ⓢ
DECO-8	8	14,2	8	17,5	0,040	Ⓢ
DECO-10	10	17,2	9	17,5	0,044	Ⓢ
DECO-11	11	18,5	9	17,5	0,041	Ⓢ
DECO-12	12	20	12	17,5	0,049	Ⓢ
DECO-13	13	21,5	12	17,5	0,056	Ⓢ

Réf.	A mm	B mm	H mm	L mm	Poids kg	Garantie
DECO-14	14	23	12	17,5	0,052	Ⓢ
DECO-15	15	24,2	12	17,5	0,052	Ⓢ
DECO-16	16	25,7	13	17,5	0,054	Ⓢ
DECO-17	17	27,2	13	17,5	0,059	Ⓢ
DECO-18	18	28,5	13	17,5	0,056	Ⓢ
DECO-19	19	30,3	13	17,5	0,065	Ⓢ

SERRAGE
CONTRÔLÉ

Embout rectangulaire à œil déporté 14x18 mm métriques

DEC-...

ISO 3315

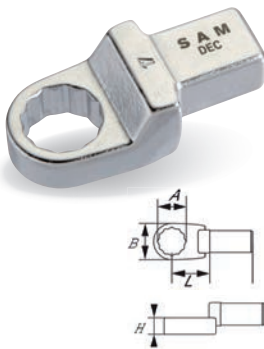

Réf.	A mm	B mm	H mm	L mm	Poids kg	Garantie
DEC-13	13	21,5	11	25	0,127	Ⓢ
DEC-14	14	23	11	25	0,123	Ⓢ
DEC-15	15	24,2	11	25	0,128	Ⓢ
DEC-16	16	25,7	12	25	0,133	Ⓢ
DEC-17	17	27,2	12	25	0,134	Ⓢ
DEC-18	18	28,5	12	25	0,134	Ⓢ

Réf.	A mm	B mm	H mm	L mm	Poids kg	Garantie
DEC-19	19	30,5	12	25	0,138	Ⓢ
DEC-21	21	33	15	25	0,144	Ⓢ
DEC-24	24	37,5	15	25	0,153	Ⓢ
DEC-27	27	41,5	17	25	0,162	Ⓢ
DEC-30	30	45	19	25	0,182	Ⓢ
DEC-32	32	47,5	19	25	0,181	Ⓢ

Embout crowfoot 3/8" à fourche métriques

JCF-...

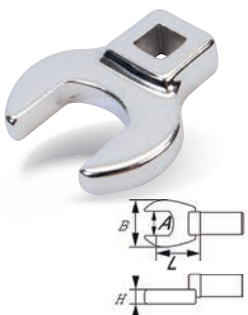

Réf.	A mm	B mm	H mm	L mm	Poids kg	Garantie
⊛ JCF-10	10	22,3	4,2	10	0,025	Ⓢ
⊛ JCF-11	11	24,3	4,4	11	0,028	Ⓢ
⊛ JCF-12	12	27,1	6,1	11	0,034	Ⓢ
⊛ JCF-13	13	27,1	6,1	11	0,032	Ⓢ
⊛ JCF-14	14	31	6,1	11	0,036	Ⓢ

Réf.	A mm	B mm	H mm	L mm	Poids kg	Garantie
⊛ JCF-15	15	33,6	7,2	13	0,044	Ⓢ
⊛ JCF-16	16	33,6	7,2	13	0,044	Ⓢ
⊛ JCF-17	17	36,4	7,3	17	0,050	Ⓢ
⊛ JCF-18	18	36,4	7,3	17	0,051	Ⓢ
⊛ JCF-19	19	40,5	8	17	0,063	Ⓢ

Embout crowfoot 3/8" à fourche en pouces

JCF-...

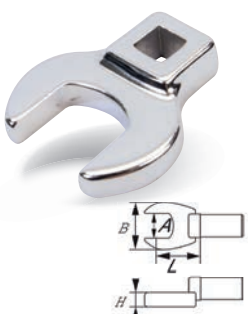

Réf.	A mm	B mm	H mm	L mm	Poids kg	Garantie
⊛ JCF-3/8	3/8"	22,3	4,3	11	0,025	Ⓢ
⊛ JCF-7/16	7/16"	24,3	4	11	0,025	Ⓢ
⊛ JCF-1/2	1/2"	27,1	6,1	12	0,031	Ⓢ
⊛ JCF-9/16	9/16"	30,5	6,1	12	0,035	Ⓢ
⊛ JCF-5/8	5/8"	33,6	7,2	12	0,044	Ⓢ
⊛ JCF-11/16	11/16"	36,4	7,3	15	0,048	Ⓢ

Réf.	A mm	B mm	H mm	L mm	Poids kg	Garantie
⊛ JCF-3/4	3/4"	40,5	7,4	16	0,056	Ⓢ
⊛ JCF-13/16	13/16"	45,4	8,1	19	0,081	Ⓢ
⊛ JCF-7/8	7/8"	47	7,5	20	0,078	Ⓢ
⊛ JCF-15/16	15/16"	49	8,6	20	0,092	Ⓢ
⊛ JCF-1"	1"	51	9	21	0,102	Ⓢ

Embout rectangulaire avec carré réversible 9x12 mm

DCO-...

NF ISO 1174-1

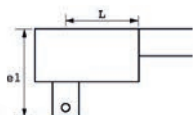

Référence	Attache-ment	Carré	L mm	E1 mm	Poids kg	Garantie
DCO-R	9X12 mm	1/4"	17,5	19	0,071	Ⓢ
DCO-J	9X12 mm	3/8"	17,5	26	0,076	Ⓢ
DCO-S	9X12 mm	1/2"	17,5	30	0,082	Ⓢ

SERRAGE
CONTROLÉ

Embout rectangulaire avec carré fixe 14x18 mm

DC-...

NF ISO 1174-1

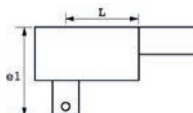

Référence	Attache-ment	Carré	L mm	E1 mm	Poids kg	Garantie
DC-S	14X18 mm	1/2"	25	35	0,203	Ⓢ
* DC-C	14X18 mm	3/4"	70	52	0,396	Ⓢ

Embout ronds double-carrés 12 mm

DC-0-...

NF ISO 1174-1

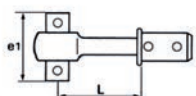

Référence	Attache-ment	Carré	L mm	E1 mm	Poids kg	Garantie
* DC-0-1/4	12 mm	1/4"	23	31	0,040	Ⓢ
* DC-0-3/8	12 mm	3/8"	20	36	0,070	Ⓢ

Embout ronds double-carrés 19 mm

DC-2-...

NF ISO 1174-1

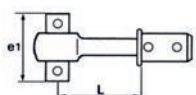

Référence	Attache-ment	Carré	L mm	E1 mm	Poids kg	Garantie
* DC-2-3/8	19 mm	3/8"	31	46	0,180	Ⓢ
DC-2-1/2	19 mm	1/2"	35	46	0,200	Ⓢ
DC-2-3/4	19 mm	3/4"	35	51	0,350	Ⓢ

Embout ronds double-carrés 30 mm

DC-5-...

NF ISO 1174-1

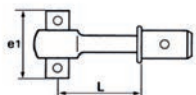

Référence	Attache-ment	Carré	L mm	E1 mm	Poids kg	Garantie
DC-5-3/4	30 mm	3/4"	83	62	0,800	Ⓢ
DC-5-1"	30 mm	1"	83	72	0,960	Ⓢ

* Embout avec côte d'attachement différente.
Son utilisation modifie les valeurs de réglage de la clé dynamométrique.
Voir conseils p.120.



Embouts rectangulaires cliquets réversibles 9x12 mm

DTCO-...

NF ISO 3315

NF ISO 1174-1



Équipé du système PUSH permettant le maintien des douilles et des accessoires au carré du cliquet.

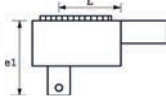

Référence	Attache-ment	Carré	L mm	E1 mm	Poids kg	Garantie
DTCO-R	9X12 mm	1/4"	17,5	21	0,062	6
DTCO-J	9X12 mm	3/8"	17,5	35	0,136	6
⊕ DTCO-S	9X12 mm	1/2"	25	40	0,147	6

Embouts rectangulaires cliquets réversibles 14x18 mm

DTC-...

NF ISO 3315

NF ISO 1174-1



DTC-S-350
DTC-C

Équipé du système PUSH permettant le maintien des douilles et des accessoires au carré du cliquet, couple limité à 200 Nm.

La version DTC-S-350 est une version du cliquet 1/2" résistant aux forts couples allant jusqu'à 350 Nm (sans système PUSH).

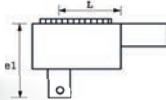

DTC-S

Référence	Attache-ment	Carré	L mm	E1 mm	Poids kg	Garantie
DTC-S	14X18 mm	1/2"	25	42	0,302	6
DTC-S-350	14X18 mm	1/2"	25	42	0,302	6
⊕ DTC-C	14X18 mm	3/4"	45	54	0,467	6

Embouts ronds cliquets réversibles 12 mm

TC-0-...

NF ISO 3315

NF ISO 1174-1

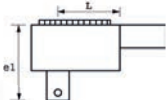

Référence	Attache-ment	Carré	L mm	E1 mm	Poids kg	Garantie
TC-0-1/4	12 mm	1/4"	25	36	0,060	6
TC-0-3/8	12 mm	3/8"	25	36	0,070	6

Embouts ronds cliquets réversibles 19 mm

TC2-... / TC-2-...

NF ISO 3315

NF ISO 1174-1

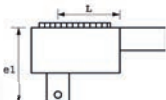

Référence	Attache-ment	Carré	L mm	E1 mm	Poids kg	Garantie
TC2-3/8	19 mm	3/8"	35	39	0,350	6
TC-2-1/2	19 mm	1/2"	35	56	0,380	6
⊕ TC-2-3/4	19 mm	3/4"	40	56	0,430	6

Embouts ronds cliquets réversibles 30 mm

C-150 / M-150

NF ISO 3315

NF ISO 1174-1

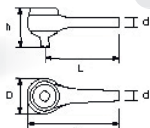

Référence	Attache-ment	Carré	L mm	I mm	h mm	D mm	d mm	Poids kg	Garantie
C-150	30 mm	3/4"	89,5	135	74	63	30	1,400	6
M-150	30 mm	1"	89,5	135	74	63	30	1,560	6

Les cliquets SAM disposent du système à inversion centrale robuste et facile à utiliser.

Toutes les productions sont contrôlées afin de répondre aux normes en vigueur NF ISO 1174-1 et NF ISO 3315.

Valeurs de couple maximales admissibles par carré (plein) :

1/4" > 30 Nm
3/8" > 135 Nm
1/2" > 350 Nm

3/4" > 1 000 Nm
1" > 1 000 Nm

Plateaux de douilles 1/2" avec rallonge pour clés dynamométriques

DMS-...

Jeux de douilles d'entraînement 1/2" avec une rallonge S-210 (170 mm).
S'utilisent avec embout cliquet ou double carré.
Les plateaux s'adaptent dans les coffrets des clés DYNALIGHT FORCE.



NF ISO 1174-1

SERRAGE
CONTRÔLE

Référence	Composition	Poids Kg	Garantie
DMS-1	8 - 10 - 11 - 12 - 13 - 14 - 16 - 17 - 18 mm + S-210	0,725	6
DMS-2	16 - 17 - 18 - 19 - 22 - 24 - 27 - 30 mm + S-210	0,977	6

Adaptateur pour clés dynamométriques avec embouts ronds 19/12 mm

DP-230

19 mm > 12 mm

Permet d'utiliser des embouts de diamètre 12 mm sur les clés dynamométriques SAM avec attachement de diamètre 19 mm.

Poids : 0,045 Kg



NF ISO 1174-1

Référence	Garantie
DP-230	6

Contrôleurs de serrage angulaire

1-S...

Permet d'effectuer un serrage à l'angle après un pré-serrage au couple (selon préconisation du constructeur).

Encombrement réduit.

Remise à zéro facile.

Partie flexible pour faciliter la mise en place avec un attachement à pince ou aimanté.

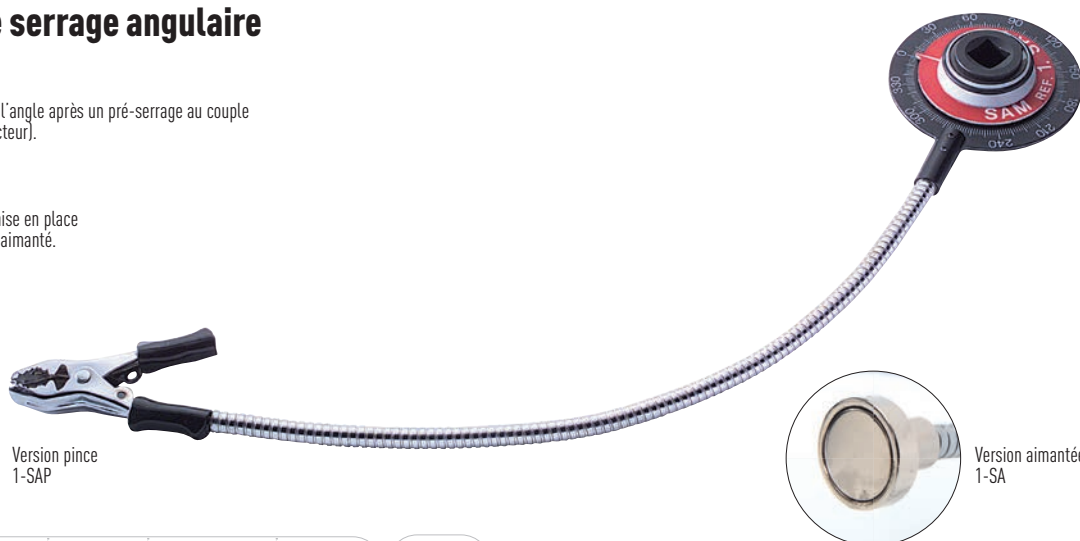

Version pince
1-SAP

Version aimantée
1-SA

Référence	Résolution °	Carré "	Attachement	Poids Kg	Garantie
1-SA	2	1/2"	AIMANTÉ	0,300	6
1-SAP	2	1/2"	PINCE	0,300	6

*** Embout avec côte d'attachement différente.
Son utilisation modifie les valeurs de réglage de la clé dynamométrique.
Voir conseils p.120.**



À partir de leur première utilisation et après 1 an ou 5000 cycles, les clés dynamométriques doivent être contrôlées et ajustées au besoin. De la même manière, les clés monocouples peuvent être réglées pour ajuster leur couple de serrage en fonction de l'application souhaitée.

KIT DE RÉGLAGE POUR CLÉS DYNAMOMÉTRIQUES DYNATECH ET CLÉS MONOCOUPLES DÉBRAYABLES

BÉNÉFICES

Le kit de réglage spécial clés DYNATECH et monocouples débrayables vous permet d'ajuster vos clés dynamométriques avec facilité, rapidité et en toute autonomie.

DYT-KIT1

Kit de réglage comprenant tous les outils nécessaires au démontage, réglage et remontage des clés dynamométriques de la gamme DYNATECH (réglables ou monocouples) et des clés monocouples débrayables de type MC-...-RC (cf p. 128, 134 et 135).

Attention : il est impératif d'étalonner votre clé avec un banc de contrôle après l'avoir ajustée.

TOUS LES OUTILS NÉCESSAIRES □
au démontage, réglage et montage des clés dynamométriques.

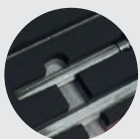

REPÉRAGE RAPIDE □
des outils manquants grâce à la mousse bicolore.



SERRAGE
CONTRÔLÉ

CARACTÉRISTIQUES

Coffret comprenant :

- > Douille traversante spéciale de 8 mm
- > Douille traversante spéciale de 10 mm
- > Douille traversante spéciale de 13 mm
- > Douille traversante spéciale de 14 mm
- > Douille traversante spéciale pour écrou monocouple débrayable

- > Cliquet pour douille traversante 1/2"
- > Marteau de 30x30 mm
- > 7-E3A : chasse goupille
- > 7-E4A : chasse goupille
- > Tournevis spécial pour DYNATECH

Référence

DYT-KIT1

Garantie

6



“ Un serrage mal effectué à cause d’une clé dynamométrique dérégulée peut vous causer un arrêt de production. Avant chaque utilisation, vous pouvez contrôler vos clés dynamométriques grâce aux couplemètres afin de vous assurer de leur bon réglage, vous garantissant une productivité sans faille. ”

LES DYNATEST

BÉNÉFICES

Vous avez besoin de vérifier votre clé dynamométrique avant son utilisation.
 → Les couplemètres et bancs de contrôle vous permettent de vous assurer du bon réglage de vos clés.

CONSEILS D'UTILISATION

TEMPÉRATURE DE FONCTIONNEMENT
 +5°C / +42°C

PROTECTION CONTRE LES PROJECTIONS DE FLUIDE



LOGICIEL SAM CMU
 Exploitation des données avec le logiciel SAM CMU (fourni).

PRÉCISION GARANTIE □
 à +/- 1% entre 5 et 100% de la valeur nominale.



RÉSOLUTION DE 0,01 Nm □
 pour une mesure inférieure à 100 Nm et 0,10 Nm au-delà.

□ **MODE DE MESURE**
 crête et suiveur pour la version CMU.



□ **POLYVALENT**
 grâce à son fonctionnement en sens horaire ou antihoraire.

VERSION CMU



UNIVERSEL ET CONFORTABLE

Plusieurs unités de mesure : Nm, Ft.lb, Kg.cm, In.lb.
 Avertisseurs sonore (buzzer) et visuel (LED de couleur : jaune 90%, vert 100% et rouge 110%).
 Grand écran avec affichage digital pour une lecture parfaite des données.

TRAÇABILITÉ

Connectique : USB
 Câble USB fourni.



Mémoire : 999 valeurs en mode crête.



CARACTÉRISTIQUES

- > Logiciel SAM CMU sur clé USB et câble USB fournis pour la version CMU.
- > Livré avec douille, adaptateur secteur et visserie de fixation.
- > Les modèles 70 et 400 Nm sont monoblocs.
- > Unités de réglage : N.m, Ft.lb, Kg.cm, In.lb.
- > Couplemètre simple d'utilisation sans réglages superflus pour éviter les erreurs de manipulation.
- > Idéal pour vérifier votre clé avant son utilisation.

PRÉCISION :

- > Précision + ou - 1% de la valeur mesurée garantie entre 5% et 100% de la valeur nominale.

- > La norme NF ISO 6789-1 définit le processus d'étalonnage des outils dynamométriques. Elle précise les points (20, 60 et 100 % de la valeur nominale de l'outil), le nombre de mesures par point (5).
- > Le modèle CMU est équipé de 5 gammes de contrôle programmables, ce qui vous permet de respecter ce processus.



Couplèmètres électroniques à mémoire pour laboratoire

CMU-...



Traçabilité assurée grâce à la mémorisation de 999 valeurs en mode crête.

Modes de mesure : crête et suiveur.

Avertisseurs par LED et sonore à 90, 100 et 110% de la valeur réglée.

Sortie USB sur le côté de l'afficheur pour transférer les contrôles réalisés sur un ordinateur.

5 gammes de contrôle programmables en rapport avec le mode de contrôle défini dans la norme NF EN ISO 6789-1.



SERRAGE
CONTRÔLÉ



	Référence	Capacité Nm	Entraînement	Poids kg	Garantie
13,5	CMU-70	13,5-70	6 pans de 10 mm	5,300	SAT
25	CMU-400	20-400	6 pans de 22 mm	5,800	SAT
200	CMU-1000	50-1000	6 pans de 36 mm	7,600	SAT
1000					

Couplèmètres électroniques pour atelier

CM-...

Mode de mesure : crête.

Avertisseurs par LED et sonore à 100 % de la valeur réglée.



	Référence	Capacité Nm	Entraînement	Poids kg	Garantie
13,5	CM-70	13,5-70	6 pans de 10 mm	5,300	SAT
25	CM-400	20-400	6 pans de 22 mm	5,800	SAT
200	CM-1000	50-1000	6 pans de 32 mm	7,600	SAT
1000					

COUPLÈMÈTRE MANUEL 1 000 NM

BÉNÉFICES

- Économie : supprimez le coût des contrôles extérieurs en réalisant vous-même l'étalonnage de vos clés dynamométriques.
- Polyvalence : capacité d'étalonnage de toutes vos clés jusqu'à 1 000 Nm.
- Productivité : améliorez le taux de disponibilité de vos outils.

VOTRE SOLUTION DE CONTRÔLE MANUEL COMPLÈTE :



1

BANC DE CONTRÔLE MANUEL



2

COUPLÈMÈTRE ÉLECTRONIQUE



3

CHOISISSEZ LES CAPTEURS DE COUPLE correspondants à vos besoins en fonction de leur plage de couple





1

Banc de contrôle dynamométrique manuel 1 000 Nm

BC-5N

UTILISATION AVEC COUPLÈMÈTRES DYB ET CAPTEURS DYC-...N.

Peut aussi être utilisé avec couplemètre type CMU-...

Contrôle de 95% des clés dynamométriques du marché et jusqu'à 1 000 Nm grâce à un profilé aluminium résistant et un mécanisme d'approche rapide retravaillé.

Simplicité d'utilisation et changement rapide grâce au plateau rotatif permettant de préinstaller plusieurs capteurs à la fois.

Le banc est équipé d'une nouvelle vis de réglage avec un pas plus fin apportant une meilleure précision et une vitesse constante d'exécution lors de l'approche du déclenchement de la clé dynamométrique.

Les matériaux et la finition générale du banc évoluent pour pérenniser vos investissements.

Caractéristiques :

- Livré avec 4 pattes de fixation permettant une installation propre et solide sur votre plan de travail.
- Profondeur : 560 mm
- Longueur : 1 510 mm
- Hauteur : 260 mm
- Poids : 23,000 kg



Référence

Garantie

BC-5N

SAT

SERRAGE
CONTRÔLE

2

Couplemètre électronique pour banc de contrôle

DYB

À UTILISER AVEC LES CAPTEURS DE COUPLE DYC-...N.

Couplemètre électronique autonome pour contrôle périodique des clés dynamométriques.

Précision + ou - 1% de la valeur mesurée assurant l'exactitude de la valeur lue.

Visualisation des couples mesurés sur l'afficheur alphanumérique de 16 caractères.

Traçabilité de tous les serrages effectués via liaison PC grâce au logiciel SAM-DYN.

Mémorisation des couples mesurés jusqu'à 250 valeurs.

Couplemètre multilingue :

possibilité de changer la langue des menus en français / anglais.

Caractéristiques :

- Mémoire : 250 valeurs.
- Unités : N.m, Ft.lb, M.kg, In.lb.
- Modes de mesure crête et suiveur.
- Sorties : RS232 et analogique.
- Date et heure mémorisées.
- Autonomie de 55 h.
- Alimentation avec pile 9v (6LR61).
- Impédance : 2.000 ohms
- Sensibilité : 1,5 mV/V (pleine échelle)
- Bande passante : 10 Hz



Référence

Garantie

DYB

SAT

3

Capteurs de couple

DYC-...N

À UTILISER AVEC LE COUPLÈMÈTRE DYB

Capteur de couple de très haute précision destiné aux laboratoires de métrologie.

Compensation en température directement intégrée dans les jauges de mesure.

Les capteurs se montent sur les bancs de contrôle type BC-5N.

Caractéristiques :

- Impédance : 2 000 Ohm.
- Sensibilité : 1,5 mV/V (pleine échelle)
- Alimentation : 4 V DC



Référence	Capacité Nm	Entraînement carré femelle	Dimensions mm	Poids kg	Garantie
DYC-10N	1 à 10	1/4"	57x44x39	0,300	SAT
DYC-25N	2,5 à 25	1/4"	57x44x39	0,300	SAT
DYC-50N	5 à 50	3/8"	57x44x43	0,300	SAT
DYC-100N	10 à 100	3/8"	57x44x43	0,300	SAT
DYC-250N	25 à 250	1/2"	77x64x51	0,600	SAT
DYC-500N	50 à 500	3/4"	77x64x51	0,600	SAT
DYC-1000N	100 à 1000	3/4"	77x64x56	0,700	SAT

Composition mécanicien pour pose-dépose roues et disques VL

CP-7M

Référence

Garantie

CP-7M

SAT

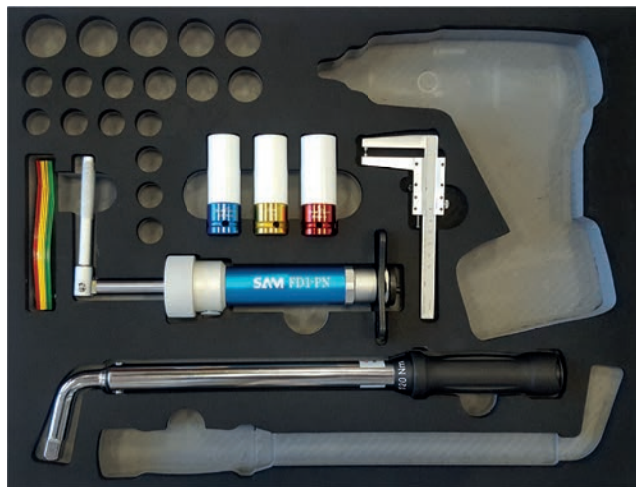

Composition idéale pour la pose et la dépose des roues VL. Ce kit vous permettra en plus de contrôler l'épaisseur des disques de frein et des plaquettes pour garantir le bon état du système de freinage. La mousse est prévue avec des emplacements spécifiques pour tous vos outils « spécial roue » déjà en votre possession comme clé à chocs pneumatique ou électrique, douilles à chocs ou classiques, clé monocouple supplémentaire à 140 Nm, etc. (non compris dans la composition).

Composition comprenant :

-  x1 Clé dynamométrique 1/2" pré-réglée 120 Nm
-  x3 Douilles chocs 17+19+21 anti-rayure
-  x1 Pied à coulisse pour disques de frein
-  x1 Jauge contrôle d'épaisseur de plaquettes de frein
-  x1 Repousse piston manuel droit pneumatique
-  x1 Mousse de rangement



SERRAGE
CONTROLE

Composition métrologie pour mesure de précision et traçage

CP-11M

Référence

Garantie

CP-11M

6

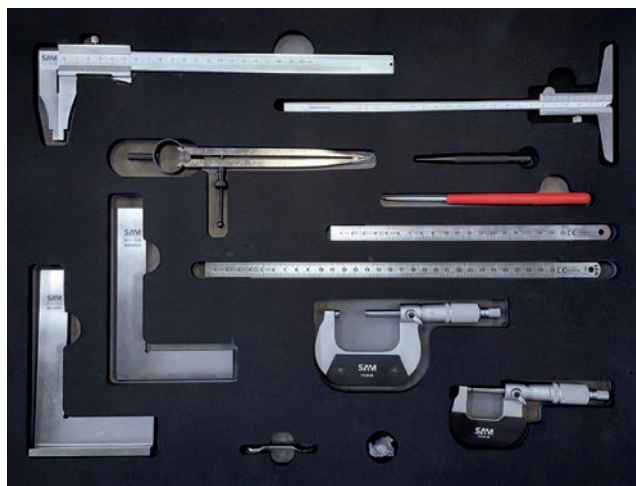

Composition de premier équipement pour les opérations liées à la mesure et au traçage de précision. Elle comprend les outils les plus couramment utilisés pour ces applications spécifiques. Le module en mousse permet un rangement optimum des outils et vous alerte visuellement d'un oubli grâce à son double fond d'une autre couleur.

Composition comprenant :

-  x1 Pied à coulisse 250 mm 1/50e
-  x2 Micromètres 0 à 25 mm 1/100e et 25 à 50 mm 1/100e
-  x1 Jauge de profondeur de 200 mm 1/50e
-  x1 Équerre de précision simple 150x100 mm classe 1
-  x1 Équerre de précision à chapeau 150x100 mm classe 1
-  x1 Compas à ressort à pointe d'ouverture max 150 mm
-  x1 Pointe à tracer carbure avec corps plastique
-  x1 Pointeau de 6 mm
-  x2 Réglets flexibles de 200 mm et de 300 mm



GARANTIES



LA GARANTIE « SAM OUTIL »

Garantie sans limitation de durée, sur les outils à main utilisés dans des conditions normales (voir paragraphe application). S'applique aux pièces défectueuses (déformation, rupture, etc...) ou présentant une usure prématurée (confirmée par l'expertise des services techniques de SAM Outillage).



LA GARANTIE « SAM APPAREIL ET MACHINE »

Garantie avec limitation de durée dans le temps, sur les outils techniques, appareils et machines utilisés dans des conditions normales (voir paragraphe application). Les produits avec le logo SAT sont garantis 1 an. Les produits avec le logo SAT M5 sont garantis 5 ans. Au-delà de cette durée, les réparations et remplacements sont soumis à l'acceptation du client et font l'objet d'un :
 - « Forfait Echange Minute » pour un produit similaire reconditionné,
 - ou d'un devis pour réparation.
 A titre d'exemple, cela concerne notamment :
 les appareils électriques, électroportatifs, électroniques, pneumatiques, hydrauliques, outils de métrologie, outils dynamométriques...



LA GARANTIE « SAM CONSOMMABLE »

SAM Outillage conçoit, sélectionne et commercialise des produits consommables de qualité pour un usage professionnel. Les produits de cette catégorie se détériorent ou s'endommagent du fait de leur utilisation (phénomène d'usure normale), ils ne sont donc pas échangés. À titre d'exemple, cela concerne notamment :
 - les outils de coupe ou d'enlèvement de matière (outils réaffûttables [forêts, lames de scie ou de couteaux,...], les outils d'abrasions [meules, disques de ponçage, d'ébarbage ou de tronçonnage,...], limes, râpes,...)
 - les embouts de vissage,
 - les textiles...



LA F.A.Q. DE LA DYNAMOMÉTRIE

Quelles garanties pour mes outils dynamométriques ?

→ Toutes nos références sont soumises à une garantie. Nous vous conseillons de consulter chaque référence au travers de ce catalogue afin de retrouver la garantie associée, ainsi que le récapitulatif de nos garanties page 3.

À quoi sert un certificat d'étalonnage ?

→ Le certificat d'étalonnage SAM vous garantit que votre outil a bien été contrôlé conformément à la norme ISO 6789-1. Il vous prouve que votre outil dynamométrique est bien calibré et qu'il est donc opérationnel.

Les outils dynamométriques sont-ils aussi précis en bas couple qu'en haut couple ?

→ Les pourcentages de précision annoncés dans le catalogue sont valables pour l'ensemble des plages de couple de chaque clé.

Qu'est-ce qu'un couple de serrage ?

→ Un couple de serrage (Cs) correspond à la Force (F) appliquée au bout d'un bras de levier (d) : $Cs = F \times d$. L'unité internationale est le Nm (Newton mètre), il peut aussi s'exprimer en Ft.lb (foot-pound).

Comment stocker mes outils dynamométriques ?

- Un outil dynamométrique doit être stocké dans sa boîte d'origine, à l'abri des intempéries, des fortes variations de température et d'humidité.
- Un outil dynamométrique mécanique réglable doit être réglé au minimum de sa graduation lors de son stockage.
- Concernant les outils dynamométriques électroniques, il est préférable d'enlever les piles de fonctionnement pour un stockage à moyen/long terme.

Par qui faire réaliser l'entretien de mes outils dynamométriques (étalonnage) ?

- L'entretien et l'étalonnage de vos outils dynamométriques SAM peuvent entièrement être assurés par notre laboratoire de métrologie (cf p.121).
- Si vous disposez d'un service de métrologie, vous pouvez également vous équiper d'un banc de contrôle automatique ou manuel afin de réaliser vous-même vos propres contrôles (cf 154).

Comment être sûr que mes outils dynamométriques sont toujours conformes à la norme ?

→ Conformément à la norme ISO 6789-1, les outils dynamométriques doivent être étalonnés tous les ans ou tous les 5000 cycles après leur première mise en fonctionnement par l'utilisateur. En cas de doute, ne pas hésiter à nous renvoyer vos outils pour réaliser un contrôle et vous remettre un nouveau certificat d'étalonnage.

Que faire après une période de stockage de mon outil dynamométrique ?

- Après une période de stockage de votre outil dynamométrique, s'il a été mis en service il y a plus d'un an, réalisez un nouveau certificat d'étalonnage.
- Si votre outil est toujours dans sa première année d'utilisation, réglez-le au maximum de sa capacité et faites-le déclencher au minimum 5 fois d'affilée pour remettre en condition le mécanisme.

Puis-je réaliser des desserrages avec un outil dynamométrique ?

→ Les outils dynamométriques sont des outils de serrage au couple mais pas de desserrage. Quelques outils peuvent toutefois fonctionner en « mode desserrage » dans le but de réaliser des serrages sur des vis à pas inversé (sens anti-horaire).

Quel outil pour quelle utilisation ?

→ Notre large gamme d'outils dynamométriques permet de couvrir tous les besoins de nos clients. Afin d'identifier rapidement les outils correspondant à votre famille de métiers, nous vous conseillons de porter attention aux pictogrammes présents à chaque famille de produits ou de consulter notre guide d'utilisation page 114/115.

Comment être sûr d'avoir serré au bon couple ?

5 cas peuvent se présenter en fonction de l'outil que vous utilisez :

- Outils mécaniques à déclenchement : une fois le couple réglé atteint, une cassure mécanique ainsi qu'un bruit de cassure vont se déclencher simultanément. Ceci indique que vous êtes arrivé au bon couple, il faut alors immédiatement arrêter tout effort sur la clé.
- Outils mécaniques débrayables : une fois arrivé au couple réglé, l'outil va automatiquement débrayer autour de son carré d'entraînement. Le couple souhaité est atteint.
- Outils électroniques : une fois arrivé au couple réglé, l'outil va émettre un son ainsi qu'éclairer une ou plusieurs LED indiquant le pourcentage de couple atteint. Se reporter à leur notice d'utilisation respective pour connaître la signification des couleurs des LED.
- Outils mécaniques à lecture directe : vous devez suivre en temps réel l'évolution du couple de serrage appliqué grâce à une aiguille suiveuse. Vous pouvez contrôler le couple réalisé grâce à la deuxième aiguille suiveuse.
- Outil mécatronique à cassure : la clé DYNASAM 4.0 est le meilleur outil pour s'assurer que le serrage soit bien réalisé. Une fois arrivé au couple réglé, l'électronique va piloter et déclencher la cassure de la tête de la clé. Cette cassure grand angle avec amortissement compense les différents gestes opérateur et assure un serrage de haute précision.

Comment régler mon outil dynamométrique monocouple ?

- Lors de la commande de votre outil dynamométrique monocouple, veuillez indiquer à notre service client le couple de réglage que vous souhaitez utiliser avec cet outil. Nous réaliserons alors le réglage de votre clé et établirons un certificat d'étalonnage au couple demandé.
- Si vous souhaitez modifier le couple de réglage de votre clé monocouple, renvoyez-nous votre clé et nous modifierons le couple de réglage chez SAM, avec un nouveau certificat d'étalonnage.
- Si vous disposez d'un banc de contrôle automatique ou manuel, vous pouvez réaliser vous-même le réglage de vos outils monocouples en vous équipant du kit de réglage DYT-KIT1 (cf p.151).

Que dois-je faire si je fais tomber ma clé ?

→ Un outil dynamométrique est un outil de précision qui nécessite une attention particulière afin de conserver ses caractéristiques techniques. Si vous faites tomber votre outil, vérifiez-le sur un banc de contrôle si vous en possédez un ou dans le cas contraire faites-le contrôler et étalonner par SAM.

Puis-je utiliser une rallonge sur ma clé dynamométrique ?

- Il ne faut pas utiliser de rallonge sur un outil dynamométrique au risque de fausser le couple réalisé (pour rappel $Cs = F \times d$) et de dégrader l'outil.
- Si vous souhaitez utiliser un embout hors norme, modifiant la longueur de la clé, veillez à corriger le couple réglé en fonction du coefficient correcteur (cf remarques p.118).

Pour toute autre demande, veuillez contacter
notre service client au +33 (0)4 77 92 1300

SATMINUTE

PRINCIPE DU FORFAIT ÉCHANGE MINUTE.

La période de garantie « SAM Appareil et Machine » de vos outils techniques utilisés dans des conditions normales est dépassée ?

Sans attendre la réception de votre outil technique (clé dynamométrique, outil de métrologie...), de votre appareil (électrique, électronique...) ou de votre machine (outil pneumatique, outil hydraulique...) pour expertise dans nos ateliers et la validation de notre devis de réparation par vos soins, nous vous proposons l'envoi immédiat d'un produit équivalent sur la base d'un coût forfaitaire indiqué par l'équipe du SAT*.

Dès validation de votre accord mail, un matériel similaire reconditionné* est préparé et vous est expédié.

3 BONNES RAISONS DE CHOISIR LE FORFAIT ÉCHANGE MINUTE.

- **Rapidité** : un outil, un appareil ou une machine de la même référence, ou équivalent, livré en 24 heures** sur le lieu de votre choix.
- **Facilité** : le retour du matériel défectueux est simplifié par SAM Outillage, vous réutilisez l'emballage du produit livré pour nous réexpédier le matériel défectueux***.
- **Sécurité** : les composants essentiels de l'outil, de l'appareil ou de la machine livré ont été révisés à titre préventif dans nos ateliers et vous bénéficiez d'une extension de garantie de 6 mois.

Besoin d'informations complémentaires sur le Forfait Echange Minute ?

Nos équipes du Service Assistance Technique sont joignables au :



+33 (0)4 77 92 13 00 OU SATMINUTE@SAM.EU

pour vous :

- indiquer les modalités pratiques de nos prestations de services SAM,
- conseiller sur vos choix,
- proposer l'emploi de consommables appropriés (huile, filtre,...).

SERRAGE
CONTROLE



* Après acceptation de votre part des clauses de l'Échange Minute envoyées par e-mail.
 ** Sous 24 heures sur 95% du territoire métropolitain.
 ***Selon les instructions communiquées dans le colis de livraison.

DES PRODUITS COMPLÉMENTAIRES

RECOMMANDÉS ET APPRÉCIÉS DES MÉTROLOGUES



Les clés ORV disposent d'un dispositif de desserrage spécialement développé par PTS rendant la fonction de serrage impossible pour l'utilisateur. Ceci permet d'éviter les opérations de serrage non maîtrisées tout en garantissant la fonction principale de desserrage : ORV pour Only Reverse.



1148M-ORV

1148-ORV

1163-ORV

Référence	Désignation	Couple Max dévissage (Nm)	Garantie
1148M-ORV	Mini clé à chocs ORV 1/2"	500	SAT
1148-ORV	Clé à chocs ORV 1/2"	1100	SAT
1163-ORV	Clé à chocs ORV 3/4"	1300	SAT



DOUILLES ET ACCESSOIRES

P.160



GUIDE DE CHOIX TECHNIQUE 1/4"

P.161



COFFRETS 1/4" RADIO'

P.163



DOUILLES 1/4" RADIO'

P.169



GUIDE DE CHOIX TECHNIQUE 3/8"

P.170



COFFRETS 3/8" JUNIOR

P.171



DOUILLES 3/8" JUNIOR

P.174



GUIDE DE CHOIX TECHNIQUE 1/2"

P.175



COFFRETS 1/2" STANDARD

P.178



DOUILLES 1/2" STANDARD

P.187



GUIDE DE CHOIX TECHNIQUE 3/4" ET 1"

P.188



COFFRETS 3/4" CAMION

P.189



DOUILLES 3/4" CAMION

P.191



COFFRETS 1" MAJOR

P.192



DOUILLES 1" MAJOR

P.193



DOUILLES IMPACT

GUIDE DE CHOIX TECHNIQUE



5 tailles de carré d'entraînement

1/4" RADIO
(6,35 mm)

3/8" JUNIOR
(9,53 mm)

1/2" STANDARD
(12,70 mm)

3/4" CAMION
(19,05 mm)

1" MAJOR
(25,40 mm)

CARRÉ D'ENTRAÎNEMENT

TYPE

RÉF.

PAGE

NB DE PANS

FINITION

DIMENSION DE VISSAGE (MM)

MAINTENANCE

NAUTIQUE

AUTOMOBILE

1/4" - 6,35 mm

Standards			Traver- santes	Longues	Chocs standards
R-...	RA-...	RE-...	RHS-...	RHL-...	NR-...
p.163	p.163	p.163	p.168	p.164	p.193

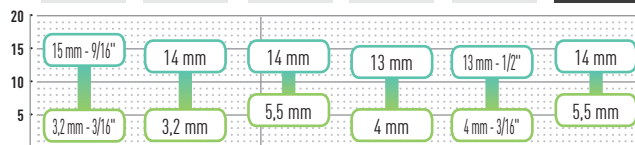

2 types d'empreintes



HEXAGONALE DITE « 6 PANS »

Le serrage avec 6 pans est rapide et efficace, les surfaces en contact étant plus importantes. Si l'angle de reprise est plus grand qu'avec 12 pans, l'utilisation d'un cliquet le compense largement.



BI-HEXAGONALE DITE « 12 PANS »

L'angle de reprise deux fois plus court est appréciable pour une utilisation sans cliquet (ex : poignée coulissante). Le 12 pans permet de prendre plus facilement un écrou abîmé.

Parce que chez SAM « le choix est une priorité », nous avons développé différentes finitions permettant de satisfaire vos besoins.

Sans altérer la technicité ni la solidité du produit, nous proposons 2 versions vous permettant de travailler dans les meilleures conditions et vous satisfaire à l'usage.

Une brillante, plus design et une satinée plus discrète au quotidien.





INGÉNIOSITÉ :

Intégration d'une lampe à LED (batterie rechargeable + chargeur). Portée 10 m.

Coffret de douilles et accessoires - POCKET LIGHT 1/4"

73-R39

GARANTIE

Coffret compact avec système d'éclairage intégré par LED.
Dimensions hors tout du coffret : 148 x 89,5 x 46,7 mm.
Livré avec chargeur pour lampe à LED et porte ceinture.
Finition chromée polie brillante. Fermeture par bouton métallique.

Composition du coffret :

X11	R-...	5 5,5 6 7 8 9 10 11 12 13 14 mm
X1	R-150B	
X1	R-240	
X2	R-21...	R-210 R-211
X1	R-120	
X1	RD-1	
X1	R-225	

X3	E-112-F...	4,5 6,5 8 mm
X3	E-112-PH...	N° 1 N°2 N° 3
X3	E-112-PZ...	N° 1 N°2 N° 3
X5	E-112-H...	3 4 5 6 7 mm
X7	E-112-R...	10 15 20 25 27 30 40

NORMES

- DIN 3122
- DIN 3123
- NF ISO 1174-1
- NF ISO 1711-1
- NF ISO 2725-1
- NF ISO 3315
- NF ISO 3316



COMPACT : Transport facile dans une poche ou dans une boîte à outils. Dimensions du coffret : 148 x 89,5 x 46,7 mm.



DOUILLES ET ACCESSOIRES

Coffret 1/4" de 33 outils en mm

73-R33

GARANTIE

Coffret bi-matière 651-C5 : 295 x 80 x 47 mm. Mousse 651-M51.
Finition chromée polie brillante. Poids : 1,38 kg.

Composition du coffret :

X10	R-...	5,5 6 7 8 9 10 11 12 13 14 mm
X1	R-150B	
X2	R-21...	R-210 R-215
X1	R-120	
X1	R-225	
X1	R-240	
X1	RD-1	

X4	E-111-H...	E-111-H3 E-111-H4 E-111-H5 E-111-H6
X3	E-111-PH...	E-111-PH1 E-111-PH2 E-111-PH3
X4	E-111-F...	E-111-F4 E-111-F5,5 E-111-F6,5 E-111-F8
X5	E-111-T...	E-111-T15 E-111-T20 E-111-T25 E-111-T30 E-111-T40

NORMES

- NF ISO 1174-1
- NF ISO 1711-1
- NF ISO 2725-1
- NF ISO 3315
- NF ISO 3316



Coffret 1/4" de 19 outils en mm

73-R19A

GARANTIE

Coffret bi-matière 651-C5 : 295 x 80 x 47 mm. Mousse 651-M54. Finition chromée polie brillante. Poids : 960 g.

Composition du coffret :

X13	R-...	3,2 4 5 5,5 6 7 8 9 10 11 12 13 14
X1	R-150B	
X2	R-21...	R-210 R-215

X1	R-120	
X1	R-225	
X1	R-240	

NORMES

- NF ISO 1174-1
- NF ISO 1711-1
- NF ISO 2725-1
- NF ISO 3315
- NF ISO 3316



Coffret de douilles tous profils carré 1/4" - 17 outils

73-CRDH-18

GARANTIE

Coffret bi-matière de 17 outils comprenant des douilles à profil multi-écrous, permettant de serrer et desserrer la majorité d'écrous neufs ou usagés, à profils variés (6 pans, 12 pans, métrique, pouce, Torx®, Ribes®, écrous usés...).

1 DOUILLE = 6 EMPREINTES



POLYVALENCE :

S'adapte à tous les écrous universels : en mm, en pouces, Torx®, Ribes®, neufs, usés, de formes différentes...



CONFORT :

Remplace un grand nombre d'outils : allège la caisse à outils grâce à son profil multi-empreintes.

	TYPE	DOUILLES	NB DE PANS	CLIQUET	RALLONGE	POIGNÉE COULIS-SANTE	CARDAN	PORTE EMBOUT	EMBOUS
COFFRETS									
73-RL33 GARANTIE		R... 3,5-4-5-5,5-6-7-8-9-10-11-12-13-14 mm RHL... 4-5-5,5-6-7-8-9-10-11-12-13 mm		R-150B	R-210 R-215 R-225 R-220	R-120	R-240	-	-
73-RPM30 GARANTIE		R... 3/16 - 7/32 - 1/4 - 9/32 - 5/16 - 11/32 - 3/8 - 13/32 - 7/16 - 1/2 - 9/16 R... 3,2 4-5-5,5-6-7-8-9-10-11-12-13-14 mm		R-150B	R-210 R-215 R-225 R-220	R-120	R-240	-	-
73-R26A GARANTIE		R... 5,5-6-7-8-9-10-11-12-13-14 mm		R-150B	R-210 R-215 R-225	R-120	R-240	RD-1	
73-RE26 GARANTIE		RE... 5,5-6-7-8-9-10-11-12-13-14 mm		R-150B	R-210 R-215 R-225	R-120	R-240	RD-1	
73-RA26 GARANTIE		RA... 5-5,5-6-7-8-9-10-11-12-13-14 mm		R-151B	RA-210 RA-215 RA-120 R-225	RA-120	RA-240	RD-1	
73-RC39 GARANTIE		R... 5-5,5-6-7-8-9-10-11-12-13-14 mm		R-157B	R-210 R-211	R-120	R-240	RD-1	
73-R17 GARANTIE		R... 4-5-5,5-6-7-8-9-10-11-12-13-14 mm		R-150B	R-210 R-215 R-225	-	R-240	-	-

DOUILLES ET ACCESSOIRES

Coffret de douilles et accessoires 1/4" 45 outils

73-R45

GARANTIE

Coffret de 45 douilles et accessoires 1/4".
Rangement facile dans les cases supérieures des caisses à outils SAM.
Dimensions du coffret : 295 x 80 x 48 mm.

Composition du coffret :

	X13	R... 3,2 4 5 5,5 6 7 8 9 10 11 12 13 14 mm		X7	E-111-T... N°10 N°15 N°20 N°25 N°27 N°30 N°40
	X1	R-150B		X4	E-111-F... 4,5 5,5 6,5 8
	X1	R-225		X3	E-111-PH... N°1 N°2 N°3
	X1	R-240		X3	E-111-PZ... N°1 N°2 N°3
	X3	R-21... R-210 R-211 R-215		X1	RD-1
	X7	E-111-H... N°2 N°3 N°4 N°5 N°6 N°7 N°8		X1	R-120





Douilles 1/4" courtes 6 pans en mm

R-...

GARANTIE

Forgées en acier au chrome-vanadium. Surface drive SAM.
Maintien de la douille sur les accessoires 1/4" par bille.

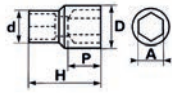

Finition brillante	Finition satinée	A mm	D mm	d mm	H mm	P mm	Poids g
R-3,2	RA-3,2	3,2	5,8	12	25	2,5	9
R-3,5	-	3,5	5,8	12	25	2,5	9
R-4	RA-4	4	6,8	12	25	3	9
R-4,5	RA-4,5	4,5	8,1	12	25	4	9,5
R-5	RA-5	5	8,1	12	25	4	10
R-5,5	RA-5,5	5,5	8,7	12	25	4,5	10
R-6	RA-6	6	9,3	12	25	5	10
R-7	RA-7	7	10,8	12	25	5,5	12
R-8	RA-8	8	12	12	25	6	12
R-9	RA-9	9	13	12	25	6,5	14
R-10	RA-10	10	14,5	12	25	7	15
R-11	RA-11	11	15,8	14	25	8	18
R-12	RA-12	12	17	15	25	9	22
R-13	RA-13	13	18	15,5	25	10	25
R-14	RA-14	14	19,7	16	25	11	26
R-15	-	15	19,7	16	25	12	27

NORMES
DIN 3124
NF ISO 1174-1
NF ISO 1711-1
NF ISO 2725-1

Douilles 1/4" courtes 12 pans en mm

RE-...

GARANTIE

Forgées en acier au chrome-vanadium. Surface drive SAM.
Maintien de la douille sur les accessoires 1/4" par bille.
Présentation chromée polie brillante.

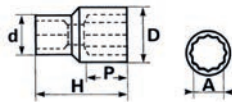

Réf.	A mm	D mm	d mm	H mm	P mm	Poids g
RE-5,5	5,5	8,7	12	25	4,5	10
RE-6	6	9,3	12	25	5	10
RE-7	7	10,8	12	25	5,5	12
RE-8	8	12	12	25	6	12
RE-9	9	13	12	25	6,5	14
RE-10	10	14,5	12	25	7	15
RE-11	11	15,8	14	25	8	18
RE-12	12	17	15	25	9	22
RE-13	13	18	15,5	25	10	25
RE-14	14	19,7	16	25	11	26

NORMES
DIN 3124
NF ISO 1174-1
NF ISO 1711-1
NF ISO 2725-1

Douilles 1/4" courtes 6 pans en pouce

R-...

GARANTIE

Forgées en acier au chrome-vanadium. Surface drive SAM.
Maintien de la douille sur les accessoires 1/4" par bille.
Présentation chromée polie brillante.

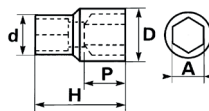

Réf.	A"	D mm	d mm	H mm	P mm	Poids g
R-3/16	3/16	8,1	12	25	4	10
R-7/32	7/32	8,7	12	25	4,5	10
R-1/4	1/4	9,3	12	25	5	10
R-9/32	9/32	10,8	12	25	5,5	12
R-5/16	5/16	12	12	25	6	12
R-11/32	11/32	13	12	25	6,5	14
R-3/8	3/8	14,5	12	25	7	15
R-13/32	13/32	15,8	14	25	8	18
R-7/16	7/16	17	15	25	9	22
R-1/2	1/2	18	15,5	25	10	25
R-9/16	9/16	19,7	16	25	11	26

NORMES
DIN 3124
NF ISO 1711-1
NF ISO 2725-1



Jeu de 13 douilles courtes 1/4" en mm sur rack de rangement

R-J13R

GARANTIE



Réf.	Nombre d'outils	Désignation
R-J13R	13	3,2 4 5,5 6 7 8 9 10 11 12 13 14 mm

VENDU EN RACK

DOUILLES ET ACCESSOIRES

CONSULTEZ ÉGALEMENT NOS DOUILLES IMPACT SPÉCIFIQUES POUR VOTRE CLÉ À CHOCS

> P. 193

Jeu de 11 douilles radio 1/4" 6 pans courtes en pouce sur rack de rangement

RP-J11R

GARANTIE



Réf.	Nombre d'outils	Désignation
RP-J11R	11	3/16 7/32 1/4 9/32 5/16 11/32 3/8 13/32 7/16 1/2 9/16

VENDU EN RACK



Douilles 1/4" longues 6 pans en mm

RHL-...
GARANTIE

Forgées en acier au chrome-vanadium. Surface drive SAM. Maintien de la douille sur les accessoires 1/4" par bille. Présentation chromée polie brillante.

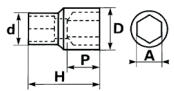

Réf.	A mm	D mm	d mm	H mm	P mm	Poids g
RHL-4	4	12	6,5	50	5	17
RHL-5	5	12	7,5	50	5	17
RHL-5,5	5,5	12	8,5	50	6	17
RHL-6	6	12	9,5	50	7	17
RHL-7	7	12	10,5	50	7	25
RHL-8	8	12	12	50	8	25
RHL-9	9	13	13	50	9	30
RHL-10	10	14	14	50	10	40
RHL-11	11	16	16	50	11	52
RHL-12	12	17,5	17,5	50	13	52
RHL-13	13	17,5	17,5	50	13	56

NORMES

- DIN 3120
- DIN 3124
- DIN 899
- NF ISO 1174-1
- NF ISO 1711-1
- NF ISO 2725-1

DOUILLES ET ACCESSOIRES

Douilles 1/4" longues 6 pans en pouces

RHL-...
GARANTIE

Forgées en acier au chrome-Vanadium. Surface Drive SAM. Maintien de la douille sur les accessoires 1/4" par bille. Présentation chromée polie brillante.

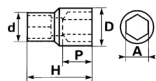

Réf.	A"	D mm	d mm	H mm	P mm	Poids g
RHL-3/16	3/16	12	7,5	50	5	17
RHL-7/32	7/32	12	8,5	50	6	17
RHL-1/4	1/4	12	9,5	50	7	17
RHL-9/32	9/32	12	10,5	50	7	25
RHL-5/16	5/16	12	12	50	8	25
RHL-11/32	11/32	13	13	50	9	30
RHL-3/8	3/8	14	14	50	10	40
RHL-7/16	7/16	16	16	50	11	52
RHL-1/2	1/2	17,5	17,5	50	13	56

NORMES

- DIN 3120
- DIN 3124
- NF ISO 1174-1
- NF ISO 1711-1
- NF ISO 2725-1



Jeux de douilles longues 6 pans 1/4" sur rack de rangement.

RHL...

GARANTIE



Réf.	Nombre d'outils	Désignation
------	-----------------	-------------

VENDU EN RACK

RHL-J11R	11	4 5 5,5 6 7 8 9 10 11 12 13 mm
----------	----	--------------------------------



Réf.	Nombre d'outils	Désignation
------	-----------------	-------------

VENDU EN RACK

RHL-J9R	9	3/16 7/32 1/4 9/32 5/16 11/32 3/8 7/16 1/2
---------	---	--



Douilles 1/4" pour empreinte Torx®

RTX-...
GARANTIE

Forgées en acier au chrome-vanadium. Surface Drive SAM. Présentation chromée polie brillante.

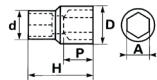

Réf.	Empreinte	D mm	d mm	H mm	P mm	Poids g
RTX-4	N° 4	11,2	6,7	22	5	6
RTX-5	N° 5	11,2	6,7	22	5	7
RTX-6	N° 6	11,2	7,7	22	5	7
RTX-7	N° 7	11,2	8,3	22	6	8
RTX-8	N° 8	11,2	9,6	22	7	9
RTX-10	N° 10	12	11,2	22	8	10

NORMES

- NF ISO 1174-1



Jeu de 6 douilles Torx® sur rack de rangement

RTX-J6R / RSTX-J6R

GARANTIE



Réf.	Nombre d'outils	Désignation
------	-----------------	-------------

VENDU EN RACK

RTX-J6R	6	N°4 N°5 N°6 N°7 N°8 N°10
RSTX-J6R	6	1/4": N°6 N°8 N°10 1/2": N°12 N°14 N°16



Douilles tournevis 1/4"

RS-... / RS-PH... / RT-... / RS-PZ... / RX-...

GARANTIE

Aucun jeu au serrage. Légereté. Dimensions réduites.
Rangement et repérage plus facile.

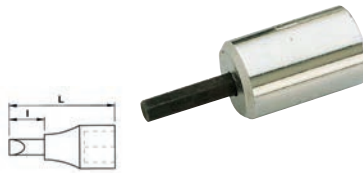

NORMES

NF ISO 1174-1

Réf.	type	Empreinte	l mm	L mm	Poids g
RF-4,5	●	0,6x4,5	11	25	9
RF-5,5	●	0,8x5,5	11	25	9
RS-2	○	N° 2	11	31	8
RS-2,5	○	N° 2,5	11	31	8
RS-3	○	N° 3	11	31	8
RS-4	○	N° 4	11	31	9
RS-5	○	N° 5	11	31	9
RS-6	○	N° 6	11	31	10
RS-7	○	N° 7	11	31	11
RS-8	○	N° 8	11	31	11
RS-PH1	⊕	N° 1	11	31	8
RS-PH2	⊕	N° 2	11	31	9
RS-PH3	⊕	N° 3	11	31	9
RT-6	⊕	6	35	11	10
RT-7	⊕	7	35	11	10
RT-8	⊕	8	35	11	10
RT-9	⊕	9	35	11	10
RT-10	⊕	10	35	11	10
RT-15	⊕	15	35	11	10
RT-20	⊕	20	35	11	10
RT-25	⊕	25	35	11	10
RT-27	⊕	27	35	11	10
RT-30	⊕	30	35	11	15
RT-40	⊕	40	35	11	15
RS-PZ1	⊕	N° 1	11	31	8
RS-PZ2	⊕	N° 2	11	31	9
RS-PZ3	⊕	N° 3	11	31	9
RX-8	⊕	8	35	11	10
RX-10	⊕	10	35	11	10
RX-15	⊕	15	35	11	10
RX-20	⊕	20	35	11	10
RX-25	⊕	25	35	11	10
RX-27	⊕	27	35	11	10
RX-30	⊕	30	35	11	15
RX-40	⊕	40	35	11	15

Jeux de douilles tournevis 1/4" sur rack de rangement

RS-JR / RT-J8R

GARANTIE



DOUILLES ET ACCESSOIRES

Réf.	Nombre d'outils	Désignation
VENDU EN RACK		
RS-J6R	6	6 pans: 3 4 5 6 7 8
RT-J8R	8	Torx®: N°9 N°10 N°15 N°20 N°25 N°27 N°30 N°40

COMPOSEZ VOTRE PROPRE RACK DE DOUILLES :

Réf.	L mm
RK-15	158
RK-24	241
RK-30	300
RK-40	400

Réf.	Désignation
CLR-10	Clip pour douilles 1/4"
CLJ-10	Clip pour douilles 3/8"
CLS-10	Clip pour douilles 1/2"

3 TYPES DE DOUILLES SAM



Pour le serrage / desserrage "à la main", ou avec un outil à main SAM (cliquet par exemple).

Douilles fines permettant de passer dans les endroits les plus restreints.



Pour le serrage / desserrage "à la main" ou avec un outil à main SAM. Idéal pour le travail sous tension électrique, Pour travailler en toute sécurité sous tension électrique (isolation).

> P.346



Douilles conçues pour être utilisées sur les machines à chocs (visseuses, clés à chocs électriques ou pneumatiques). Meilleure résistance à l'effort que les douilles standard.

> P.193

RÉSISTANCE :
Cliquets testés à 50 000 cycles.

CHOIX :
6 références disponibles.



CONFORT :
Des caractéristiques adaptées à vos besoins.

DURÉE DE VIE :
Un cliquet qui dure 100 ans (garantie à vie).

DISPONIBILITÉ :
Disponible chez tous les distributeurs spécialisés.

COUPLE DE SERRAGE = FORCE x LONGUEUR

conformément à la norme NF ISO 1174 et NF ISO 3315 les cliquets 1/4" sont testés à 15 Nm pendant 50 000 cycles (1 cycle / 2 secondes)

Les cliquets SAM résistent à plus de 62 Nm.

200N
PENDANT
50 000
CYCLES

DOUILLES ET ACCESSOIRES

Cliquet radio 1/4" push à inversion centrale

R-150BP
GARANTEE

Finition chromée polie brillante. La molette d'inversion permet de changer le sens de rotation d'une seule main. Les cliquets SAM vous assurent solidité et longévité : cémentation de la denture. Angle de reprise de 5°.

CONFORT : Les poignées bi-matière allient solidité et confort de prise en main.

PRÉCISION : La tête compacte et le faible angle de reprise (5°) permet de travailler dans des espaces réduits.

SECURITÉ : Le système PUSH verrouille la tenue de la douille, ce qui est particulièrement utile pour les petites dimensions.

Réf.	L mm	l mm	h mm	D mm	d mm	Poids g
R-150BP	116	104	27,5	24	16	125

NORMES
NF ISO 1174-1
NF ISO 3315

Cliquet 1/4" à inversion centrale

R-150B / RA-151B
GARANTEE

Finition chromée polie brillante / satinée. La molette d'inversion permet de changer le sens de rotation d'une seule main. Angle de reprise de 5°.

Réf.	L mm	l mm	h mm	D mm	d mm	Poids g
R-150B	116	104	27,5	24	16	115
RA-151B	116	104	27,5	24	16	115

NORMES
NF ISO 1174-1
NF ISO 3315

Cliquet composite 1/4" PUSH

COMPOCLIC-1
GARANTEE

Corps en composite, 15% plus léger qu'un cliquet classique. Système Push, inversion par levier. Angle de reprise de 5°.

Réf.	L mm	l mm	h mm	D mm	d mm	Poids g
COMPOCLIC-1	150	135	25	27	25	100

NORMES
NF ISO 1174-1
NF ISO 3315

Cliquet 1/4" chantier

R-157B
GARANTEE

Cliquet Chantier 1/4". Résistant aux projections d'eau et de sable. Longévité accrue par rapport à un cliquet standard. Finition chromée polie brillante. Poignée bi-matière. Angle de reprise de 5°.

Réf.	L mm	l mm	h mm	D mm	d mm	Poids g
R-157B	115	230	18	25	20	100

NORMES
NF ISO 1174-1
NF ISO 3315

Cliquet pour douilles débouchées RHS

R-152B
GARANTEE

Finition chromée polie brillante. Manche bi-matière résistant aux hydrocarbures. Utilisation avec les douilles RHS de 4 à 13 mm. Inversion du sens de rotation par levier. Angle de reprise de 5°.

Réf.	L mm	l mm	h mm	D mm	d mm	Poids g
R-152B	117	105	8,5	23	17	68 g

NORMES
NF ISO 1174-1
NF ISO 3315

Cliquet 1/4" à tête pivotante

R-155
GARANTEE

Nouveau cliquet Gyroscopique 1/4" Productivité supérieure à un cliquet classique (2 en 1). Fonction cliquet 1/4" et tournevis à cliquet inversion du sens de rotation par inversion centrale. Mécanisme 72 dents. Angle de reprise de 5°. Poignée ergonomique Bi-matière SAM.

Réf.	L mm	l mm	h mm	D mm	d mm	Poids g
R-155	140	125	36	25	22	150

NORMES
NF ISO 1174-1
NF ISO 3315



Poignée 1/4" coulissante

R-120
GARANTIE
Freinage de la tête sur la tige.

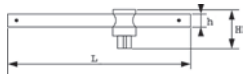

Finition brillante	Finition satinée	L mm	h mm	H mm	Poids g
R-120	RA-120	115	7	21	45

NORMES
DIN 3122
NF ISO 1174-1
NF ISO 3315

Cardan 1/4"

R-240 / RA-240
GARANTIE
Permet le passage dans les endroits difficilement accessibles.

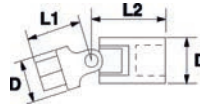

Finition brillante	Finition satinée	D mm	L1 mm	L2 mm	Poids g
R-240	RA-240	14	19	26	30

NORMES
NF ISO 1174-1

Rallonges 1/4" droites

R-21...
GARANTIE
Permet d'atteindre les vis et écrous difficiles d'accès.
Finition chromée polie brillante.

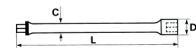

Finition brillante	Finition satinée	C mm	D mm	L mm	Poids g
R-210	RA-210	8	12,5	50	24
R-211	RA-211	8	12,5	100	43
R-215	RA-215	8	12,5	150	63
R-217	-	8	12,5	250	134

NORMES
DIN 3123
NF ISO 1174-1
NF ISO 3316

Rallonge 1/4" angulaire

R-211-SP
GARANTIE
Finition chromée polie brillante.
La forme convexe du carré permet un débattement de 15° sans utiliser un cardan.

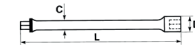
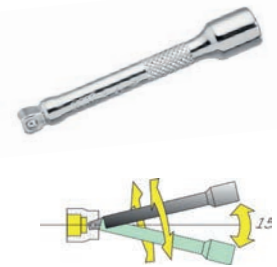

Réf.	C mm	D mm	L mm	Poids g
R-211-SP	8	12,5	75	33

NORMES
DIN 3123
NF ISO 1174-1
NF ISO 3316

Rallonge 1/4" flexible

R-220
GARANTIE
Idéal pour atteindre les écrous d'accès difficiles.
Serrage jusqu'à 3 Nm.

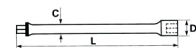

Réf.	C mm	D mm	L mm	Poids g
R-220	8	12	150	60

NORMES
NF ISO 1174-1
NF ISO 3316

Adaptateur 1/4"

R-380
GARANTIE
Permet de transformer un embout femelle 1/4" en embout mâle 1/4".
Permet d'utiliser les douilles radio 1/4" avec les porte-outils à cliquet SAM.

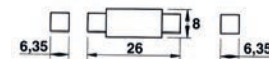

Réf.	C "	D mm	L mm	Poids g
R-380	1/4	8	26	5

NORMES
NF ISO 1174-1

Augmentateur 1/4" - 3/8"

R-232
GARANTIE
Carré femelle 1/4", carré mâle 3/8".
Permet l'utilisation d'un cliquet ou d'une rallonge emmanchée avec des douilles junior 3/8".
Maintien des douilles par bille.
Finition chromée polie brillante.

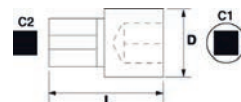
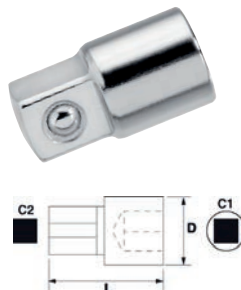

Réf.	C1 "	C2 "	D mm	L mm	Poids g
R-232	1/4	3/8	13	24	17

NORMES
NF ISO 1174-1

RESTRICTIONS D'UTILISATION

- > Ne pas démonter.
- > Ne pas modifier.
- > Ne pas utiliser avec une rallonge.
- > Ne pas laisser séjourner dans l'eau.
- > Ne pas utiliser comme un marteau.
- > Ne pas utiliser sur un assemblage « grippé ».
- > Ne pas jeter dans une poubelle traditionnelle.
- > Ne pas utiliser avec un marteau.
- > Ne pas utiliser les cliquets non isolés 1000V dans un environnement sous tension électrique.

ACCESSOIRES SAM MONTÉS UNIQUEMENT PAR SAM.

ISI - CA NE VIENT PAS - CHANGER D'OUTIL

CE N'EST PAS UN OUTIL À FRAPPER

UTILISER DES CLIQUETS ISOLÉS 1000V SAM

DOUILLES ET ACCESSOIRES

Rallonge emmanchée longue 1/4"

R-227
GARANTIE

Finition chromée polie brillante.
Manche bi-matière pour une meilleure prise en main.
Utilisation avec des douilles 1/4" où les embouts de vissage acouplés avec un porte-embout RD-1.

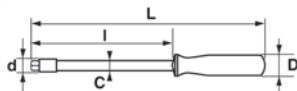

Réf.	C mm	d mm	L mm	l mm	Poids g
R-227	8	22	255	160	110

NORMES
DIN 3122
NF ISO 1174-1
NF ISO 3315

DOUILLES ET ACCESSOIRES

Rallonge 1/4" emmanchée

R-225
GARANTIE

Finition chromée polie brillante.
Manche bi-matière pour une meilleure prise en main.
Utilisation avec des douilles 1/4" où les embouts de vissage acouplés avec un porte-embout RD-1.

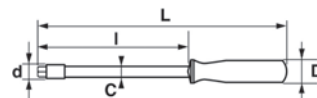

Réf.	C mm	d mm	L mm	l mm	Poids g
R-225	8	27	162	60	60

NORMES
NF ISO 1174-1
NF ISO 3316

Rallonge 1/4" débouchée 75mm

R-201
GARANTIE

Finition chromée polie brillante.
Utilisation avec les douilles RHS de 4 à 13 mm.
Forgée en acier au chrome vanadium.
Longueur utile : 66 mm.
Ø mini : 12,48 mm.
Ø maxi : 16,36 mm.
Ø passage filetage : 8 mm.



Réf.	Poids g
R-201	38

Poignée articulée 1/4"

R-140
GARANTIE

Finition chromée.
Pour tout serrage quel que soit l'angle.
Tête maintenue dans n'importe quelle position par ressort frein.
Poignée ergonomique en néoprène antidérapante.

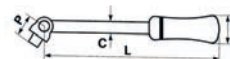

Réf.	C mm	D mm	L mm	P mm	Poids g
R-140	8,5	18	127	19	85

NORMES
DIN 3122
NF ISO 1174-1
NF ISO 3315

Douilles débouchées en mm

RHS-...
GARANTIE

Forgées en acier au chrome vanadium.
Maintien de la douille par 'clip'.
Finition chromée polie brillante.
Permettent d'accéder aux écrous sur tiges filetées.
S'utilise avec le cliquet R-152B et la rallonge R-201.
Paroi mince pour un meilleur accès aux écrous.
Profil surface drive pour préserver les écrous.

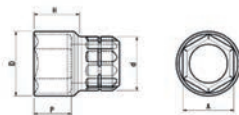

Réf.	A mm	D mm	d mm	H mm	P mm	Poids g
RHS-4	4	6,10	8	15,55	5,80	9
RHS-5	5	7,30	8	15,55	5,50	10
RHS-5,5	5,5	8,48	8	15,55	5,30	10
RHS-6	6	9,68	8	15,55	5,70	11
RHS-7	7	10,18	8	15,55	8,50	11
RHS-8	8	11,31	8	15,55	8,50	11
RHS-9	9	12,57	8	15,55	8,45	11
RHS-10	10	14,15	8	15,55	6,30	14
RHS-11	11	15,30	8	15,55	6,80	15
RHS-12	12	16,57	8	15,55	7,80	17
RHS-13	13	17,84	8	15,55	9,35	17

Adaptateur porte-embouts de vissage 1/4"

RD-101
GARANTIE

Finition chromée polie brillante.
Utilisation avec le cliquet R-152B.
Ø maxi : 12,38 mm.
Longueur utile : 11 mm.



Réf.	Poids g
RD-101	16

Adaptateur cliquet push pour douilles radio 1/4"

R-101
GARANTIE

Finition chromée polie brillante.
Utilisation avec le cliquet R-152B.
Permet l'utilisation des douilles courantes avec un carré d'entraînement 1/4.
Système PUSH : blocage et déblocage de la douille.



Réf.	Poids g
R-101	36

NORMES
NF ISO 1174-1

GUIDE DE CHOIX TECHNIQUE



5 tailles de carré d'entraînement















1/4" RADIO
(6,35 mm)

3/8" JUNIOR
(9,53 mm)

1/2" STANDARD
(12,70 mm)

3/4" CAMION
(19,05 mm)

1" MAJOR
(25,40 mm)

CARRÉ D'ENTRAÎNEMENT	3/8" - 9,53 mm						
	Standards		Isolées standards	Longues		Chocs standards	Chocs longues
TYPE							
RÉF.	JH...	J...	ZJH...	JHL...	JL...	NJ...	19131...
							
PAGE	p.171	p.171	p.346	p.171	p.172	p.193	p.193
NB DE PANS							
FINITION	Brillante	Brillante	Isolée	Brillante	Brillante	Brunie	Brunie

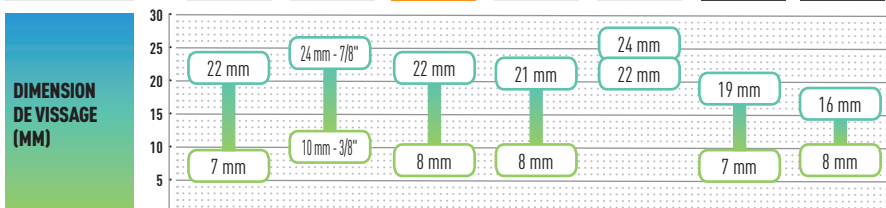

- MAINTENANCE
- NAUTIQUE
- AUTOMOBILE
- AÉRONAUTIQUE

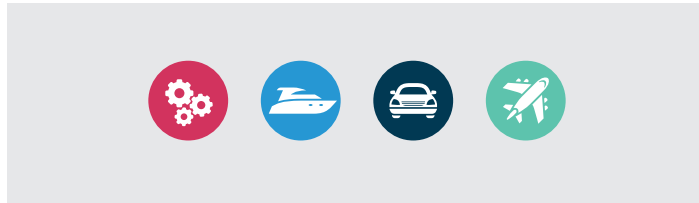

DOUILLES ET ACCESSOIRES

2 types d'empreintes



HEXAGONALE DITE « 6 PANS »
Le serrage avec 6 pans est rapide et efficace, les surfaces en contact étant plus importantes.
Si l'angle de reprise est plus grand qu'avec 12 pans, l'utilisation d'un cliquet le compense largement.



BI-HEXAGONALE DITE « 12 PANS »
L'angle de reprise deux fois plus court est appréciable pour une utilisation sans cliquet (ex : poignée coulissante).
Le 12 pans permet de prendre plus facilement un écrou abîmé.

COMPLÉTEZ VOTRE GAMME DE DOUILLES



DOUILLES ISOLÉES 1000V

> P. 346



DOUILLES IMPACT

> P. 193

Coffret 3/8"
14 outils en mm

74-J14A

GARANTIE

Coffret 651-C : 330 x 227 x 60 mm. Platine 651-P3. Finition chromée polie brillante. Poids : 1,45 kg.

Composition du coffret :

	X2	JH-...	8 9
	X10	J-...	10 11 12 13 14 16 17 19 21 22
	X1	J-159-A	
	X1	J-220	



NORMES

- DIN 3120
- DIN 3122
- DIN 3123
- DIN 475-2
- DIN 899
- NF ISO 1174-1
- NF ISO 2725-1
- NF ISO 3315
- NF ISO 3316

Coffret 3/8"
21 outils en mm

74-J22A

GARANTIE

Coffret 651-C : 330 x 227 x 60 mm. Platine 651-P3. Finition chromée polie brillante. Poids : 2 kg.

Composition du coffret :

	X2	JH-...	8 9
	X14	J-...	10 11 12 13 14 15 16 17 18 19 20 21 22 23
	X1	J-159-A	
	X2	J-2...	J-210 J-215
	X1	J-120	
	X1	J-240	



NORMES

- DIN 3120
- DIN 3122
- DIN 3123
- DIN 475-2
- DIN 899
- NF ISO 1174-1
- NF ISO 1711-1
- NF ISO 3315
- NF ISO 3316

DOUILLES ET ACCESSOIRES

Coffret 3/8"
19 outils en mm

74-J19

GARANTIE

Coffret bi-matière 651-C7 : 360 x 165 x 65 mm. Mousse : 651-M56. Finition chromée polie brillante. Poids : 2,5 kg.

Composition du coffret :

	X2	JH-...	8 9 mm
	X12	J-...	10 11 12 13 14 15 16 17 18 19 21 22 mm
	X1	J-159-A	
	X2	J-2...	J-210 J-215
	X1	J-120	
	X1	J-240	



NORMES

- DIN 3120
- DIN 3122
- DIN 3123
- DIN 475-2
- DIN 899
- NF ISO 1174-1
- NF ISO 1711-1
- NF ISO 3315
- NF ISO 3316

Coffret 3/8"
19 outils en mm

74-J19P

GARANTIE

Coffret 651-C7 : 360 x 165 x 65 mm. Mousse : 651-M56. Finition chromée polie brillante. Poids : 2,5 kg.

Composition du coffret :

	X2	JH-...	8 9 mm
	X12	J-...	10 11 12 13 14 15 16 17 18 19 21 22 mm
	X1	J-150-A	
	X2	J-2...	J-210 J-215
	X1	J-120	
	X1	J-240	



NORMES

- DIN 3120
- DIN 3122
- DIN 3123
- DIN 475-2
- DIN 899
- NF ISO 1174-1
- NF ISO 1711-1
- NF ISO 3315
- NF ISO 3316

Douilles courtes 3/8"
12 pans en mm

J-...

GARANTIE

Clipsage de la douille sur les accessoires 3/8" à l'aide d'une bille. Forcée en acier au chrome-vanadium. Surface Drive SAM. Présentation chromée polie brillante.

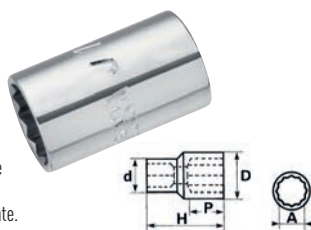

Réf.	A mm	D mm	d mm	H mm	P mm	Poids g
J-10	10	14,6	17	28	6	26
J-11	11	15,9	17	28	7	26
J-12	12	17	17	28	8	35
J-13	13	18	18	28	8	32
J-14	14	19,6	18	28	10	29
J-15	15	20,9	19	28	10	34
J-16	16	22	19	28	10	36
J-17	17	23,7	20	28	10	42
J-18	18	24	21	28	12	47
J-19	19	25,7	22	28	12	47
J-20	20	27	23	28,5	12	57
J-21	21	28	24	28,5	12	64
J-22	22	29,6	25	28,5	14	68
J-23	23	30,9	25	28,5	14	73
J-24	24	31,5	26,5	30	16	80

NORMES

- DIN 3124
- NF ISO 1711-1
- NF ISO 2725-1

Coffret 3/8"
59 outils en mm

74-J59

GARANTIE

Coffret bi-matière 652-BM1 : 425 x 280 x 92 mm. Platine 652-P2. Finition chromée polie brillante. Poids : 7,1 kg.

Composition du coffret :

	X3	JH-...	7 8 9 mm
	X13	J-...	10 11 12 13 14 15 16 17 18 19 21 22 24 mm
	X13	JHL-...	8 9 10 11 12 13 14 15 16 17 18 19 21 mm
	X2	JL-...	22 24 mm
	X1	J-159-A	
	X2	J-2...	J-210 J-215
	X1	J-220	
	X1	J-120	
	X1	J-240	
	X1	J-240	
	X19	E-...	Embouts



NORMES

- DIN 3120
- DIN 3122
- NF ISO 1174-1
- NF ISO 1711-1
- NF ISO 2725-1

NEW



Douilles courtes 3/8" 6 pans en mm

JH-...

GARANTIE 3 ANS

Clipsage de la douille sur les accessoires 3/8" à l'aide d'une bille.
Forgées en acier au chrome-vanadium. Surface Drive SAM.
Présentation chromée polie brillante.

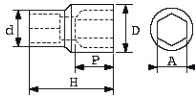

Réf.	A mm	D mm	d mm	H mm	P mm	Poids g
JH-7	7	10,9	17	28	4	26
JH-8	8	12,1	17	28	5	26
JH-9	9	13,4	17	28	5	26
JH-10	10	14,6	17	28	6	26
JH-11	11	15,9	17	28	7	26
JH-12	12	17	17	28	8	35
JH-13	13	18	18	28	8	32
JH-14	14	19,6	18	28	10	29
JH-16	16	22	19	28	10	36
JH-17	17	23,7	20	28	10	42
JH-18	18	24	21	28	12	47
JH-19	19	25,7	22	28	12	47
JH-21	21	28	24	28,5	12	64
JH-22	22	29,6	25	28,5	14	68

NORMES

DIN 3124
NF ISO 1711-1
NF ISO 2725-1

Jeu de douilles junior 3/8" sur rack de rangement

J-10R

GARANTIE 3 ANS



Réf.	Nombre d'outils	Désignation
J-10R	10	7 8 9 10 11 12 13 14 15 16 mm

VENDU EN RACK

DOUILLES ET ACCESSOIRES

Douilles courtes 3/8" 12 pans en pouces

J-...

GARANTIE 3 ANS

Clipsage de la douille sur les accessoires 3/8" à l'aide d'une bille.
Forgées en acier au chrome-vanadium. Surface Drive SAM.
Présentation chromée polie brillante.

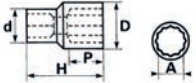

Réf.	A mm	D mm	d mm	H mm	P mm	Poids g
J-3/8	3/8	14,6	17	28	6	26
J-7/16	7/16	15,9	17	28	7	26
J-1/2	1/2	18	18	28	8	32
J-9/16	9/16	19,6	18	28	10	29
J-5/8	5/8	22	19	28	10	36
J-11/16	11/16	23,7	20	28	10	42
J-3/4	3/4	25,7	22	28	12	47
J-13/16	13/16	28	24	28	12	64
J-7/8	7/8	29,6	25	28,5	14	68

NORMES

DIN 3124
NF ISO 1711-1
NF ISO 2725-1

Jeux de 9 douilles 3/8" en pouce sur rack de rangement

JP-9R

GARANTIE 3 ANS



Réf.	Nombre d'outils	Désignation
JP-9R	9	JH-5/16 J-3/8 7/16 1/2 9/16 5/8 11/16 3/4 13/16

VENDU EN RACK

Douilles longues 3/8" 6 pans en mm

JHL-...

GARANTIE 3 ANS

Forgées en acier au chrome-vanadium. Surface Drive SAM
Maintien de la douille sur les accessoires 3/8" par bille.
Présentation chromée polie brillante.

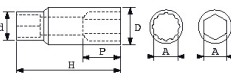

Réf.	A mm	D mm	d mm	H mm	P mm	Poids g
JHL-8	8	12	16	63	25	35
JHL-9	9	13,3	16	63	25	35
JHL-10	10	14	16	63	25	40
JHL-11	11	16	17	63	25	50
JHL-12	12	17	17	63	25	55
JHL-13	13	18	18	63	25	60
JHL-14	14	20	20	63	17	70
JHL-15	15	21	21	63	25	80
JHL-16	16	22	22	63	25	90
JHL-17	17	24	24	63	25	110
JHL-18	18	24	26	63	25	150
JHL-19	19	26	26	63	25	160
JHL-20	20	28	28	63	25	165
JHL-21	21	28	28	63	25	180

NORMES

DIN 3120
NF ISO 1174-1
NF ISO 1711-1
NF ISO 2725-1

Jeu de 10 douilles longues 3/8" en mm sur rack de rangement

JHL-10R

GARANTIE 3 ANS



Réf.	Nombre d'outils	Désignation
JHL-10R	10	8 9 10 11 12 13 14 15 16 17 mm

VENDU EN RACK



Douilles longues 3/8" 12 pans en mm

JL-...
GARANTIE

Forgées en acier au chrome-vanadium. Surface Drive SAM.
Maintien de la douille sur les accessoires 3/8" par bille.
Présentation chromée polie brillante.

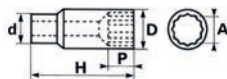

Réf.	A mm	D mm	d mm	H mm	P mm	Poids g
JL-22	22	29	29	63	25	180
JL-24	24	29	29	63	25	180

NORMES
NF ISO 1174-1
NF ISO 1711-1
NF ISO 2725-1

DOUILLES ET ACCESSOIRES



Douilles 3/8" pour empreinte Torx®

JTX-...
GARANTIE

Forgées en acier au chrome Vanadium.
Surface Drive SAM.
Finition Chromée polie.

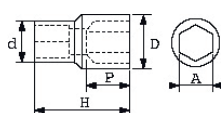

Réf.	Empreinte	D mm	d mm	H mm	P mm	Poids g
JTX-4	N° 4	17	6	26	4,6	19
JTX-5	N° 5	17	7	26	5	20
JTX-6	N° 6	17	8	26	5	21
JTX-7	N° 7	17	9	26	6,5	21
JTX-8	N° 8	17,5	10	26	6,8	22
JTX-10	N° 10	17,5	12	26	8	23
JTX-11	N° 11	17,5	13,5	26	9	24
JTX-12	N° 12	17,5	14,5	26	9,5	25
JTX-14	N° 14	17,5	16	26	10,5	26
JTX-16	N° 16	17,5	18	26	11	27

NORMES
NF ISO 1174-1



Douilles tournevis 3/8" monobloc pour empreinte Torx®

JT-...
GARANTIE

Aucun jeu au serrage.
Légèreté.

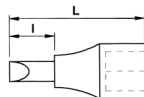

Réf.	Empreinte	l mm	L mm	Poids g
JT-15	N° 15	17	46	45
JT-20	N° 20	17	46	45
JT-25	N° 25	17	46	45
JT-27	N° 27	17	46	45
JT-30	N° 30	17	46	50
JT-40	N° 40	17	46	50
JT-45	N° 45	17	46	50

NORMES
NF ISO 1174-1



Jeu de 13 douilles pour écrous arrondis et goujons

74NJ-J10

GARANTIE



Réf.	Nombre d'outils	Désignation
------	-----------------	-------------

VENDU EN BOÎTE

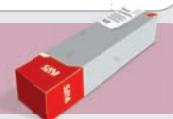

74NJ-J10	13	6 8 10 11 12 13 14 15 17 19 21 24 27 mm
----------	----	---



Jeux de 7 douilles 3/8" pour empreinte Torx® sur rack de rangement

JTX-J7R



Réf.	Nombre d'outils	Désignation
------	-----------------	-------------

VENDU EN RACK

JTX-J7R	7	N°5 N°6 N°7 N°8 N°10 N°12 N°14
---------	---	--------------------------------



Jeux de douilles-tournevis monobloc 3/8" sur rack de rangement

JEH-...R / JEF-...R

GARANTIE



Réf.	Nombre d'outils	Désignation	Poids g
------	-----------------	-------------	---------

VENDU EN RACK

JEF-6R	6	Fente 3 4 4,5 5,5 6,5 8 mm	245
JEF-8R	8	PH0 1 2 3 PZ1 2 3 4	330
JEH-6R	6	6 pans : 3 4 5 6 7 8 mm	190



CONFORT :
Des caractéristiques adaptées à vos besoins.

DURÉE DE VIE :
Un cliquet qui dure 100 ans (garantie à vie).

DISPONIBILITÉ :
Disponible chez tous les distributeurs spécialisés.

RÉSISTANCE :
Cliquets testés à 50 000 cycles.

EXPERTISE :
Fabricant depuis 50 ans.

CHOIX :
3 références disponibles.

Cliquet composite 3/8" PUSH

COMPOCLIC-2
GARANTIE ⑤

Corps en composite, 15% plus léger qu'un cliquet classique. Inversion du sens de rotation par levier. Angle de reprise 5°.

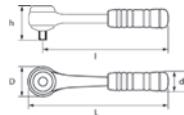

Réf.	L mm	l mm	h mm	D mm	d mm	Poids g
COMPOCLIC-2	192	180	35	35	30	260

NORMES
NF ISO 1174-1

Cliquet 3/8" à inversion centrale

J-159-A
GARANTIE ⑤

Finition chromée polie brillante. La molette d'inversion permet de changer le sens de rotation d'une seule main. Les cliquets SAM vous assurent solidité et longévité : cémentation de la denture. Confort : Les poignées bi-matière allient solidité et confort de prise en main. Angle de reprise 5°.

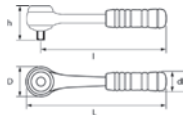

Réf.	L mm	l mm	h mm	D mm	d mm	Poids g
J-159-A	200	184	37	34	24	300

NORMES
DIN 3120
DIN 3122
NF ISO 1174-1
NF ISO 3315

Cliquet 3/8" articulé long

J-154
GARANTIE ⑤

Le manche articulé et long permet de manoeuvrer même en présence d'obstacles. Bouton de verrouillage sur le manche qui bloque solidement la tête à l'angle voulu. Le nombre de dents (24) donne au cliquet une fiabilité et une robustesse à toute épreuve. Angle de reprise 15°.

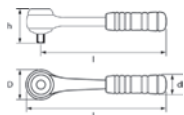

Réf.	L mm	l mm	h mm	D mm	d mm	Poids g
J-154	285	270	26,5	30	25	370

NORMES
NF ISO 1174-1

Poignée 3/8" coulissante

J-120

GARANTIE ⑤

Finition chromée polie brillante. Freinage de la tête sur la tige.

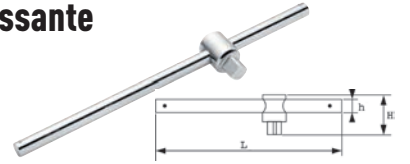

Réf.	L mm	h mm	H mm	Poids g
J-120	200	9	28	130

NORMES
DIN 3122
NF ISO 1174-1
NF ISO 3315

Cardan 3/8"

J-240

GARANTIE ⑤

Finition chromée polie brillante. Cardan Mâle/Femelle. Articulation freinée.

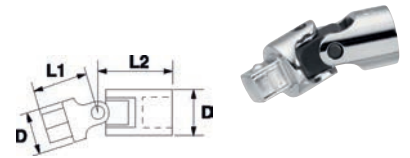

Réf.	D mm	L1 mm	L2 mm	Poids g
J-240	18	25	33	70

NORMES
DIN 3123
NF ISO 1174-1
NF ISO 3316

Rallonge 3/8" angulaire

J-210-SP

GARANTIE ⑤

La forme du carré permet un débattement total de 15° pour répondre aux contraintes d'accessibilités.

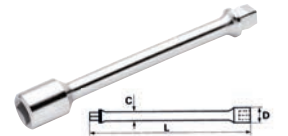

Réf.	C mm	D mm	L mm	Poids g
J-210-SP	9	17	190	80

NORMES
NF ISO 1174-1

Rallonges 3/8"

J-...

GARANTIE ⑤

Finition chromée polie brillante.



Réf.	C mm	D mm	L mm	Poids g
J-205	13,5	17,5	51	60
J-208	9	17,5	75	70
J-210	9	17,5	128	90
J-215	10	17,5	250	170
J-220	10	17	205	150

NORMES
DIN 3123
NF ISO 1174-1
NF ISO 3316

Réducteur 3/8"-1/4"

J-230

GARANTIE ⑤

Pour une utilisation de douilles radio 1/4". Carré femelle 3/8", carré mâle 1/4".

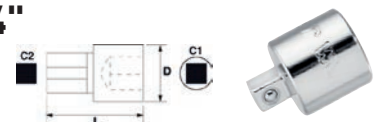

Réf.	C1	C2	D mm	L mm	Poids g
J-230	3/8	1/4	18	28	30

NORMES
DIN 3123
NF ISO 1174-1

Augmentateur 3/8" - 1/2"

J-232

GARANTIE ⑤

Pour une utilisation de douilles standard 1/2". Carré femelle 3/8", carré mâle 1/2".

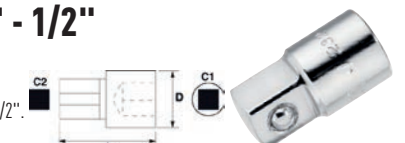

Réf.	C1	C2	D mm	L mm	Poids g
J-232	3/8	1/2	18	33	45

NORMES
DIN 3123
NF ISO 1174-1

DOUILLES ET ACCESSOIRES

GUIDE DE CHOIX TECHNIQUE

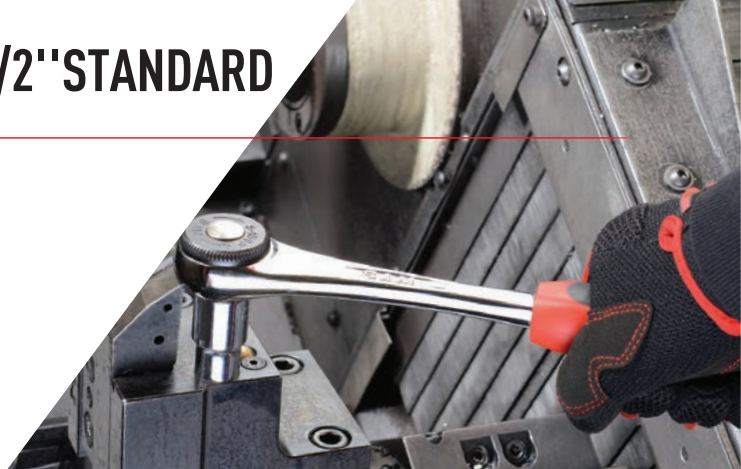

DOUILLES ET ACCESSOIRES

CARRÉ D'ENTRAÎNEMENT	1/2" - 12,70 mm										
TYPE	Standards				Traversantes	Isolées standards	Longues	Longues	Chocs standards	Chocs Extra minces	Chocs Longues
RÉF.	SH-...	S-...	SAH-...	SA-...	SHS-...	ZS-...	SL-...	SHL-...	NS-...	19141-...M	NS-...L
PAGE	p.178	p.178	p.178	p.178	p.183	p.346	p.180	p.180	p.194	p.194	p.195
NB DE PANS											
FINITION	Brillante	Brillante	Satinée	Satinée	Brillante	Isolée	Brillante	Brillante	Brunie	Brunie	Brunie

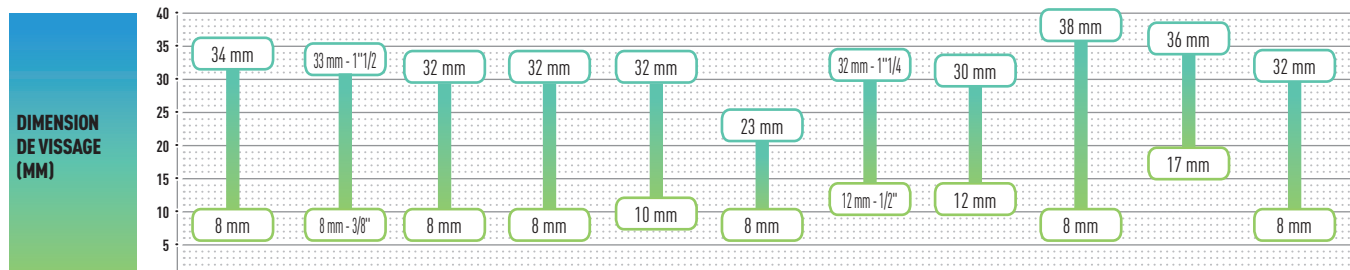

- MAINTENANCE
- NAUTIQUE
- AUTOMOBILE
- AÉRONAUTIQUE
- ÉNERGIE

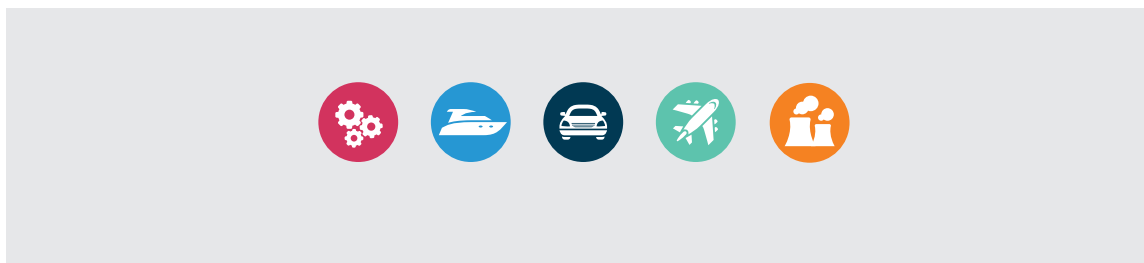

2 types d'empreintes



HEXAGONALE DITE « 6 PANS »

Le serrage avec 6 pans est rapide et efficace, les surfaces en contact étant plus importantes. Si l'angle de reprise est plus grand qu'avec 12 pans, l'utilisation d'un cliquet le compense largement.

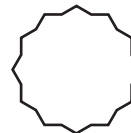

BI-HEXAGONALE DITE « 12 PANS »

L'angle de reprise deux fois plus court est appréciable pour une utilisation sans cliquet (ex : poignée coulissante). Le 12 pans permet de prendre plus facilement un écrou abîmé.

Parce que chez SAM « le choix est une priorité », nous avons développé différentes finitions permettant de satisfaire vos besoins.

Sans altérer la technicité ni la solidité du produit, nous proposons 2 versions vous permettant de travailler dans les meilleures conditions et vous satisfaire à l'usage.

Une brillante, plus design et une satinée plus discrète au quotidien.





Coffret de douilles et accessoires 1/2" 23 outils

75-SH23

GARANTIE ③

Composition du coffret :

- X1 S-158P |
- X2 S-2... | S-210 S-215
- X1 S-240 |

- SH-... | 8 9 10 11 12
13 14 15 16 17 18
X19 19 21 22 23 24 27
30 32 mm

COMPACT
Rangement facile dans
le compartiment inférieur
d'une caisse à outils, une servante.
Dimensions du coffret 1/2" :
360 x 150 x 65 mm.



Coffret 1/2" de 28 outils en mm

75-SH28

GARANTIE ③

Coffret bi-matière 652-BM1 : 425 x 280 x 92. Platine 652-P1.
Finition chromée polie brillante. Poids : 5 kg.

Composition du coffret :

- X22 SH-... | 8 9 10 11 12 13
14 15 16 17 18 19 21 22
23 24 25 26 27 29 30 32
- X1 S-159 |
- X2 S-2... | S-210 S-215

- X1 S-120 |
- X1 S-110 |
- X1 S-240 |

NORMES

NF ISO 1711-1
NF ISO 2725-1
NF ISO 3315
NF ISO 3316



DOUILLES ET
ACCESSOIRES

Coffret douilles et accessoires 1/4" et 1/2" 52 outils - Version cliquets composite

75-RS1CLIC

GARANTIE ③

Coffret de 52 douilles et accessoires 1/2.
Les cliquets en matière composite sont très légers et maniables.

Composition du coffret :

- X1 COMPOCLIC-1 |
- X1 S-240 |
- X1 R-225 |
- X1 COMPOCLIC-3 |

- X10 R-...Douilles_1/4_MM |
5,5 6 7 8 9 10 11 12 13 14
- X10 E-900J10 |
- X10 E-910J10 |

- X15 SH-... |
- X1 R-240 |
- X3 R-21... |
- X1 RD-1 |



Coffret cliquets et douilles traversantes 2 outils en 1

CP-61N

GARANTIE ③

Coffret cliquets et douilles traversantes 61 pièces. Coffret bi-matière.
Poids : 2,180 Kg.

Composition du coffret :

- X1 S-155B |
- X1 S-201 |
- X1 S-101 |
- X1 J-101 |
- X10 SHS-... | 10 11 12 13
14 15 16 17 18 19 mm

- X1 R-152B |
- X1 R-201 |
- X1 R-101 |
- X11 RHS-... | 4 5 5,5 6 7 8
9 10 11 12 13 mm
- X1 RD-101 |

- X10 E-900J10 |
- X10 E-910J10 |
- X10 E-920J10 |
- X1 R-225 |
- X1 RD-1 |



NEW

	TYPE	DOUILLES	NB DE PANS	CLIQUET	RALLONGE	POIGNÉE COULISSANTE	CARDAN	PORTE EMBOUT	AUTRE	EMBOUT
COFFRETS										
75-S49A GARANTIE		S-...8 9 10 11 12 13 14 15 16 17 18 19 21 22 23 24 26 27 28 29 30 32 mm SL-...12 13 14 15 16 17 18 19 21 22 23 24 26 27 28 30 32 mm		S-159, S-156	S-2... S-210 S-215	S-120	S-240	SD-1	S-140 S-110	E-212-F7,1 E-212-F13
75-SH49A GARANTIE		SH-...8 9 10 11 12 13 14 15 16 17 18 19 21 22 23 24 26 27 28 29 30 32 mm SL-...12 13 14 15 16 17 18 19 21 22 23 24 26 27 28 30 32 mm	 	S-159, S-156	S-2... S-210 S-215	S-120	S-240	SD-1	S-140 S-110	E-212-F7,1 E-212-F13
75-SS49A GARANTIE		RA-... 3,2 4 5 5,5 6 7 8 9 10 11 13 mm SA-...10 11 12 13 14 15 17 19 21 22 24 27 30 32 mm	 	SA-160A, RA-151B	SA-2... SA-210 SA-215	-	SA-240	-	RA-210, BD-...S... BD-16-SC, BD-21- SC, 266-CM2	
75-SH32 GARANTIE		SH-... 10 11 12 13 14 15 16 17 18 19 21 22 23 24 25 26 27 28 29 30 32 mm		S-159	S-2... S-210 S-215	S-120	S-240	SD-1	-	
75-S32 GARANTIE		S-... 10 11 12 13 14 15 16 17 18 19 21 22 23 24 25 26 27 28 29 30 32 mm		S-159	S-2... S-210 S-215	S-120	S-240	SD-1	-	
75-SR30 GARANTIE		R-...5-5,5-6-7-8-9-10-11-12-13 S-...10-11-12-13-14-15-16-17-18- 19-21-22-24 mm	 	S-159 R-150B	S-2...S-210 S-215R-220	R-120	S-240	-	-	-
75-SH28P GARANTIE		SH-... 8 9 10 11 12 13 14 15 16 17 18 19 21 22 23 24 25 26 27 29 30 32 mm		S-158P	S-2... S-210 S-215	S-120	S-240	-	S-110	
75-S28P GARANTIE		S-... 8 9 10 11 12 13 14 15 16 17 18 19 21 22 23 24 25 26 27 29 30 32 mm		S-158P	S-2... S-210 S-215	S-120	S-240	-	S-110	
75-S28 GARANTIE		S-... 8 9 10 11 12 13 14 15 16 17 18 19 21 22 23 24 25 26 27 29 30 32 mm		S-159	S-2... S-210 S-215	S-120	S-240	-	S-110	-
75-SH27PA GARANTIE		SH-... 8 9 10 11 12 13 14 15 16 17 18 19 21 22 23 24 25 26 27 29 30 32 mm		S-158P	S-2... S-210 S-215	S-120	S-240	-	-	
75-S27PA GARANTIE		S-... 8 9 10 11 12 13 14 15 16 17 18 19 21 22 23 24 25 26 27 29 30 32 mm		S-158P	S-2... S-210 S-215	S-120	S-240	-	-	-
75-SH27A GARANTIE		SH-... 8 9 10 11 12 13 14 15 16 17 18 19 21 22 23 24 25 26 27 29 30 32 mm		S-159	S-2... S-210 S-215	S-120	S-240	-	-	
75-S27A GARANTIE		S-... 8 9 10 11 12 13 14 15 16 17 18 19 21 22 23 24 25 26 27 29 30 32 mm		S-159	S-2... S-210 S-215	S-120	S-240	-	-	
EN POUCE 75-SPM26 GARANTIE		S-... 10 11 12 13 14 15 16 17 18 19 21 22 24 mm / S-...3/8 1/2 9/16 5/8 11/16 3/4 13/16 7/8		S-159	S-2... S-210 S-215	S-120	S-240	-	-	-
EN POUCE 75-SP24 GARANTIE		S-... 3/8 - 7/16 - 1/2 - 9/16 - 19/32 - 5/8 - 21/32 - 11/16 - 3/4 - 25/32 - 13/16 - 7/8 - 15/16 - 31/32 - 1" - 1"1/16 - 1"1/8 - 1"1/4		S-159	S-2... S-210 S-215	S-120	S-240	-	S-110	
75-S25 GARANTIE		S-...10 11 12 13 14 15 16 17 18 19 20 21 22 23 24 26 27 28 30 32 mm		S-159	S-2... S-210 S-215	S-120	S-240	-	-	-
75-SH25 GARANTIE		SH-...10 11 12 13 14 15 16 17 18 19 20 21 22 23 24 26 27 28 30 32 mm		S-159	S-2... S-210 S-215	S-120	S-240	RD-1	-	

DOUILLES ET ACCESSOIRES

TYPE	DOUILLES	NB DE PANS	CLIQUET	RALLONGE	POIGNÉE COULISSANTE	CARDAN	PORTE EMBOUT	EMBOUT
								
75-S21A GARANTIE 	 S-... 8 9 10 11 12 13 14 15 16 17 18 19 21 22 23 24 mm		S-159	S-2... S-210 S-215	S-120	S-240	-	-
75-SH21A GARANTIE 	 SH-... 8 9 10 11 12 13 14 15 16 17 18 19 21 22 23 24 mm		S-159	S-2... S-210 S-215	S-120	S-240	-	-
75-SA20A GARANTIE 	 SA-... 8 9 10 11 12 13 14 15 16 17 18 19 20 21 22 23 24 mm		SA-160A	SA-210	-	S-240	-	-
75-SH15P GARANTIE 	 SH-... 10 11 12 13 14 15 16 17 18 19 21 22 24 mm		S-158P	S-215	-	-	-	-
75-S15P GARANTIE 	 SH-... 10 11 12 13 14 15 16 17 18 19 21 22 24 mm		S-158P	S-215	-	-	-	-
EN POUCE 75-SP18A GARANTIE 	 S-... 3/8 - 7/16 - 1/2 - 9/16 - 19/32 - 5/8 - 21/32 - 11/16 - 3/4 - 25/32 - 13/16 - 7/8 - 15/16 - 31/32 - 1" - 1"1/16 - 1"1/8 - 1"1/4		-	-	-	-	-	-
75-SH17PA GARANTIE 	 SH-... 10 11 12 13 14 15 16 17 18 19 21 22 23 24 mm		S-158P	S-2... S-210	-	S-240	-	-
75-S17PA GARANTIE 	 S-... 10 11 12 13 14 15 16 17 18 19 21 22 23 24 mm		S-158P	S-2... S-210	-	S-240	-	-
75-SAH27 GARANTIE 	 SAH-... 8 9 10 11 12 13 14 15 16 17 18 19 21 22 23 24 26 27 28 29 30 32 mm		SA-160A	S-2... S-210 S-215	-	SA-240	-	-
75-SA27 GARANTIE 	 SA-... 8 9 10 11 12 13 14 15 16 17 18 19 21 22 23 24 26 27 28 29 30 32 mm		SA-160A	S-2... S-210 S-215	SA-120	SA-240	-	-
75-SHC23 GARANTIE 	 SH-... 8 9 10 11 12 13 14 15 16 17 18 19 21 22 23 24 24 27 30 32 mm		S-157B	S-2... S-210 S-215	-	S-240	-	-

DOUILLES ET ACCESSOIRES

Coffret de douilles tous profils carré 1/2" 22 outils

75-CSDH-22

GARANTIE 



Composition de 30 outils 1/4" et 1/2"

75-SR31B

GARANTIE 

Composition :
ST-27 30 40 45 50
STX-12 14 16 18 20
RTX- 7 8 10



Réf.	Contenant	Nombre d'outils	Désignation
75-SR31B	coffret	27	Coffret 1/4" et 1/2" et douilles tournevis Torx

Coffret 1/4" - 1/2" 60 outils

75-SHR60

GARANTIE 

10 Douilles 1/4"
R-120 poignée 1/4"
coulissante 120 mm
R-210 rallonge 1/4" droite
50 mm
R-225C rallonge 1/4" emmanchée
R-240 cardan 1/4" 240 mm
RD-1 douille porte-embouts 1/4"
R-150B cliquet 1/4" à inversion
centrale
11 Douilles 1/2"
S-120 poignée 1/2" coulissante 120 mm
S-210 rallonge 1/2" droite 125 mm
S-152 cliquet 1/2" à inversion centrale
x30 Embouts de vissage 1/4"





Douilles courtes 1/2" 6 pans en mm

SH... / SAH...

GARANTIE

Forgées en acier au chrome-Vanadium.
Profil surface Drive SAM.

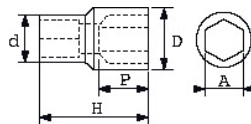

NORMES
NF ISO 1174-1
NF ISO 1711-1
NF ISO 2725-1



Finition brillante	Finition satinée	A mm	D mm	d mm	H mm	P mm	Poids g
SH-8	SAH-8	8	12,9	22,2	38	5	60
SH-9	SAH-9	9	14,1	22,2	38	6	55
SH-10	SAH-10	10	15,4	22,2	38	6	60
SH-11	SAH-11	11	16,6	22,2	38	7	60
SH-12	SAH-12	12	17,9	22,2	38	8	60
SH-13	SAH-13	13	19,1	22,2	38	7	60
SH-14	SAH-14	14	20,4	22,2	38	10	60
SH-15	SAH-15	15	21,6	22,2	38	10	65
SH-16	SAH-16	16	22,9	24	38	10	65
SH-17	SAH-17	17	24,1	24	38	10	60
SH-18	SAH-18	18	24,5	24	38	12	70
SH-19	SAH-19	19	26,6	25	38	12	75
SH-20	SAH-20	20	27	26	38	12	90
SH-21	SAH-21	21	29	26	38	12	90

Finition brillante	Finition satinée	A mm	D mm	d mm	H mm	P mm	Poids g
SH-22	SAH-22	22	30	26	40	14	105
SH-23	SAH-23	23	31	26	40	14	102
SH-24	SAH-24	24	32,9	28	40	16	110
SH-25	SAH-25	25	34,1	28	40	16	120
SH-26	SAH-26	26	35,2	30	42	16	140
SH-27	SAH-27	27	36	30	45	18	147
SH-28	SAH-28	28	37,9	30	45	18	150
SH-29	SAH-29	29	39,1	31	45	18	154
SH-30	SAH-30	30	40	32	45	20	170
SH-31	SAH-31	31	41,6	33	45	20	175
SH-32	SAH-32	32	42	34	45	22	180
SH-33	-	33	44	35	47	22	185
SH-34	-	34	45	36	47	23	260

DOUILLES ET ACCESSOIRES



Douilles courtes 1/2" 12 pans en mm

S... / SA...

GARANTIE

Forgées en acier au chrome-Vanadium.
Profil surface Drive SAM.

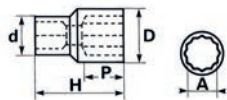

Réf. brillante	Réf. satinée	A mm	D mm	d mm	H mm	P mm	Poids g
S-8	SA-8	8	12,9	22,2	38	5	60
S-9	SA-9	9	14,1	22,2	38	6	55
S-10	SA-10	10	15,4	22,2	38	6	60
S-11	SA-11	11	16,6	22,2	38	7	60
S-12	SA-12	12	17,9	22,2	38	8	60
S-13	SA-13	13	19,1	22,2	38	7	60
S-14	SA-14	14	20,4	22,2	38	10	60
S-15	SA-15	15	21,6	22,2	38	10	65
S-16	SA-16	16	22,9	24	38	10	65
S-17	SA-17	17	24,1	24	38	10	60
S-18	SA-18	18	24,5	24	38	12	70
S-19	SA-19	19	26,6	25	38	12	75
S-20	SA-20	20	27	26	38	12	90
S-21	SA-21	21	29	26	38	12	90
S-22	SA-22	22	30	26	40	14	105
S-23	SA-23	23	31	26	40	14	102
S-24	SA-24	24	32,9	28	40	16	110
S-25	SA-25	25	34,1	28	40	16	120
S-26	SA-26	26	35,2	30	42	16	140
S-27	SA-27	27	36	30	45	18	147
S-28	SA-28	28	37,9	30	45	18	150
S-29	SA-29	29	39,1	31	45	18	154
S-30	SA-30	30	40	32	45	20	170
S-31	SA-31	31	41,6	33	45	20	175
S-32	SA-32	32	42	34	45	22	180
S-33	-	33	44	35	47	22	185

NORMES
NF ISO 1174-1
NF ISO 1711-1
NF ISO 2725-1



Jeu de 9 douilles courtes 1/2" sur rack de rangement

S-J9R

GARANTIE

Clipsage de la douille sur les accessoires 1/2" à l'aide d'une bille.
Forgée en acier au chrome-Vanadium
Présentation polie chromée brillante.
Les racks de rangement pour douilles permettent d'éviter les pertes.
Poids : 550 g



Réf.	Nombre d'outils	Désignation
------	-----------------	-------------

VENDU EN RACK

S-J9R	9	8 9 10 11 12 13 14 15 16 mm
-------	---	-----------------------------



Douilles courtes 1/2" 12 pans en pouces

S-...
GARANTIE ③

Forgées en acier au chrome vanadium.
Présentation chromée polie brillante.
Profil Surface Drive SAM.

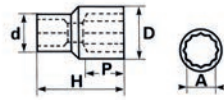

Réf.	A"	D mm	d mm	H mm	P mm	Poids g
S-3/8	3/8	15,4	22,2	38	6	60
S-7/16	7/16	16,6	22,2	38	7	60
S-1/2	1/2	19,1	22,2	38	7	60
S-9/16	9/16	20,4	22,2	38	10	60
S-19/32	19/32	21,6	22,2	38	10	65
S-5/8	5/8	22,9	24	38	10	65
S-21/32	21/32	24,1	24	38	10	60
S-11/16	11/16	24,5	24	38	12	70
S-3/4	3/4	26,6	25	38	12	75
S-25/32	25/32	27	26	38	12	90
S-13/16	13/16	29	26	38	12	90
S-7/8	7/8	30	26	40	14	105
S-15/16	15/16	31	26	40	14	102
S-31/32	31/32	32,9	28	40	16	110
S-1"	1	34,1	28	40	16	120
S-1"1/16	1 1/16	36	30	45	18	147
S-1"1/8	1 1/8	37,9	30	45	18	150
S-1"1/4	1 1/4	41,6	33	45	20	175

NORMES
DIN 3124
NF ISO 1174-1
NF ISO 1711-1
NF ISO 2725-1

Coffret de 18 douilles 1/2" en pouces

75-SP18A

GARANTIE ③



Réf.	Nombre d'outils	Désignation
75-SP18A	18	3/8 7/16 1/2 9/16 19/32 5/8 21/32 11/16 3/4 25/32 13/16 7/8 15/16 31/32 1" 1"1/16 1"1/8 1"1/4

VENDU EN COFFRET

DOUILLES ET ACCESSOIRES



Douilles longues 1/2" 12 pans en mm

SL-...
GARANTIE ③

Forgées en acier au chrome-Vanadium.
Maintien de la douille sur les accessoires 1/2" par bille.
Présentation chromée polie brillante.
Profil surface Drive SAM.

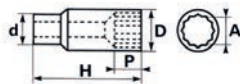

Réf.	A mm	D mm	d mm	H mm	P mm	Poids g
SL-12	12	17,5	21	82	16	100
SL-13	13	19	21	82	16	100
SL-14	14	20	22	82	17	120
SL-15	15	20	22	82	18	120
SL-16	16	22	22	82	22	130
SL-17	17	24	24	82	24	170
SL-18	18	26,5	24	82	24	170
SL-19	19	27	26	82	24	180
SL-21	21	28	26	82	28	200
SL-22	22	30	27	82	28	210
SL-23	23	30	30	82	29	230
SL-24	24	32	32	82	29	260
SL-26	26	34	34	82	29	290
SL-27	27	36	36	82	29	310
SL-28	28	38	36	82	29	340
SL-30	30	40	36	82	33	380
SL-32	32	39	39	82	36	390

NORMES
DIN 3120
NF ISO 1174-1
NF ISO 1711-1
NF ISO 2725-1

Jeu de 9 douilles longues 1/2" 12 pans en mm sur rack de rangement

SLJ-9R

GARANTIE ③

Forgées en acier au chrome-Vanadium.
Maintien de la douille sur les accessoires 1/2" par bille.
Présentation chromée polie brillante.
Les racks de rangement pour douilles permettent d'éviter de perdre les douilles.
Poids : 550 g



Réf.	Nombre d'outils	Désignation
SLJ-9R	9	12 13 14 15 16 17 18 19 21 mm

VENDU EN RACK



Douilles longues 1/2" 6 pans en mm

SHL-...

GARANTIE

Forgées en acier au chrome-Vanadium.
Maintenance de la douille sur les accessoires 1/2" par bille.
Présentation chromée polie brillante.
Profil surface Drive SAM.

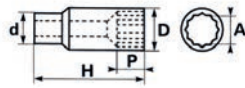

Réf.	A mm	D mm	d mm	H mm	P mm	Poids g
SHL-12	12	17,5	21	82	16	100
SHL-13	13	19	21	82	16	100
SHL-14	14	20	22	82	17	120
SHL-15	15	20	22	82	18	120
SHL-16	16	22	22	82	22	130
SHL-17	17	24	24	82	24	170
SHL-18	18	26,5	24	82	24	170
SHL-19	19	27	26	82	24	180
SHL-21	21	28	26	82	28	200
SHL-22	22	30	27	82	28	210
SHL-24	24	34	34	82	29	290
SHL-27	27	36	36	82	29	310
SHL-30	30	40	36	82	33	380

NORMES

- DIN 3120
- NF ISO 1174-1
- NF ISO 1711-1
- NF ISO 2725-1

DOUILLES ET ACCESSOIRES

Douilles longues 1/2" 12 pans en pouce

SL-...

GARANTIE

Forgées en acier au chrome-Vanadium.
Maintenance de la douille sur les accessoires 1/2" par bille.
Présentation chromée polie brillante.
Profil surface Drive SAM.

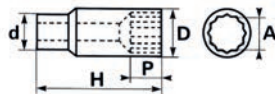

Réf.	A	D mm	d mm	H mm	P mm	Poids g
SL-1/2	1/2	19	21	82	16	100
SL-9/16	9/16	20	22	82	17	120
SL-5/8	5/8	22	22	82	22	130
SL-11/16	11/16	24	24	82	24	170
SL-3/4	3/4	27	26	82	24	180
SL-13/16	13/16	28	26	82	28	200
SL-7/8	7/8	30	27	82	28	210
SL-15/16	15/16	32	32	82	29	260
SL-1"	1	34	34	82	29	290
SL-1"1/16	1 1/16	36	36	82	29	310
SL-1"1/8	1 1/8	38	36	82	29	340
SL-1"1/4	1 1/4	39	39	82	36	390

NORMES

- DIN 3120
- NF ISO 1174-1
- NF ISO 1711-1
- NF ISO 2725-1



Coffret de 17 douilles longues 1/2" en mm

75-SL17

GARANTIE

Coffret métallique réf 7053703 :
dimensions 515 x 100 x 25 mm.
Finition chromée polie brillante. Poids : 4,7 kg.



Réf.	Nombre d'outils	Désignation
------	-----------------	-------------

VENDU EN COFFRET

75-SL17	17	12 13 14 15 16 17 18 19 21 22 23 24 26 27 28 30 32 mm
---------	----	--

Douilles 1/2" pour empreinte Torx®

STX-...

GARANTIE

Finition chromée polie brillante.

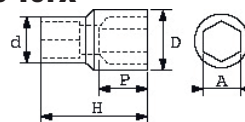

Réf.	Empreinte	D mm	d mm	H mm	P mm	Poids g
STX-10	N° 10	21	13,5	36	9	44
STX-11	N° 11	21	13,8	37	9	44
STX-12	N° 12	21	14	37	10	44
STX-14	N° 14	21	16,5	37	11	47
STX-16	N° 16	22	19	37	12	57
STX-18	N° 18	22	20	37	14	57
STX-20	N° 20	23	22	37	15	63
STX-24	N° 24	26,50	25	40,20	17,5	94

NORMES

- NF ISO 1174-1
- NF ISO 1711-1
- NF ISO 2725-1

Jeu de douilles Torx® sur rack de rangement

STX-J7R

GARANTIE



Réf.	Nombre d'outils	Désignation
------	-----------------	-------------

VENDU EN RACK

STX-J7R	7	T10 T12 T14 T16 T18 T20 T24
---------	---	--------------------------------



Douilles tournevis 1/2"

SC-... / ST-...

GARANTIE

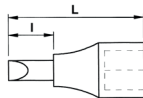

Réf.	Type	Empreinte	l mm	L mm	Poids g
SC-5-5	○	5	19	55	68
SC-5-6	○	6	19	55	68
SC-5-7	○	7	19	55	68
SC-5-8	○	8	19	55	70
SC-5-10	○	10	19	55	74
SC-5-12	○	12	19	55	80
SC-5-14	○	14	17	55	112
SC-5-17	○	17	17	55	144
SC-5-19	○	19	17	55	158
SC-10-5	○	5	64	100	96
SC-10-6	○	6	64	100	100
SC-10-7	○	7	64	100	100
SC-10-8	○	8	64	100	100
SC-10-10	○	10	64	100	104
SC-10-11	○	11	64	100	124
SC-10-12	○	12	64	100	126
SC-10-13	○	13	62	100	168
SC-14-5	○	5	104	140	124
SC-14-6	○	6	104	140	124
SC-14-7	○	7	104	140	126
SC-14-8	○	8	104	140	126
SC-14-10	○	10	104	140	130
SC-14-12	○	12	104	140	164
SC-14-14	○	14	102	140	224
SC-20-5	○	5	164	200	164
SC-20-6	○	6	164	200	164
SC-20-7	○	7	164	200	166
SC-20-8	○	8	164	200	168
SC-20-10	○	10	164	200	170
SC-20-12	○	12	164	200	222
ST-5-20	⊕	20	19	55	66
ST-5-25	⊕	25	19	55	66
ST-5-27	⊕	27	19	55	66
ST-5-30	⊕	30	19	55	68
ST-5-40	⊕	40	19	55	68
ST-5-45	⊕	45	19	55	68
ST-5-50	⊕	50	19	55	70
ST-5-55	⊕	55	19	55	72
ST-5-60	⊕	60	19	55	72
ST-5-70	⊕	70	17	55	108
ST-10-20	⊕	20	64	100	96
ST-10-25	⊕	25	64	100	98
ST-10-27	⊕	27	64	100	96
ST-10-30	⊕	30	64	100	98
ST-10-40	⊕	40	64	100	98
ST-10-45	⊕	45	64	100	98
ST-10-50	⊕	50	64	100	98
ST-10-55	⊕	55	64	100	100
ST-10-60	⊕	60	64	100	124
ST-10-70	⊕	70	62	100	168
ST-14-40	⊕	40	104	140	124
ST-14-45	⊕	45	104	140	126
ST-14-50	⊕	50	104	140	126
ST-14-55	⊕	55	104	140	130
ST-14-60	⊕	60	104	140	162
ST-14-70	⊕	70	102	140	220
ST-20-40	⊕	40	164	200	164
ST-20-45	⊕	45	164	200	166
ST-20-50	⊕	50	164	200	166
ST-20-55	⊕	55	164	200	168
ST-20-60	⊕	60	164	200	220
ST-20-70	⊕	70	162	200	300

Jeu de douilles tournevis monobloc 1/2" sur rack de rangement

SC-...

GARANTIE



Réf.	Nombre d'outils	Désignation
------	-----------------	-------------

VENDU EN RACK

SC-J8R	8	SC-6 SC-7 SC-8 SC-10 SC-12 SC-14 SC-17 SC-19
SCL-J4R	4	SC-6L SC-7L SC-8L SC-10L
STJ-8R	8	T20 T25 T27 T30 T40 T45 T50 T55
SCL-J5B	5	SC-10-6 SC-10-7 SC-10-8 SC-10-10 SC-10-12

VENDU EN COFFRET



SC-J9BOX	9	5 6 7 8 10 12 14 17 19 mm
SD-J6BM	6	SD-10-6 SD-10-8 SD-10-10 SD-10-12 SD-14-10 SD-14-12

Coffret de douilles tournevis empreinte Torx®

CDSTX-1

GARANTIE



Réf.	Nombre d'outils	Désignation
------	-----------------	-------------

VENDU EN COFFRET

CDSTX-1	9	T20 T25 T27 T30 T40 T45 T50 T55 T60
---------	---	-------------------------------------

Coffret douilles tournevis 1/2"

CP-...J

GARANTIE

La composition CP-SCJ inclut toutes les douilles tournevis 1/2". 30 embouts 6 pans mâle.



Réf.	Poids kg
------	----------

VENDU EN COFFRET

CP-SCJ	5,600
CP-STJ	3.200

DOUILLES ET ACCESSOIRES

Douilles tournevis 1/2"

SD-...-... / SR-...-...
GARANTIE 

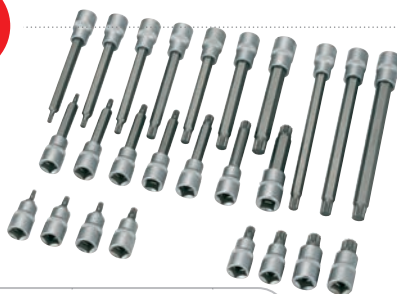
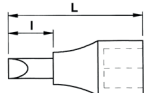

DOUILLES ET ACCESSOIRES

Réf.	Type	Empreinte	l mm	L mm	Poids g
SD-5-5	○	5	19	55	66
SD-5-6	○	6	19	55	68
SD-5-8	○	8	19	55	68
SD-5-9	○	9	19	55	70
SD-5-10	○	10	19	55	72
SD-5-12	○	12	19	55	78
SD-5-14	○	14	17	55	106
SD-5-16	○	16	17	55	142
SD-10-5	○	5	64	100	96
SD-10-6	○	6	64	100	98
SD-10-8	○	8	64	100	98
SD-10-9	○	9	64	100	100
SD-10-10	○	10	64	100	102
SD-10-12	○	12	64	100	122
SD-10-14	○	14	62	100	166
SD-14-5	○	5	104	140	122
SD-14-6	○	6	104	140	124
SD-14-8	○	8	104	140	124
SD-14-9	○	9	104	140	126
SD-14-10	○	10	104	140	128
SD-14-12	○	12	104	140	160
SD-14-14	○	14	102	140	218
SD-20-8	○	8	164	200	164
SD-20-10	○	10	164	200	168
SD-20-12	○	12	164	200	218
SD-20-14	○	14	162	200	298
SR-5-5	⊙	5	19	55	66
SR-5-6	⊙	6	19	55	68
SR-5-7	⊙	7	19	55	68
SR-5-8	⊙	8	19	55	68
SR-5-9	⊙	9	19	55	70
SR-5-10	⊙	10	19	55	72
SR-5-12	⊙	12	19	55	78
SR-5-13	⊙	13	17	55	104
SR-5-14	⊙	14	17	55	108
SR-10-5	⊙	5	64	100	96
SR-10-6	⊙	6	64	100	98
SR-10-7	⊙	7	64	100	98
SR-10-8	⊙	8	64	100	98
SR-10-9	⊙	9	64	100	100
SR-10-10	⊙	10	64	100	102
SR-10-12	⊙	12	64	100	122
SR-10-13	⊙	13	62	100	166
SR-10-14	⊙	14	62	100	166
SR-14-8	⊙	8	104	140	126
SR-14-9	⊙	9	104	140	126
SR-14-12	⊙	12	104	140	160
SR-14-14	⊙	14	102	140	218
SR-20-8	⊙	8	164	200	164
SR-20-9	⊙	9	164	200	164
SR-20-12	⊙	12	164	200	298
SR-20-14	⊙	14	162	200	298



Coffret de douilles tournevis 1/2" XZN

CP-SDJ

GARANTIE 

La composition CP-SDJ inclut toutes les douilles tournevis 1/2" XZN.
26 embouts XZN mâles
Poids : 2,6 Kg



Réf. Poids kg

VENDU EN COFFRET

CP-SDJ 2.600

Coffret de douilles tournevis 1/2" Ribes®

CP-SRJ

GARANTIE 

La composition CP-SRJ inclut toutes les douilles tournevis 1/2" Ribes®.
26 embouts Ribes mâle
Poids : 3 Kg



Réf. Poids kg

VENDU EN COFFRET

CP-SRJ 3.000



Douilles débouchées en mm

SHS-...

GARANTIE

Forgées en acier au chrome vanadium. Maintien de la douille par 'clip'. Finition chromée polie brillante. Permet d'accéder aux écrous sur tiges filetées. S'utilise avec les cliquets débouchés S-155B ou S-156B. Douilles de 10 à 19 mm : cliquet S-155B et rallonge S-201. Profil surface drive pour préserver les écrous

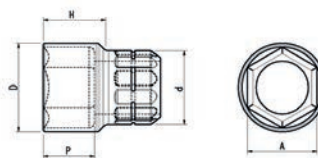

Réf.	A mm	D mm	d mm	H mm	P mm	Poids g
SHS-10	10	14,65	14	18,92	6,43	29
SHS-11	11	15,56	14	18,92	7,83	30
SHS-12	12	16,62	14	18,92	7,40	31
SHS-13	13	17,38	14	18,92	8,71	29
SHS-14	14	18,69	14	18,92	9,17	30
SHS-15	15	19,92	14	18,92	11,52	29
SHS-16	16	21,15	14	18,92	11,76	31
SHS-17	17	22,74	14	18,92	11,83	35
SHS-18	18	23,55	14	18,92	11,28	35
SHS-19	19	24,69	14	18,92	11,88	38

Cliquet 1/2" compact

S-156

GARANTIE

Permet de donner un mouvement de cliquet aux accessoires munis de carrés 1/2" (exemple : poignée coulissante, articulée, vilebrequin).

Cliquet réversible.

Peut également équiper une clé dynamométrique ayant un double carré DCO-1/2

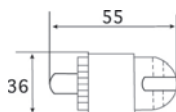

Réf.	Poids g
S-156	205

NORMES

DIN 3122
NF ISO 3315

Poignées de serrage coulissantes 1/2"

S-120

GARANTIE

Freinage du carré sur la tige.

Finition chromée polie brillante.

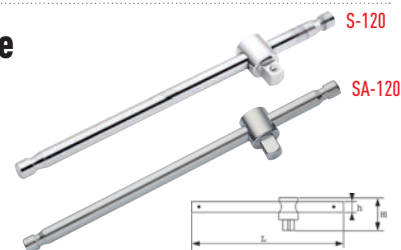

Réf. brillante	Réf. satinée	L mm	h mm	H mm	Poids g
S-120	SA-120	280	13	39	370

NORMES

DIN 3122
NF ISO 3315

Cardan 1/2"

S-240 / SA-240

GARANTIE

Articulation freinée.

Permet l'accès aux écrous avec un angle de dégagement.

Finition chromée polie brillante.

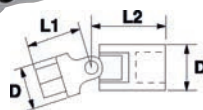

Réf.	D mm	L1 mm	L2 mm	Poids g
S-240	23	31	43	140
SA-240	23	31	43	140

NORMES

NF ISO 1174-1
NF ISO 3316

Rallonges 1/2" droites

S-.../SA-...

GARANTIE

Finition chromée polie brillante.



Réf. brillante	Réf. satinée	C mm	D mm	L mm	Poids g
S-205	-	12,5	23	50	80
S-208	-	12,5	23	75	110
S-210	SA-210	12,5	23	125	170
S-215	SA-215	14	23	250	330

NORMES

DIN 3124
NF ISO 1174-1
NF ISO 1711-1
NF ISO 2725-1

Rallonges 1/2" angulaires

S-21...SP

GARANTIE

La forme du carré permet un débattement de 15° pour répondre aux contraintes d'accessibilité.

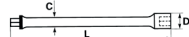
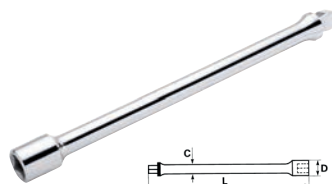

Réf.	C mm	D mm	L mm	Poids g
S-210-SP	13	23	125	180
S-215-SP	14	23	250	340

NORMES

NF ISO 1174-1

Rallonge 1/2" à verrouillage

S-216V

GARANTIE

Confort et sécurité : verrouillage et éjection rapide de la douille. Mécanisme de verrouillage de la douille. Utilisation avec des douilles équipées de gorges à bille.

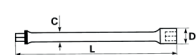
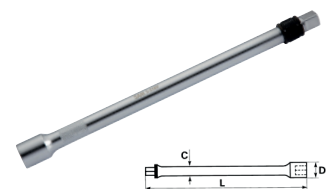

Réf.	C mm	D mm	L mm	Poids g
S-216V	15	22	310	405

NORMES

NF ISO 1174-1

DOUILLES ET ACCESSOIRES



RÉSISTANCE : Cliquets testés à 50 000 cycles.

EXPERTISE : Fabricant depuis 50 ans.

CHOIX : 12 références disponibles.

CONFORT : Des caractéristiques adaptées à vos besoins.

DURÉE DE VIE : Un cliquet qui durent 100 ans (garantie à vie).

DISPONIBILITÉ : Disponibles chez tous les distributeurs spécialisés.

COUPLE DE SERRAGE = FORCE x LONGUEUR

conformément à la norme NF ISO 1174 et NF ISO 3315 les cliquets 1/2" sont testés à 128 Nm pendant 50 000 cycles (1 cycle / 2 secondes)

Les cliquets SAM résistent à plus de 512 Nm.

731 N PENDANT 50 000 CYCLES

DOUILLES ET ACCESSOIRES

Cliquet 1/2" PUSH à inversion par levier

S-158P
GARANTIE ⑩

Finition chromée polie brillante.
Forgé en acier au chrome vanadium.
120 dents, angle de reprise 3°.
Poignée bi-matière.
Système PUSH : blocage et déblocage de la douille.



Réf.	L mm	l mm	h mm	D mm	d mm	Poids g
S-158P	242	225	43	38	31,5	490

NORMES
NF ISO 1174-1
NF ISO 3315

Cliquet 1/2" à inversion par levier

S-158
GARANTIE ⑩

Finition chromée polie brillante.
Forgé en acier au chrome vanadium.
120 dents, angle de reprise 3°.
Poignée bi-matière.



Réf.	L mm	l mm	h mm	D mm	d mm	Poids g
S-158	242	225	41	38	31,5	490

NORMES
NF ISO 1174-1
NF ISO 3315

Cliquet 1/2" PUSH à inversion centrale

S-159P
GARANTIE ⑩

Finition chromée polie brillante.
Forgé en acier au chrome vanadium.
Angle de reprise 5°.
Poignée bi-matière.
Système PUSH : blocage et déblocage de la douille.



Réf.	L mm	l mm	h mm	D mm	d mm	Poids g
S-159P	242	225	43	38	31,5	485

NORMES
NF ISO 1174-1
NF ISO 3315

Cliquet 1/2" à inversion centrale

SA-160A / S-159
GARANTIE ⑩

Finition chromée polie satinée.
Manche bi-matière.
Inversion centrale.
Cémentation de la denture.
Angle de reprise de 5°.



Réf.	L mm	l mm	h mm	D mm	d mm	Poids g
SA-160A	248	230	44	38	32	485
S-159	242	225	41	38	31,5	450

NORMES
DIN 3120
DIN 3122
NF ISO 1174-1

Cliquet chantier 1/2" à inversion par levier

S-157B
GARANTIE ⑩

Cliquet résistant aux projections d'eau et de sable.
Présentation polie brillante.
Manche bi-matière.
Inversion du sens de rotation par levier.
Angle de reprise 5°.



Réf.	L mm	l mm	h mm	D mm	d mm	Poids g
S-157B	252	230	33	43	31,5	485

NORMES
NF ISO 1174-1
NF ISO 3315

Cliquet pour douilles débouchées SHS

S-155B / S-156B
GARANTIE ⑩

Finition chromée polie brillante.
Manche bi-matière résistant aux hydrocarbures.
Inversion du sens de rotation par levier.
Angle de reprise de 5°.



Réf.	L mm	l mm	h mm	D mm	d mm	Poids g
S-155B	230	212	11,5	35	32	278
S-156B	255	230	15	49	32	480



Cliquet composite 1/2" PUSH

COMPOCLIC-3
GARANTIE 3

Corps en composite, 15% plus léger qu'un cliquet classique.
Poignée ergonomique.
Inversion du sens de rotation par levier.
Angle de reprise 5°.

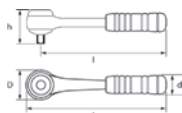

Réf.	L mm	l mm	h mm	D mm	d mm	Poids g
COMPOCLIC-3	360	340	41	42,5	40	460

NORMES
NF ISO 1174-1

Cliquet carré 1/2" reprise 0 degré

CLICZERO
GARANTIE 3

Corps tout métal.
Inversion centrale.
Reprend le (des)serrage instantanément.
Angle de reprise 0°.
Recommandé dans les endroits difficiles d'accès.

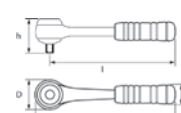

Réf.	L mm	l mm	h mm	D mm	d mm	Poids g
CLICZERO	220	200	31	39	24	600

NORMES
NF ISO 1174-1



DOUILLES ET ACCESSOIRES

Cliquet 1/2" aéronautique à inversion par levier corps tout métal

S-152
GARANTIE 3

Poignée monobloc résistante aux hydrocarbures. Finition micro-billage évitant les dépôts de matière (chrome,...). Inversion par levier. Mécanisme 20 dents, angle de reprise 18°.

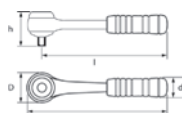
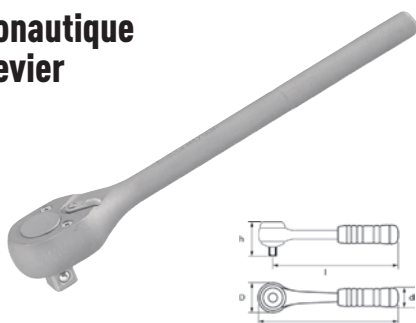

Réf.	L mm	l mm	h mm	D mm	d mm	Poids g
S-152	250	231	36	38	14,5	500

NORMES
NF ISO 1174-1

Cliquet 1/2" articulé

S-154
GARANTIE 3

Cliquet à inversion centrale.
La tête articulée permet d'atteindre les écrous d'accès difficile.
Poignée ergonomique en néoprène antidérapante.
Présentation chromée satinée.
Angle de reprise 5°.

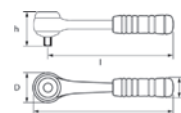

Réf.	L mm	l mm	h mm	D mm	d mm	Poids g
S-154	290	270	44	36	32	540

Poignées articulées 1/2"

S-14...
GARANTIE 3

Permet de serrer quel que soit l'angle.
Tête maintenue dans n'importe quelle position par jonc frein.
Poignée ergonomique en néoprène antidérapante.

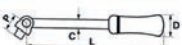

Réf.	C mm	D mm	L mm	P mm	Poids g
S-140	14	32	228	30	420
S-141	14	32	360	30	580

NORMES
DIN 3122
NF ISO 1174-1
NF ISO 3315

Vilebrequin 1/2"

S-110
GARANTIE 3

Idéal pour les manoeuvres rapides.
Poignée en néoprène tournante.

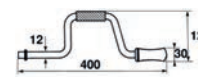
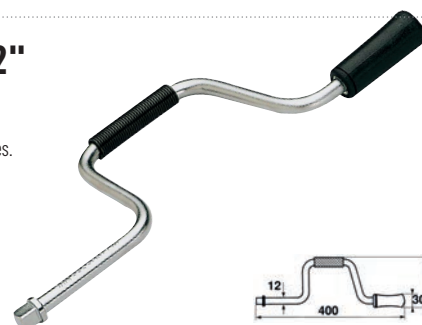

Réf.	L mm	h mm	H mm	Poids g
S-110	400	12	127	600

NORMES
DIN 3122
NF ISO 1174-1
NF ISO 3315

Poignée articulée extra-longue 1/2"

S-601
GARANTIE 3

Longueur 600 mm.
Tête articulée à 180°.



Réf.	Poids kg
S-601	1,400

Jeu de 3 adaptateurs pour clés mixtes à cliquet

RJS-231
GARANTIE 3

Lot de 3 adaptateurs (1/4", 3/8" & 1/2") à intégrer dans une clé mixte à cliquet permettant d'utiliser une douille et d'avoir un encombrement réduit. Porte douilles 1/4" --> intégration dans une clé mixte à cliquet de 10mm. Porte douilles 3/8" --> intégration dans une clé mixte à cliquet de 13mm. Porte douilles 1/2" --> intégration dans une clé mixte à cliquet de 19mm.



NEW

Augmentateur 1/2" à 3/4"

S-232

GARANTIE

Augmentateur 1/2" à 3/4". Carré femelle 1/2", carré mâle 3/4".

Permet l'utilisation des douilles 3/4".

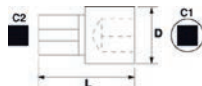

Réf.	C1	C2	D mm	L mm	Poids g	NORMES NF ISO 1174-1
S-232	1/2	3/4	25	47	125	

Réducteur 1/2"

S-230

GARANTIE

Pour utilisation de douilles 3/8. Carré femelle 1/2".

Carré mâle 3/8".

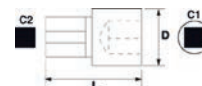

Réf.	C1	C2	D mm	L mm	Poids g	NORMES NF ISO 1174-1
S-230	1/2	3/8	22	36	120	

DOUILLES ET ACCESSOIRES

Jeux de 5 réducteurs et augmentateurs sur rack de rangement

S-230J5R

GARANTIE

Composition:

Augmentateurs S-232 / J-232 / S-232.

Réducteurs : J-230 / S-230.

Poids : 540 g



Réf.	Contenant	Nombre d'outils	NORMES NF ISO 1174-1
S-230J5R	Rack	5	

Adaptateur cliquet PUSH pour douilles 1/4"

S-101

GARANTIE

Finition chromée polie brillante.

Utilisation avec le cliquet S-155B.

Permet l'utilisation des douilles courantes

avec un carré d'entraînement 1/4".

Système PUSH : blocage et déblocage de la douille.



Réf.	Poids g	NORMES NF ISO 1174-1
S-101	43	

Adaptateur cliquet PUSH pour douilles standard 1/2"

S-102

GARANTIE

Finition chromée polie brillante.

Utilisation avec cliquet S-156B.

Permet l'utilisation des douilles courantes

avec un carré d'entraînement 1/2".

Système PUSH : blocage et déblocage de la douille.



Réf.	Poids g	NORMES NF ISO 1174-1
S-102	68	

Adaptateur cliquet PUSH pour douilles junior 3/8"

J-101

GARANTIE

Finition chromée polie brillante.

Utilisation avec le cliquet S-155B.

Permet l'utilisation des douilles courantes

avec un carré d'entraînement 3/8".

Système PUSH : blocage et déblocage de la douille.



Réf.	Poids g	NORMES NF ISO 1174-1
J-101	13	

Rallonge débouchée pour cliquet S-155B et douilles SHS

S-201

GARANTIE

Finition chromée polie brillante.

Utilisation avec cliquet S-155B et douilles débouchées SHS de 10 à 19 mm. Longueur utile : 63 mm.

Ø mini : 19,35 mm. Ø maxi : 24,46 mm.

Ø passage filetage : 14 mm.



Réf.	Poids g
S-201	89

Rallonge débouchée pour cliquet S-156B et douilles SHS

S-202

GARANTIE

Finition chromée polie brillante.

Utilisation avec cliquet S-156B et douilles débouchées SHS de 21 à 32 mm.

Poids : 175 g



Réf.	Poids g
S-202	175



GUIDE DE CHOIX TECHNIQUE



5 tailles de carré d'entraînement

1/4" RADIO
(6,35 mm)

3/8" JUNIOR
(9,53 mm)

1/2" STANDARD
(12,70 mm)

3/4" CAMION
(19,05 mm)

1" MAJOR
(25,40 mm)

CARRÉ D'ENTRAÎNEMENT	3/4" - 19,05 mm				1" - 25,40 mm			
	Standards		Chocs standards	Chocs longues	Standards	Chocs standards	Chocs longues	Chocs Extra longues
TYPE	Standards		Chocs standards	Chocs longues	Standards	Chocs standards	Chocs longues	Chocs Extra longues
RÉF.	CH...	C...	NC...	NC...L	M...	NM...	NM...L	19172...
PAGE	p.188	p.189	p.197	p.198	p.192	p.199	p.199	p.200
NB DE PANS								
FINITION	Brillante	Brillante	Brunie	Brunie	Satinée	Brunie	Brunie	Brunie

DOUILLES ET ACCESSOIRES

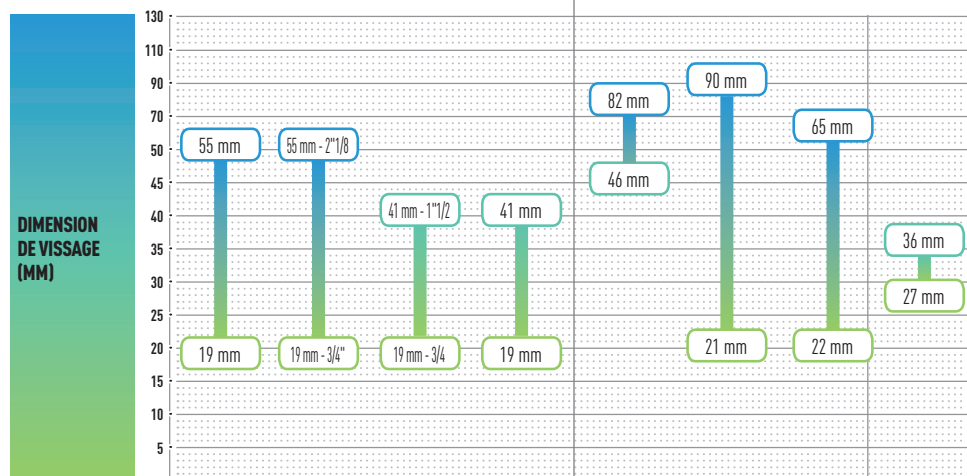

MAINTENANCE

AGROALIMENTAIRE

FERROVIAIRE

AÉRONAUTIQUE

2 types d'empreintes



HEXAGONALE DITE « 6 PANS »
Le serrage avec 6 pans est rapide et efficace, les surfaces en contact étant plus importantes.
Si l'angle de reprise est plus grand qu'avec 12 pans, l'utilisation d'un cliquet le compense largement.

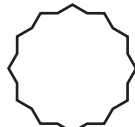

BI-HEXAGONALE DITE « 12 PANS »
L'angle de reprise deux fois plus court est appréciable pour une utilisation sans cliquet (ex : poignée coulissante).
Le 12 pans permet de prendre plus facilement un écrou abîmé.

Coffret 17 douilles et accessoires 3/4"

78-CH16

GARANTIE

Coffret de douilles 17 douilles et accessoires 3/4". Coffret métal 7051333.



Composition du coffret :

	X1	C-150		X1	C-230
	X1	C-125-A		CH-...	19 21 22 24
	X1	C-120A		X12	27 30 32 36 38 41
	X1	C-2...			46 50 mm



Coffret 3/4" 22 outils en pouces

78-CP22

GARANTIE

Coffret SAM 550-PBV : 480 x 210 x 170 mm. Finition chromée polie brillante. Poids : 20 kg.



NORMES

NF ISO 1711-1
NF ISO 2725-1
NF ISO 3315
NF ISO 3316

Composition du coffret :

	X14	C-... 7/8 15/16 1" 1"1/16 1"1/8 1"1/4 1"5/16 1"3/8 1"7/16 1"1/2 1"5/8 1"3/4 1"13/16 2"		X2	C-2... C-210 C-215
	X1	C-150		X1	C-120A
	X1	C-125-A		X1	C-140
				X1	C-240
				X1	C-230

Coffret 3/4" 25 outils en mm

78-C25

GARANTIE

Coffret SAM 550-PBV : 480 x 210 x 170 mm. Finition chromée polie brillante. Poids : 22 kg.



NORMES

NF ISO 1711-1
NF ISO 2725-1
NF ISO 3315
NF ISO 3316

Composition du coffret :

	X17	C-... 22 23 24 26 27 29 30 32 35 36 38 41 42 46 50 54 55 mm		X1	C-120A
	X1	C-150		X1	C-140
	X1	C-125-A		X1	C-240
	X2	C-2... C-210 C-215		X1	C-230

Coffret 3/4" de 15 outils en mm

78-C15

GARANTIE

Coffret métallique réf 7051333 : 515 x 170 x 95 mm. Finition chromée polie brillante. Poids : 11,5 kg.



NORMES

NF ISO 1711-1
NF ISO 2725-1
NF ISO 3315
NF ISO 3316

Composition du coffret :

	X10	C-... 22 26 30 32 36 38 41 42 46 50 mm		X1	C-120A
	X1	C-150		X2	C-2... C-210 C-215
	X1	C-125-A			

Douilles 3/4" courtes 6 pans en mm

CH-...

GARANTIE

Spécialement adaptées pour la mécanique lourde. Verrouillage de sécurité : Ergot à ressort pour un maintien parfait de la douille. Démontage facile avec poussoir de déverrouillage. Profil surface Drive SAM. Finition chromée polie brillante.

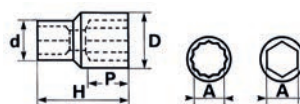

NORMES

NF ISO 1174-1
NF ISO 1711-1
NF ISO 2725-1



Réf.	A mm	D mm	d mm	H mm	P mm	Poids g
CH-19	19	29	34,2	51	14	170
CH-21	21	27,5	34,5	51	12	170
CH-22	22	32	34,5	52	14	190
CH-24	24	34,5	35	57	16	190
CH-26	26	37,5	35	54	25	225
CH-27	27	38,5	35	54	25	220
CH-28	28	40	36	54	25	240
CH-29	29	40,5	36	56	25	250
CH-30	30	42,5	36	56	25	270
CH-32	32	45	38	56	25	310

Réf.	A mm	D mm	d mm	H mm	P mm	Poids g
CH-33	33	45	38	56	25	310
CH-35	35	48	38	65	30	370
CH-36	36	50	39	65	35	410
CH-38	38	53	38	65	30	450
CH-40	40	56	38	65	30	510
CH-41	41	56	38	65	30	460
CH-42	42	58	38	65	30	530
CH-46	46	63	42	65	30	590
CH-50	50	68	42	65	32	680
CH-55	55	74	42	70	35	780



Douilles 3/4" courtes 12 pans en pouce

C-...
GARANTIE

Spécialement adaptées pour la mécanique lourde. Verrouillage de sécurité : ergot à ressort pour un maintien parfait de la douille. Démontage facile avec poussoir de déverrouillage. Profil surface Drive SAM. Finition chromée polie brillante.

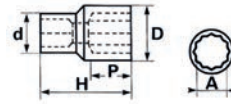

NORMES
DIN 3124
NF ISO 1711-1
NF ISO 2725-1



Réf.	A"	D mm	d mm	H mm	P mm	Poids g
C-3/4	3/4	27,5	34,5	51	12	170
C-7/8	7/8	32	34,5	52	14	190
C-15/16	15/16	34,5	35	52	16	190
C-1"	1"	37,5	35	54	25	225
C-1"1/16	1"1/16	38,5	35	54	25	220
C-1"1/8	1"1/8	40,5	36	56	25	250
C-1"1/4	1"1/4	45	38	56	25	310
C-1"5/16	1"5/16	45	38	56	25	310
C-1"3/8	1"3/8	48	38	65	30	370

Réf.	A"	D mm	d mm	H mm	P mm	Poids g
C-1"7/16	1"7/16	50	39	65	35	410
C-1"1/2	1"1/2	53	38	65	30	450
C-1"5/8	1"5/8	56	38	65	30	460
C-1"11/16	1"11/16	58	38	65	30	530
C-1"3/4	1"3/4	60,5	42	65	30	565
C-1"13/16	1"13/16	63	42	65	30	590
C-1"7/8	1"7/8	65	50	65	30	710
C-2"	2"	68	42	65	32	680
C-2"1/8	2"1/8	74	42	70	35	800

DOUILLES ET ACCESSOIRES

Douilles 3/4" courtes 12 pans en mm

C-...
GARANTIE

Spécialement adaptées pour la mécanique lourde. Verrouillage de sécurité : ergot à ressort pour un maintien parfait de la douille. Démontage facile avec poussoir de déverrouillage. Profil surface Drive SAM. Finition chromée polie brillante.

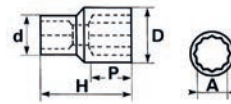

NORMES
DIN 3124
NF ISO 1711-1
NF ISO 2725-1



Réf.	A"	D mm	d mm	H mm	P mm	Poids g
C-19	19	29	34,2	51	14	190
C-21	21	27,5	34,5	51	12	170
C-22	22	32	34,5	52	14	190
C-23	23	32,5	34,5	52	14	190
C-24	24	34,5	35	52	16	190
C-26	26	37,5	35	54	25	225
C-27	27	38,5	35	54	25	220
C-28	28	40	36	54	25	240
C-29	29	40,5	36	56	25	250
C-30	30	42,5	36	56	25	270
C-32	32	45	38	56	25	310

Réf.	A"	D mm	d mm	H mm	P mm	Poids g
C-33	33	45	38	56	25	310
C-35	35	48	38	65	30	370
C-36	36	50	39	65	35	410
C-38	38	53	38	65	30	450
C-40	40	56	38	65	30	510
C-41	41	56	38	65	30	460
C-42	42	58	38	65	30	530
C-46	46	63	42	65	30	590
C-50	50	68	42	65	32	680
C-54	54	74	42	70	35	800
C-55	55	74	42	70	35	780

Cliquet 3/4" emmanché

C-151
GARANTIE

Cliquet à inversion centrale. Angle de reprise : 6°. Cémentation de la denture augmentant la durée de vie. Présentation chromée satinée. Livré avec manche indémontable.



Réf.	Poids g	Pièces détachées
C-151	2500	C150.15

NORMES
DIN 3120
NF ISO 1174-1
NF ISO 3315

Poignée articulée emmanchée 3/4"

C-141
GARANTIE

Carré maintenu dans la position souhaitée par ressort frein.

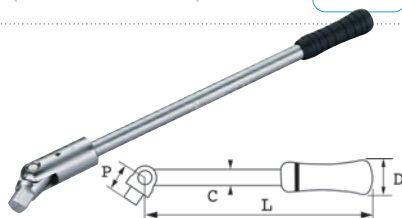

Réf.	C mm	D mm	L mm	P mm	Poids g
C-141	20	32	430	50	1800

NORMES
DIN 3120
NF ISO 1174-1
NF ISO 3315

Cliquet 3/4" télescopique

C-152
GARANTIE

Cliquet carré 3/4" muni d'un manche télescopique permettant d'augmenter le bras de levier et développer une force supérieure. Dimensions : 610-915mm. Angle de reprise 15°.

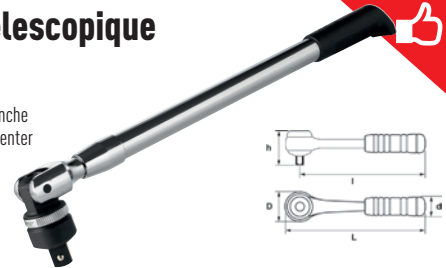

Réf.	L mm	l mm	h mm	D mm	d mm	Poids g
C-152	610-915	40	95	75	47	3030

NORMES
DIN 3122
NF ISO 3315

Poignée de serrage 3/4" coulissante

C-120A
GARANTIE

Freinage de la tête sur la tige. Présentation polie chromée.

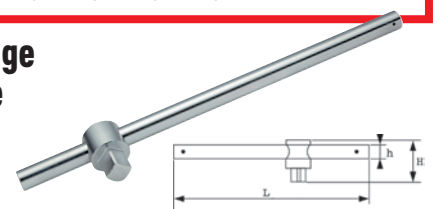

Réf.	L mm	h mm	H mm	Poids g
C-120A	400	20	53	1200

NORMES
NF ISO 1174-1

Cliquet 3/4" à inversion centrale

C-150

GARANTIE ⑥

Finition polie chromée brillante. Angle de reprise 6°, soit 60 dents. Compatible avec tous les accessoires SAM carré d'entraînement 3/4" : C-120A, C-125A. Compatible avec les clés dynamométriques DYT-1000, 5-50, 5-80, 50-170. Inversion du sens de rotation.

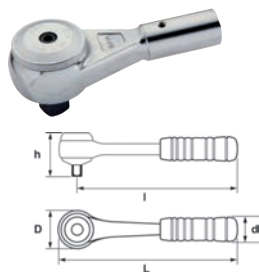

Réf.	L mm	l mm	h mm	D mm	d mm	Poids g
C-150	83	135	74	63	30	1500

NORMES
DIN 3122
NF ISO 1174-1
NF ISO 3315

Manche pour cliquet C-150 et poignée articulée C-140

C-125-A

GARANTIE ⑥

Présentation polie chromée.

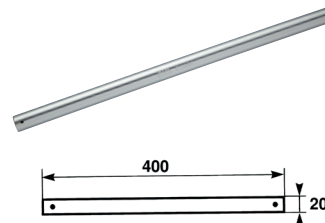

Réf.	L mm	H mm	Poids g
C-125-A	400	20	1000

NORMES
NF ISO 1174-1

DOUILLES ET ACCESSOIRES

Poignée articulée 3/4"

C-140

GARANTIE ⑥

Utilisation avec le manche C-125A. Carré maintenu dans la position souhaitée par ressort frein. Présentation polie chromée.

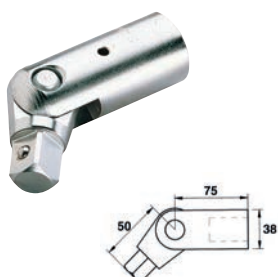

Réf.	C mm	D mm	L mm	P mm	Poids g
C-140	-	38	75	50	695

NORMES
DIN 3120
NF ISO 1174-1
NF ISO 3315

Cardan 3/4"

C-240

GARANTIE ⑥

Articulation freinée. Reste dans la position souhaitée pour atteindre les endroits d'accès difficile. Présentation chromée polie brillante.

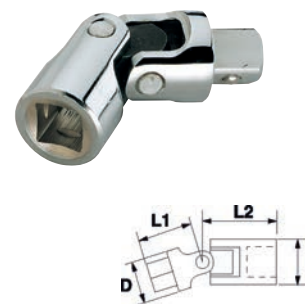

Réf.	D mm	L1 mm	L2 mm	Poids g
C-240	38	49	58	510

NORMES
DIN 3120
DIN 3123
NF ISO 1174-1
NF ISO 3316

Rallonges 3/4"

C-2...

GARANTIE ⑥

Présentation chromée polie.



Réf.	C mm	D mm	L mm	Poids g
C-208	20	33	100	250
C-210	20	33	200	560
C-215	20	33	400	1080

NORMES
NF ISO 1174-1

Réducteur 3/4"

C-230

GARANTIE ⑥

Pour utilisation de douilles standard 1/2". Carré femelle 3/4", carré mâle 1/2".

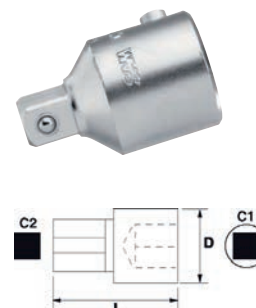

Réf.	C1	C2	D mm	L mm	Poids g
C-230	3/4	1/2	32	56	160

NORMES
NF ISO 1174-1

Augmentateur 3/4"

C-232

GARANTIE ⑥

Pour utilisation de douilles major 1". Carré femelle 3/4", carré mâle 1". Présentation chromée polie.



Réf.	C1	C2	D mm	L mm	Poids g
C-232	3/4	1"	38	63	335

NORMES
NF ISO 1174-1



UTILISER 2 OU 3 TAILLES DE CARRÉS AVEC UN SEUL CLIQUET?



Nous vous proposons dans chaque taille de carré d'entraînement un augmentateur et un réducteur vers des carrés de tailles immédiatement voisines.

Coffret 1" de 11 outils en mm 79-M11

GARANTIE 
Coffret métallique 7051334 : 730 x 285 x 120 mm.
Poids : 40 kg.

Composition du coffret :

-  X6 **M-...** | 55 60 65 70
75 80
-  X1 **M-150** |
-  X2 **M-21...** | M-210
M-215

-  X1 **M-120** |
-  X1 **M-230** |



NORMES
NF ISO 1174-1





Coffret 1" de 14 outils en mm 79-M14

GARANTIE 
Coffret métallique 7051334 : 730 x 285 x 120 mm.
Poids : 31 kg.

Composition du coffret :

-  X9 **M-...** | 46 50 54 58 63
67 71 77 82 mm
-  X1 **M-150** |
-  X2 **M-21...** | M-210
M-215

-  X1 **M-120** |
-  X1 **M-230** |

NORMES
NF ISO 1174-1







DOUILLES ET
ACCESSOIRES

Coffret 1" de 20 outils en mm 79-M20

GARANTIE 
Coffret métallique 7051334 : 730 x 285 x 120 mm.
Poids : 40 kg.

Composition du coffret :

-  X15 **M-...** | 46 50 54 55 58
60 63 65 67 70 71 75 77
80 82 mm
-  X1 **M-150** |
-  X2 **M-21...** | M-210 M-215

-  X1 **M-120** |
-  X1 **M-230** |

NORMES
NF ISO 1174-1



5 tailles de carrés d'entraînement

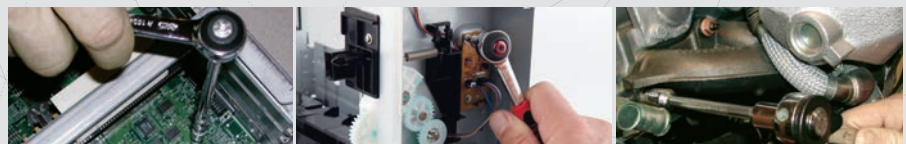
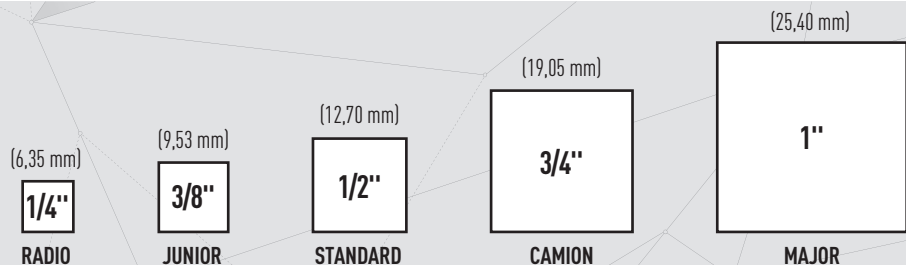

Douilles 1" 6 pans en mm

M-...

GARANTIE

Verrouillage de sécurité : ergot à ressort pour un maintien parfait de la douille.
Démontage facile avec pousoir de déverrouillage.
Profil surface Drive SAM.
Finition chromée polie.

NORMES
DIN 3124
DIN 899
NF ISO 1174-1
NF ISO 1711-1
NF ISO 2725-1

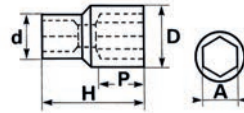

Réf.	A mm	D mm	d mm	H mm	P mm	Poids g
M-46	46	63,5	48	71	32	740
M-50	50	69	48	74	35	905
M-54	54	74	48	78	38	1035
M-55	55	75	54	79	38	1170
M-58	58	80	54	82	39	1300
M-60	60	82	54	83	41	1405
M-63	63	86	54	85	42	1575
M-65	65	88	54	86	44	1625

Réf.	A mm	D mm	d mm	H mm	P mm	Poids g
M-67	67	91	54	89	45	1750
M-70	70	94	60	91	48	2005
M-71	71	95	60	92	50	2035
M-75	75	101	60	95	52	2310
M-77	77	103	60	98	52	2485
M-80	80	108	60	101	55	2810
M-82	82	110	60	104	65	2930

DOUILLES ET ACCESSOIRES

Cliquet 1" à inversion centrale

M-150

GARANTIE

Faible angle de reprise.
S'utilise avec le manche C-125-A ou sur clé dynamométrique DYT-1000-D.
Accepte un couple de serrage jusqu'à 1000Nm.
Finition chromée brillante.

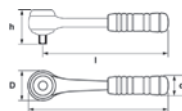

NORMES
DIN 3120
DIN 3122
NF ISO 1174-1
NF ISO 3315

Réf.	L mm	l mm	h mm	D mm	d mm	Poids g
M-150	83	135	74	63	30	1567

Poignée coulissante 1"

M-120

GARANTIE

Freinage de la tête sur la tige.
Présentation polie chromée.

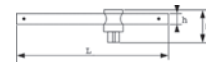

NORMES
DIN 3120
DIN 3122
NF ISO 1174-1
NF ISO 3315

Réf.	L mm	h mm	H mm	Poids g
M-120	508	25	78	2650

Rallonges 1"

M-21...

GARANTIE

Présentation chromée polie.

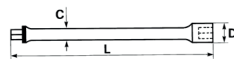

NORMES
DIN 3120
DIN 3123
NF ISO 1174-1

Réf.	C mm	D mm	L mm	Poids g
M-215	27	48	400	2105
M-210	27	48	200	1220

Manche pour cliquet C-150 et poignée articulée C-140

C-125-A

GARANTIE

Présentation polie chromée.

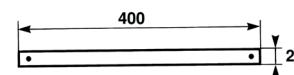
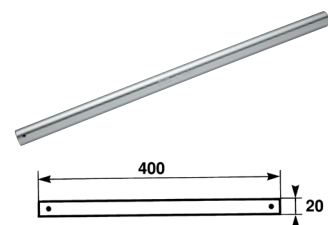

NORMES
NF ISO 1174-1

Réf.	L mm	H mm	Poids g
C-125-A	400	20	1000

Réducteur 1"

M-230

GARANTIE

Pour utilisation de douilles camion 3/4".
Carré femelle 1", carré mâle 3/4".
Présentation chromée polie.

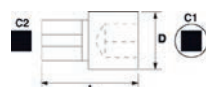

NORMES
DIN 3120
DIN 3123
NF ISO 1174-1

Réf.	C1"	C2"	D mm	L mm	Poids g
M-230	1"	3/4"	48	75	585

GARANTIES

- G** **LA GARANTIE « SAM OUTIL »**
Garantie sans limitation de durée, sur les outils à main utilisés dans des conditions normales (voir paragraphe application). S'applique aux pièces défectueuses (déformation, rupture, etc...) ou présentant une usure prématurée (confirmée par l'expertise des services techniques de SAM Outillage).
- SAT** **LA GARANTIE « SAM APPAREIL ET MACHINE »**
Garantie avec limitation de durée dans le temps, sur les outils techniques, appareils et machines utilisés dans des conditions normales (voir paragraphe application). Les produits avec le logo SAT sont garantis 1 an. Les produits avec le logo SAT MG sont garantis 5 ans.
Au-delà de cette durée, les réparations et remplacements sont soumis à l'acceptation du client et font l'objet d'un :
- « Forfait Echange Minute » pour un produit similaire reconditionné,
- ou d'un devis pour réparation.
À titre d'exemple, cela concerne notamment : les appareils électriques, électroportatifs, électroniques, pneumatiques, hydrauliques, outils de métrologie, outils dynamométriques...
- C** **LA GARANTIE « SAM CONSOMMABLE »**
SAM Outillage conçoit, sélectionne et commercialise des produits consommables de qualité pour un usage professionnel. Les produits de cette catégorie se dégradent ou s'endommagent du fait de leur utilisation (phénomène d'usure normale), ils ne sont donc pas échangés.
À titre d'exemple, cela concerne notamment :
- les outils de coupe ou d'enlèvement de matière (outils réaffûtubles (forêts, lames de scie ou de couteaux...), les outils d'abrasions (meules, disques de ponçage, d'ébarbage ou de tronçonnage...), limes, râpes...)
- les embouts de vissage,
- les textiles...



Douilles impact 1/4" courtes 6 pans en mm

NR-...
GARANTIE

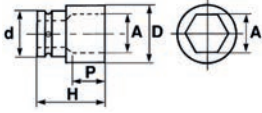

Réf.	A mm	D mm	d mm	H mm	P mm	Poids g
NR-5,5	5,5	9	13	23	4	14
NR-6	6	10	13	23	5	14
NR-7	7	11	13	23	5	14
NR-8	8	12	13	23	6	14
NR-9	9	14	13	23	7	14
NR-10	10	15	13	23	7	15
NR-11	11	16	13	23	8	18
NR-12	12	17	13	23	8	19
NR-13	13	19	13	23	8	19
NR-14	14	20	13	23	9	20

NORMES

NF ISO 1174-1
NF ISO 1711-1
NF ISO 2725-1

Jeu de 8 douilles à choc 1/4"

19120

GARANTIE



Jeu de 8 douilles 1/4" de 6 à 13 mm.
Poids : 260 gr.

DOUILLES ET ACCESSOIRES

Accessoires impact 1/4"

NR-...
GARANTIE



Réf.	Désignation	C mm	D mm	L mm	H mm	Poids g
NR-210	Rallonge impact 1/4"	8	13	75		32
NR-240	Cardan impact 1/4"	16	13	42		30
NR-232	Augmentateur impact 1/4" > 3/8"			22	13	15

NORMES

DIN 3120
NF ISO 1174-1

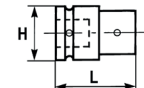
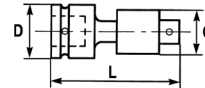
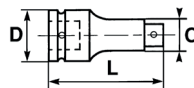

Douilles impact 3/8" courtes 6 pans en mm

NJ-...
GARANTIE

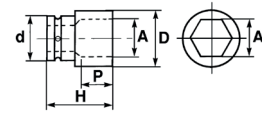

Réf.	A mm	D mm	d mm	H mm	P mm	Poids g
NJ-7	7	12	19	32	5	40
NJ-8	8	13	19	32	6	40
NJ-9	9	14	19	32	7	40
NJ-10	10	16	19	32	7	40
NJ-11	11	17	19	32	8	41
NJ-12	12	18	19	32	9	43
NJ-13	13	19	22	32	10	56
NJ-14	14	21	22	32	10	56
NJ-16	16	23	22	32	11	57
NJ-17	17	24	22	32	12	60
NJ-19	19	27	22	32	12	67

NORMES

NF ISO 1174-1
NF ISO 1711-1
NF ISO 2725-1

Coffret de 8 douilles à chocs 3/8" longues

19131

GARANTIE



Coffret de 8 douilles 3/8" longues (8,10,11,12,13,14,17,19).
Poids : 1 Kg

Coffret de 8 douilles à choc 3/8" en mm

19130

GARANTIE



Coffret de 8 douilles 3/8" (8,10,11,12,13,14,17,19).
Poids : 310 gr

Accessoires impact 3/8"

NJ-...
GARANTIE



Réf.	Désignation	C mm	D mm	L mm	H mm	Poids g
NJ-210	Rallonges impact 3/8"	12,5	19	75		95
NJ-215	Rallonges impact 3/8"	12,5	19	125		140
NJ-220	Rallonges impact 3/8"	12,5	19	250		140
NJ-240	Cardan impact 3/8"	24	22	59		112
NJ-230	Réducteur à chocs 3/8" > 1/4"			27	19	25
NJ-232	Augmentateur impact 3/8" > 1/2"			32,5	19	54

NORMES

DIN 3120
NF ISO 1174-1

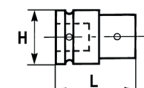
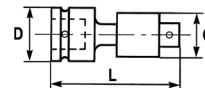
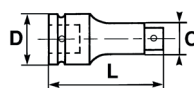



Douilles impact 1/2" courtes 6 pans en mm

NS-...
GARANTIE 3

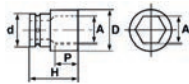

Réf.	A mm	D mm	d mm	H mm	P mm	Poids g
NS-8	8	14	25	38	5	60
NS-9	9	15	25	38	5	60
NS-10	10	17,5	25	38	5	60
NS-11	11	19	25	38	5	60
NS-12	12	20	25	38	5	65
NS-13	13	21	25	38	5	65
NS-14	14	22,5	25	38	7	65
NS-15	15	25	30	38	7	110
NS-16	16	26	30	38	9	110
NS-17	17	27,5	30	38	9	120
NS-18	18	29	30	38	9,5	115
NS-19	19	30	30	38	10	115
NS-21	21	30	30	38	10	110
NS-22	22	32	30	38	10	125
NS-23	23	33,70	30	38	12	155
NS-24	24	35	30	45	12	155
NS-27	27	38	30	50	13	190
NS-28	28	38	30	50	13	190
NS-29	29	40	30	50	14	210
NS-30	30	42	30	50	16,5	215
NS-32	32	45	30	50	16,5	240
NS-33	33	45	30	50	16,5	435
NS-36	36	45	30	50	16,5	435
NS-38	38	45	30	50	16,5	435

NORMES

NF ISO 1174-1
NF ISO 1711-1
NF ISO 2725-1

DOUILLES ET ACCESSOIRES



Jeu de 10 douilles impact 1/2" sur rack de rangement

NS-J10R
GARANTIE 3



Poids : 1,100 kg
10 douilles 1/2"
(8,9,10,11,12,13,14,15,16,18 mm).

Modulosam de 14 douilles 1/2" à chocs

NSJ-15M
GARANTIE 3



Douilles: 10-11-12-13-14-15-16-17-18-19-21-22-23-24mm
1 rallonge impact 125 mm
Module ABS : MOD 36.

Coffret de douilles à chocs 1/2" de 19 outils en mm

72-NS19
GARANTIE 3



Coffret métal : 7051333
Dimensions : 515 x 170 x 95 mm.
Poids : 2,7 kg.



Douilles impact 1/2" longues 6 pans en mm

NS-...L
GARANTIE 3

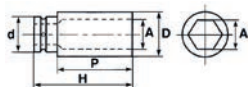

Réf.	A mm	D mm	d mm	H mm	P mm	Poids g
NS-8-L	8	15	25	80	14	120
NS-10-L	10	17,5	25	80	14	220
NS-11-L	11	19	25	80	15	220
NS-12-L	12	20	25	80	17	230
NS-13-L	13	21	25	80	16	225
NS-14-L	14	22,5	25	80	17,5	220
NS-15-L	15	45	30	80	35	500
NS-16-L	16	25	30	80	17,5	340
NS-17-L	17	26	30	80	16	315
NS-18-L	18	27,5	30	80	17	315
NS-19-L	19	29	30	80	19	290
NS-21-L	21	30	30	80	19,5	280
NS-22-L	22	32	30	80	20	340
NS-23-L	23	34	30	80	23	340
NS-24-L	24	35	30	80	21	405
NS-26-L	26	38	30	80	48,5	450
NS-27-L	27	38	30	80	48,5	450
NS-29-L	29	40	30	80	30	500
NS-30-L	30	43,5	30	80	50,5	500
NS-32-L	32	45	30	80	35	500

NORMES

NF ISO 1174-1
NF ISO 1711-1
NF ISO 2725-1



Coffret de 8 douilles à chocs 1/2" longues en mm

19141
GARANTIE 3



Coffret de 8 douilles 1/2" longues
(13-14-17-19-21-22-23-24mm)



Douilles Torx® femelle

19144-...
GARANTIE

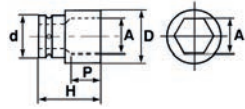

Réf.	A mm	D mm	d mm	H mm	P mm	Poids g
19144-10	10	14.2	25	38	8.2	86
19144-12	12	15.2	25	38	9.3	86
19144-14	14	18.2	25	38	10.6	88
19144-16	16	19.2	25	38	11.8	88
19144-18	18	22.2	25	38	13	89
19144-20	20	24.2	30	38	14.4	134
19144-24	24	24.2	30	38	14.4	152

RETROUVEZ
TOUTES NOS
DOUILLES
ET ACCESSOIRES

> P. 163



Douilles à chocs Torx® longues 1/2"

19144-...L
GARANTIE

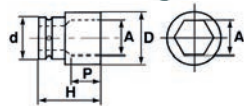

Réf.	A mm	D mm	H mm	Poids g
19144-10L	10	25	80	136
19144-11L	11	25	80	139
19144-12L	12	25	80	141
19144-14L	14	25	80	147
19144-16L	16	25	80	151
19144-18L	18	25	80	218
19144-20L	20	25	80	223

Jeu de 4 douilles 1/2" Torx® longues à chocs

19144-90L
GARANTIE

4 douilles femelle de dimension
10-12-14-18 mm.
Longueur de 150mm.
Poids : 820 g



DOUILLES ET
ACCESSOIRES



Accessoires impact 1/2"

NS-...
GARANTIE



Réf.	Désignation	C mm	D mm	L mm	H mm	Poids g
NS-210	Rallonges impact 1/2"	16.5	30	75		170
NS-215	Rallonges impact 1/2"	16.5	30	125		265
NS-217	Rallonges impact 1/2"	16.5	30	250		530
NS-240	Cardan impact 1/2"	16,5	30	62		180
NS-230	Réducteur à chocs 1/2" > 3/8"			39	25	70
NS-232	Augmentateur impact 1/2" > 3/4"			44	25	110

NORMES
NF ISO 1174-1

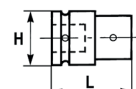
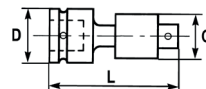
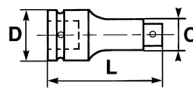

Jeu de réducteurs et augmentateurs à chocs sur rack de rangement

N230J5-R
GARANTIE

Jeu de réducteurs et d'augmentateurs. NJ-230, NS-230, NR-232, NJ-232, NS-232
Livré sur rack de rangement. Poids : 284 g



Douilles tournevis 1/2" 6 pans à choc

NSC-...
GARANTIE

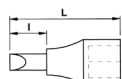

Réf.	Em- preinte	l mm	L mm	Poids g
NSC-5	5	45	78	74
NSC-6	6	45	78	82
NSC-7	7	45	78	82
NSC-8	8	45	78	92
NSC-10	10	45	78	106
NSC-12	12	45	78	122
NSC-14	14	45	78	146
NSC-17	17	45	78	202
NSC-19	19	45	78	226

Coffret de douilles tournevis 1/2" 6 pans à choc

CP-NSCJ
GARANTIE

Composition:
X9 embouts 78mm
5-6-7-8-10-12-14-17-19mm
Poids : 1430 gr.





Douilles tournevis 1/2" Torx® à chocs

NST-...
GARANTIE



Réf.	Em-preinte	l mm	L mm	Poids g
NST-20	20	45	78	70
NST-25	25	45	78	70
NST-30	30	45	78	76
NST-40	40	45	78	82
NST-45	45	45	78	84
NST-50	50	45	78	90
NST-55	55	45	78	106
NST-60	60	45	78	144
NST-70	70	45	78	166

Coffret de douilles tournevis 1/2" Torx® à chocs

CP-NSTJ
GARANTIE

9 embouts Torx® à chocs.
Composition :
X9 embouts longueur de 80 à 100mm
T20 - T25 - T30 - T40 - T45 - T50 - T60 - T70
Poids : 1,1 Kg



DOUILLES ET ACCESSOIRES

Douilles à chocs pour empreinte Torx® 1/2"

NS-TX-...
GARANTIE



Réf.	D1 mm	d2 mm	lmin mm	L mm	Poids g
NS-TX-10	14,2	25	6,4	38	86
NS-TX-12	15,2	25	8	38	85
NS-TX-14	18,2	25	8,8	38	88
NS-TX-16	19,2	25	9,6	38	88
NS-TX-18	22,2	25	11,1	38	89
NS-TX-20	24,2	30	12,7	38	134
NS-TX-24	28,2	35	14,4	38	140

NORMES
NF ISO 1174-1



Coffret 6 douilles impact 1/2" Resistorx® plus

DOUCHORTORX
GARANTIE

Coffret de douilles impacts à empreinte RESISTORX® PLUS. Pour tous usages nécessitant puissance et résistance. Carré d'entraînement de 1/2". Composition : T50 - T60 - T70 - T80 - T90 - T100. Poids : 715 gr.



Coffret de douilles à choc 1/2" Torx® PLUS

DOUCHORTORX
GARANTIE

Coffret de douilles impacts à empreinte TORX® PLUS. Carré d'entraînement de 1/2". Pour tous usages nécessitant puissance et résistance. Composition : T55 - T60 - T70 - T80 - T90 - T100. Poids : 695 gr.



Embouts de vissage chocs

19150-...
GARANTIE



Réf.	Em-preinte	l mm	L mm
19150-330	T30	35	20
19150-340	T40	35	25
19150-345	T45	35	30
19150-350	T50	35	35
19150-355	T55	35	40
19150-360	T60	35	45



Embout à chocs 5/16" pour tournevis à frapper

E-114-...
GARANTIE



Réf.	Empreinte	L mm	Poids g
E-114-H4	4	35	20
E-114-H5	5	35	20
E-114-H6	6	35	20
E-114-H7	7	35	20
E-114-H8	8	35	20
E-114-H10	10	35	20
E-114-H12	12	35	20
E-114-H14	14	35	20
E-414-T20	20	35	20
E-414-T25	25	35	20
E-414-T27	27	35	20
E-414-T30	30	35	20
E-414-T40	40	35	20
E-414-T45	45	35	20
E-414-T50	50	35	20
E-414-T55	50	35	20
E-414-T60	60	35	20



Réf.	Empreinte	L mm	Poids g
E-414-PZ1	1	35	20
E-114-PZ2	2	35	20
E-114-PZ3	3	35	20
E-414-F8	8	35	20
E-414-F9	9	35	20
E-414-F10	10	35	20
E-414-F11	11	35	20
E-414-F12	12	35	20
E-414-F14	14	35	20
E-414-PH1	1	35	20
E-414-PH2	2	35	20
E-414-PH3	3	35	20
E-414-XZN5	5	35	20
E-414-XZN6	6	35	20
E-414-XZN8	8	35	20
E-414-XZN10	10	35	20
E-414-XZN12	12	35	20
E-414-XZN14	14	35	20
E-414-XZN18	18	35	20

DOUILLES ET ACCESSOIRES

Embout de vissage 1/4" long. 50 mm Douille magnétique pour vis 6 pans

19127-...
GARANTIE



Réf.	C mm	D mm	L mm	Poids g
19127-7M	1/4	7	50	20
19127-8M	1/4	8	50	20
19127-9M	1/4	9	50	30
19127-10M	1/4	10	50	30
19127-11M	1/4	11	50	30
19127-12M	1/4	12	50	30
19127-13M	1/4	13	50	30

RETROUVEZ TOUS NOS EMBOUTS DE VISSAGE



> P. 231

Douilles impact camion 3/4" courtes 6 pans en mm

NC-...
GARANTIE

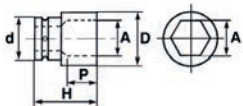

Réf.	A mm	D mm	d mm	H mm	P mm	Poids g
NC-17	17	30	44	51	14	300
NC-19	19	32,5	44	51	14	340
NC-21	21	35	44	51	14	350
NC-22	22	36	44	51	14	350
NC-23	23	37,5	44	51	14	360
NC-24	24	38,5	44	51	14	370
NC-27	27	42,5	44	53	20	390
NC-29	29	45	44	53	20	400
NC-30	30	46	44	53	20	430
NC-32	32	48,5	44	57	21	460
NC-33	33	50	44	57	21	480
NC-34	34	51	44	57	21	500
NC-35	35	52,5	44	57	21	500
NC-36	36	53,5	44	57	21	510
NC-38	38	56	44	57	21	550
NC-41	41	60	44	58	22	650
NC-42	42	61	44	58	22	670
NC-46	46	66	44	64	25	700

NORMES

NF ISO 1174-1
NF ISO 1711-1
NF ISO 2725-1

Coffret de douilles à chocs 3/4" de 18 outils en mm

72-NC18
GARANTIE



Coffret métal : 7051333
Dimensions 515 x 170 x 95 mm.
Poids : 8 kg.

Coffret de douilles à chocs 3/4" de 14 outils en pouce

72-NCP14
GARANTIE



Coffret métal : 7051333.
Dimensions 515 x 170 x 95 mm.
Poids : 7,6 kg.



Douilles impact 3/4" longues 6 pans en mm

NC-...-L
GARANTIE 3

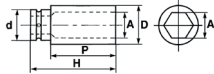

Réf.	A mm	D mm	d mm	H mm	P mm	Poids g
NC-17-L	17	32,50	44	90	26	510
NC-19-L	19	32,50	44	90	26	510
NC-21-L	21	35	44	90	26	530
NC-22-L	22	36	44	90	26	560
NC-24-L	24	38,50	44	90	26	580
NC-27-L	27	42,50	44	90	28	630
NC-29-L	29	45	44	90	28	630
NC-30-L	30	46	44	90	28	700
NC-32-L	32	48,50	44	90	28	740
NC-36-L	36	53,50	44	90	30	850
NC-41-L	41	60	44	90	34	950

NORMES

NF ISO 1174-1
NF ISO 1711-1
NF ISO 2725-1



Coffret de 8 douilles 3/4"

19160
GARANTIE 3



Coffret de 8 douilles 3/4"
(24,27,29,30,32,33,34,36mm)

DOUILLES ET ACCESSOIRES

Douille porte embout 3/4"

19156



Réf.	Poids kg
19156	0,38

Douilles impact 3/4 courtes 6 pans en pouce

NC-...
GARANTIE 3

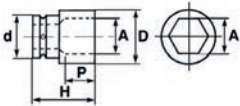

Réf.	a1 mm	d mm	d1 mm	H mm	P mm	Poids g
NC-3/4	NC-3/4	32,5	42	51	14	300
NC-13/16	NC-13/16	35	42	51	14	320
NC-7/8	NC-7/8	36	42	51	14	320
NC-15/16	NC-15/16	38,5	42	51	14	340
NC-1"	NC-1"	40	42	53	16	340
NC-1"1/16	NC-1"1/16	42,5	44	53	20	380
NC-1"1/8	NC-1"1/8	44	44	53	20	390
NC-1"1/4	NC-1"1/4	48,5	44	57	21	450
NC-1"5/16	NC-1"5/16	50	44	57	21	490
NC-1"7/16	NC-1"7/16	53,5	44	57	21	500
NC-1"1/2	NC-1"1/2	56	44	57	22	520
NC-1"5/8	NC-1"5/8	60	44	58	22	590

NORMES

NF ISO 1174-1
NF ISO 1711-1
NF ISO 2725-1



Accessoires impact 3/4"

NC-...
GARANTIE 3



Réf.	Désignation	C mm	D mm	L mm	H mm	Poids g
NC-208	Rallonges impact 3/4"	27	44	100		600
NC-210	Rallonges impact 3/4"	27	44	175		820
NC-215	Rallonges impact 3/4"	27	44	250		1110
NC-300	Rallonges impact 3/4"	27	44	330		1475
NC-240	Cardan impact 3/4"	44	44	90		570
NC-230	Réducteur à chocs 3/4" > 1/2"			55	44	345
NC-232	Augmentateur impact 3/4" > 1"			60	44	400

NORMES

NF ISO 1174-1

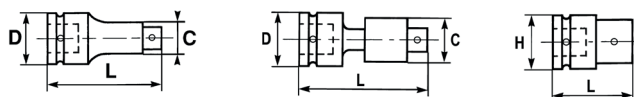



Douilles à chocs longues 1"

NM-...-L
GARANTIE 6

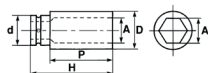

Réf.	A mm	D mm	d mm	H mm	P mm	Poids g
NM-22-L	22	39	54	108	30	1000
NM-23-L	23	40	54	108	30	1010
NM-24-L	24	41,5	54	108	30	1020
NM-27-L	27	45	54	108	30	1120
NM-29-L	29	47,5	54	108	30	1180
NM-30-L	30	49	54	108	30	1200
NM-32-L	32	51,5	54	108	30	1220
NM-33-L	33	52,50	54	108	35	1230
NM-34-L	34	54	54	108	35	1240
NM-35-L	35	55	54	108	35	1260
NM-36-L	36	56,5	54	108	35	1280
NM-41-L	41	62,5	54	108	38	1470
NM-46-L	46	69	54	108	42	1640
NM-50-L	50	74	54	108	42	1780
NM-55-L	55	80	54	108	45	1950
NM-60-L	60	86,5	54	108	48	2140
NM-65-L	65	92,5	54	108	50	2400

NORMES

DIN 3129
NF ISO 1174-1
NF ISO 1711-1
NF ISO 2725-1

Coffret de 8 douilles 1" longues

19171
GARANTIE 6

Coffret de 8 douilles 1" longues
(24,27,30,32,33,36,38,41mm).
Poids : 8,6Kg.



DOUILLES ET ACCESSOIRES



Douilles impact 1" courtes 6 pans en mm

NM-...
GARANTIE 6

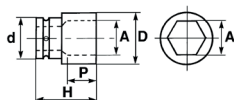

Réf.	A mm	D mm	d mm	H mm	P mm	Poids g
NM-21	21	37,50	54	58	17	500
NM-22	22	39	54	58	17	500
NM-23	23	40	54	58	17	510
NM-24	24	41,5	54	58	17	510
NM-27	27	45	54	60	19	540
NM-29	29	47,50	54	62	22	660
NM-30	30	49	54	62	22	680
NM-32	32	51,50	54	63	22	690
NM-33	33	52,50	54	63	22	690
NM-34	34	54	54	63	22	710
NM-35	35	55	54	66	22	720
NM-36	36	56,50	54	66	22	750
NM-38	38	59	54	66	22	800
NM-41	41	62,50	54	68	24	830
NM-42	42	64	54	68	24	900
NM-46	46	69	54	72	26	1080
NM-50	50	74	54	76	28	1240
NM-54	54	79	54	80	32	1550
NM-55	55	80	54	84	36	1600
NM-58	58	84	54	84	36	1750
NM-60	60	86,50	54	88	38	1780
NM-65	65	92,50	54	92	38	2000
NM-70	70	99	54	96	40	2300
NM-75	75	105	86	102	45	2830
NM-77	77	108	86	102	45	2850
NM-80	80	111,50	86	102	45	2890
NM-85	85	117,50	86	106	50	3380
NM-90	90	124	86	108	50	3730

NORMES

NF ISO 1711-1
NF ISO 2725-1

Coffret de 8 douilles impact 1"

19170
GARANTIE 6

Coffret de 8 douilles 1" courtes
(24,27,30,32,33,36,38,41mm).
Poids : 8,6Kg.



Accessoires impact 1"

NM-...
GARANTIE 6



Réf.	Désignation	C mm	D mm	L mm	H mm	Poids g
NM-210	Rallonges impact 1"	33	54	180		1390
NM-215	Rallonges impact 1"	33	54	330		2415
NM-240	Cardan impact 1"	54	54	125		1615
NM-230	Réducteur impact 1" > 3/4"			72	54	680

NORMES

NF ISO 1174-1

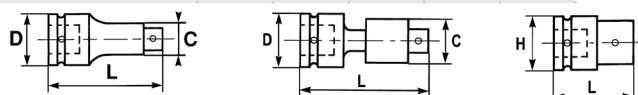

Douilles à chocs 1" extra-longues

19172-...
GARANTIE



Réf.	A mm	D mm	d mm	H mm	P mm	Poids g
19172-27	27	45,3	54	270	19	1980
19172-30	30	49	54	270	22	1980
19172-32	32	51,5	54	270	22	2030
19172-33	33	52,8	54	270	22	2030
19172-36	36	56,5	54	270	22	2150

Douilles à contrôle de couple 1"

19178-...
GARANTIE



Réf.	ouverture mm	Couple de serrage	Poids g
19178-24+350	24	350	1300
19178-27+350	27	350	1400
19178-27+450	27	450	1580
19178-29+400	29	400	1560
19178-30+500	30	500	1563
19178-32+450	32	450	1600
19178-32+600	32	600	1602
19178-32+650	32	650	1602

Réf.	ouverture mm	Couple de serrage	Poids g
19178-32+750	32	750	1602
19178-33+550	33	550	1638
19178-33+600	33	600	1638
19178-33+650	33	650	1638
19178-33+750	33	750	1638
19178-36+600	36	600	1718

NORMES
NF ISO 1174-1
NF ISO 1711-1
NF ISO 2725-1

Douilles à chocs courtes 1"1/2

NG-...
GARANTIE

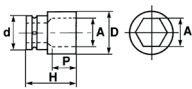

Réf.	A mm	D mm	d mm	H mm	P mm	Poids g
NG-46	46	75	86	89	25,50	2200
NG-50	50	80	86	89	23,50	2600
NG-55	55	86	86	92	30	2800
NG-60	60	92	86	92	28	3100
NG-65	65	100	86	97	35	3400
NG-70	70	105	86	101	38	3800
NG-75	75	109	86	107	41	4200
NG-80	80	115	86	111	37	4800

Réf.	A mm	D mm	d mm	H mm	P mm	Poids g
NG-85	85	121	86	113	40	5200
NG-90	90	130	86	116	43	5800
NG-95	95	135	127	120	49	6500
NG-100	100	140	127	125	54	7400
NG-105	105	150	127	129	54	8000
NG-110	110	155	127	135	62	9400
NG-115	115	160	127	139	57	10500
NG-120	120	165	127	143	67	12500

NORMES
NF ISO 1174-1
NF ISO 1711-1
NF ISO 2725-1

Réducteur chocs femelle 1"1/2 mâle 1"

19188
GARANTIE



Réf.	Poids g
19188	260

Jonc + goupille

...J-...
GARANTIE



Réf.	Pour	Poids g
RJ-13	Douilles NR-5,5 à NR-9, rallonge NR-210, cardan NR-240 et augmentateur NR-232.	5
RJ-15	Douilles NR-10 à NR-12.	5
RJ-19	Douilles NR-13 et NR-14, rallonge NR-210, cardan NR-240 et augmentateur NR-232.	5
JJ-19	Douilles NJ-10 à NJ-12 Rallonges NJ-210 et 215	5
JJ-22	Douilles NJ-13 à NJ-16, cardan NJ-240.	5
JJ-25	Douilles NJ-17 à NJ-19.	5
SJ-25	Douilles courtes NS-8 à NS-14, douilles longues NS-8L à NS-14L, cardan NS-240, augmentateur NS-232.	5
SJ-30	Douilles courtes NS-15 à NS-24, douilles longues NS-16L à NS-24L, rallonges NS-210 à NS-217.	5
SJ-35	Douilles courtes NS-27 à NS-32, douilles longues NS-27L à NS-32L.	5
CJ-44	Douilles courtes NC-..., douilles longues NC-..., rallonge NC-208 à NC-215, cardan NC-240, augmentateur NC-232.	7
MJ-54	Douilles courtes NM-21 à NM-70, douilles longues NM-22L à NS-65L, rallonges NM-210 et NM-215, cardan NM-240, augmentateur NM-230.	15
MJ-86	Douilles courtes NM-75 à NM-90.	27
GJ-86	Douilles courtes NG-46 à NG-85.	32



VISSAGE

P.202

GUIDE DE CHOIX TECHNIQUE

P.203



JEUX DE TOURNEVIS S1

P.205



TOURNEVIS S1

P.212



TOURNEVIS SAMSOFORCE TB

P.215



TOURNEVIS TA

P.218



TOURNEVIS MANCHE BOIS TW

P.219



TOURNEVIS A FRAPPER

P.221



TOURNEVIS À CLIQUET

P.222



TOURNEVIS DIVERS

P.224



CLÉS MÂLES

P.230



EMBOUTS DE VISSAGE

P.234



ACCESSOIRES VISSAGE

GUIDE DE CHOIX TECHNIQUE

VISSAGE

	GAMME S1	GAMME TB	GAMME TA	GAMME MANCHE BOIS TW	GAMME À FRAPPER
RÉF.	T-...	TB-...	TA-...	TW-...	T-CEP-...
					
PAGE	p.205	p.212	p.216	p.218	p.219
BÉNÉFICE PRODUIT	ERGONOMIQUE	BI-MATIÈRE	ACCÈS PRIX	BOIS	ACETATE À FRAPPER
 DIMENSIONS	2 > 12 mm	2,5 > 10 mm	2 > 8 mm	3,5 > 14 mm	4 > 8 mm
 LONGUEUR LAME	25 > 250 mm	50 > 175 mm	40 > 175 mm	75 > 250 mm	100 > 175 mm
 DIMENSIONS	N°0 > N°4	N°0 > N°3	N°0 > N°3	N°1 > N°4	N°1 > N°3
 LONGUEUR LAME	25 > 250 mm	75 > 150 mm	40 > 150 mm	80 > 200 mm	100 mm
 DIMENSIONS	N°1 > N°4	N°0 > N°3	N°0 > N°2	N°1 > N°2	N°1 > N°3
 LONGUEUR LAME	25 > 150 mm	75 > 150 mm	40 > 125 mm	80 > 100 mm	100 mm
 DIMENSIONS	N°6 > N°40	N°6 > N°40	N°6 > N°40	-	-
 LONGUEUR LAME	50 > 130 mm	50 > 130 mm	50 > 130 mm	-	-
 DIMENSIONS	N°10 > N°40	N°10 > N°40	N°10 > N°40	-	-
 LONGUEUR LAME	80 > 130 mm	80 > 130 mm	80 > 125 mm	-	-
 DIMENSIONS	2 > 10 mm	-	-	-	-
 LONGUEUR LAME	50 > 150 mm	-	-	-	-
 DIMENSIONS	3,5 > 13 mm	3,2 > 13 mm	-	-	-
 LONGUEUR LAME	125 mm	125 mm	-	-	-





Jeu de 13 tournevis Fente, Phillips® et Pozidriv®



T-J13

GARANTIE 6

5 Fente électricien : 4x25 - 6,5x35 - 3,5x75 - 4x100 - 5,5x100.
3 Fente mécanicien : 6,5x150 - 8x150 - 10x175.
3 Phillips® 2x35 - 1x100 - 2x125.
2 Pozidriv® 1x100 - 2x125.
Poids : 1125g.



Réf.	Contenant	Nombre d'outils
T-J13	boite	13

Jeu de 10 tournevis Fente, Phillips® et Pozidriv®



T-J10

GARANTIE 6

Jeu de 10 tournevis S1 Fente, Phillips® et Pozidriv®.
Composition :
6 Fente : 3,5x75 - 4x100 - 5,5x150 - 6,5x150 - 8x200 - 10x200.
2 Phillips® : 1x100 - 2x125.
2 Pozidriv® : 1x100 - 2x125.
Poids : 1085g.



Réf.	Contenant	Nombre d'outils
T-J10	boite	10

Jeu de 10 tournevis S1 Fente Phillips® et Pozidriv®



T-PPZJ10

GARANTIE 6

Jeu de 10 tournevis S1 fente phillips pozidriv.
Livrés en boîte.
Composition :
5 Fente : 4x35 - 4x100 - 5,5x150 - 6,5x150 - 8x150.
3 Phillips® : 1x100 - 2x35 - 2x125.
2 Pozidriv® : 1x100 - 2x125.
Poids : 850g.



Réf.	Contenant	Nombre d'outils
T-PPZJ10	boite	10

Jeu de 5 tournevis S1 tom pouce Fente et Phillips®



T-J5

GARANTIE 6

Jeu de 5 tournevis Tom Pouce S1 Fente et Phillips®.
Dimensions :
3 Fente : 2,5x50 - 4x25 - 5,5x35.
2 Phillips® : 1x25 - 2x35.
Poids : 220g.



Réf.	Contenant	Nombre d'outils
T-J5	boite	5

Jeu de 6 tournevis S1 fente et Phillips®



T-J1

GARANTIE 6

Jeu de 6 tournevis S1 Fente & Phillips® livrés en trousse.
Composition :
4xFente : 4x100 - 5,5x100 - 6,5x150 - 8x150
2xPhillips® : 1x100 - 2x125
Poids : 820g.



Réf.	Contenant	Nombre d'outils
T-J1	trousse	6

Jeu de 6 tournevis S1 Fente et Pozidriv®



T-J2

GARANTIE 6

Livré en trousse
4xFente : 4x100 - 5,5x100 - 6,5x150 - 8x150.
2xPozidriv® : 1x100 - 2x125.
Poids : 600g.



Réf.	Contenant	Nombre d'outils
T-J2	trousse	6

VISSAGE

Modulosam de 7 tournevis S1 Fente et Phillips®

T-PJ7MM

GARANTIE

Jeu de 7 tournevis S1 fente et Phillips®.
Livré en MODULOSAM en mousse (MOD-61).
Poids : 830 g
Composition :
Fente : 8x150 - 3x100 - 4x150 - 5,5x150 - 6,5x150
Phillips® : 1x100 - 2x125



Réf.	Contenant	Nombre d'outils
T-PJ7MM	module mousse	7

Modulosam de 7 tournevis S1 Fente et Pozidriv®

T-PZJ7MM

GARANTIE

Jeu de 7 tournevis S1 Fente et Pozidriv®
livré en module mousse (MOD-61).
Poids : 850 g
Composition :
Fente : 3x100 - 4x150 - 5,5x150 - 6,5x150 - 8x150
Pozidriv® : 1x100 - 2x125



Réf.	Contenant	Nombre d'outils
T-PZJ7MM	module mousse	7

VISSAGE

Modulosam de 7 tournevis S1 Fente et Phillips®

T-PJ7M

GARANTIE

Module ABS de 7 tournevis S1 Fente et Phillips®.
Livré en module mousse (MOD-3).
Poids : 647 g
Composition :
Fente : 8x150 - 3x100 - 4x150 - 5,5x150 - 6,5x150
Phillips® : 1x100 - 2x125



Réf.	Contenant	Nombre d'outils
T-PJ7M	module ABS	7

Modulosam de 7 tournevis S1 Fente et Pozidriv®

T-PZJ7M

GARANTIE

Module ABS de 7 tournevis S1 Fente et Pozidriv®.
Ref du module vide (MOD-3).
Poids : 647 g
Composition :
Fente : 3x100 - 4x150 - 5,5x150 - 6,5x150 - 8x150
Pozidriv® : 1x100 - 2x125



Réf.	Contenant	Nombre d'outils
T-PZJ7M	module ABS	7

Jeu de 7 tournevis S1 fente et Phillips®

T-PJ7

GARANTIE

Jeu de 7 tournevis S1 Fente et Phillips®.
Livré en boîte. Poids : 597 g
Composition :
Fente : 8x150 - 3x100 - 4x150 - 5,5x150 - 6,5x150
Phillips® : 1x100 - 2x125



Réf.	Contenant	Nombre d'outils
T-PJ7	boite	7

Jeu de 7 tournevis S1 tom pouce Fente Phillips® et Pozidriv®

T-PPZJ7

GARANTIE

Jeu de 7 tournevis S1 tom pouce Fente Phillips® et Pozidriv®. Livré en boîte.
Poids : 300gr. Composition :
Fente : 4x25 - 5,5x35 - 6,5x35
Phillips® : 1x25 - 2x35
Pozidriv® : 1x25 - 2x35



Réf.	Contenant	Nombre d'outils
T-PPZJ7	boite	7

Jeu de 8 tournevis S1 Fente Phillips® et Pozidriv®

T-J8

GARANTIE

Jeu de 8 tournevis S1 Fente, Phillips® et Pozidriv®.
Fente électricien : 4x100 - 5,5x100 - 6,5x150
Fente mécanicien : 8x150
Phillips® : 1x100 - 2x125
Pozidriv® : 1x100 - 2x125



Réf.	Contenant	Nombre d'outils
T-J8	boite	8

Jeu de 7 tournevis S1 Fente et Pozidriv®

T-PZJ7

GARANTIE

Composition de 7 tournevis S1 Fente et Pozidriv®.
Livré en boîte.
Composition :
Fente : 3x100 - 4x150 - 5,5x150 - 6,5x150 - 8x150
Pozidriv® : 1x100 - 2x125



Réf.	Contenant	Nombre d'outils
T-PZJ7	boite	7



6 COULEURS : REPÉRAGE RAPIDE ET IDENTIFICATION DE LA BONNE EMPREINTE

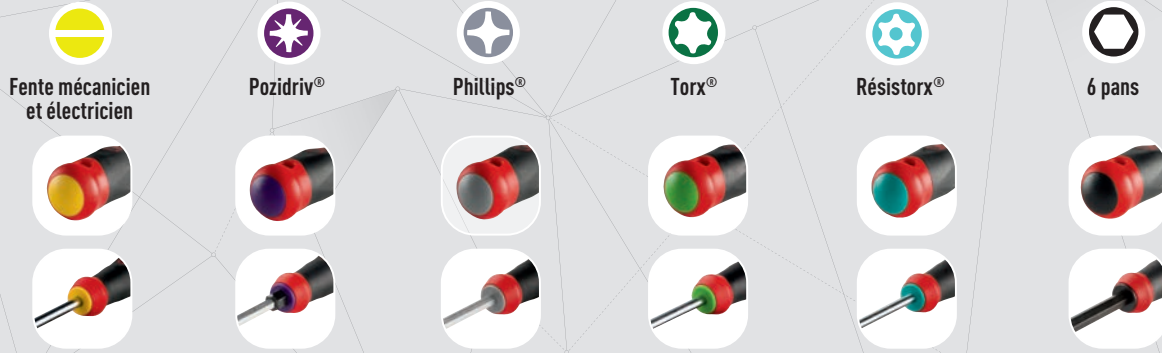

Tournevis S1 Fente électricien lame ronde

T-...E

GARANTIE

PERFORMANCE :

La lame en acier au chrome molybdène vanadium apporte un meilleur rendu en termes de flexion et de torsion.

LONGÉVITÉ :

Revêtement anti-corrosion.

PRATIQUE :

Accrochage facile sur tous supports.

CONFORT :

Extrémité ronde et lisse parfaitement adaptée à la paume de la main. Adhérence parfaite.

ERGONOMIE :

Manche bi-matière adapté aux 4 types de prise en main.

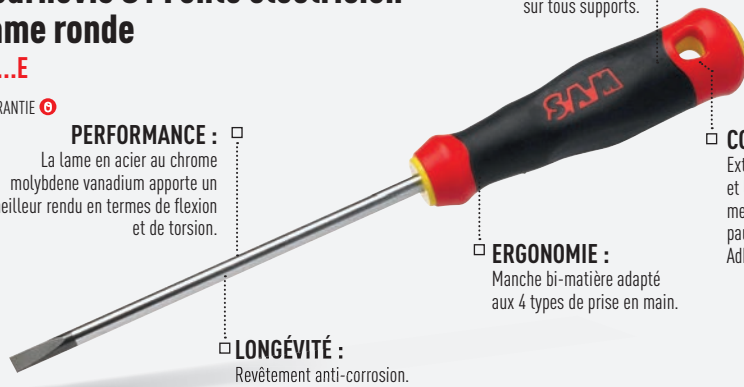

Lame chromée avec extrémité traitée bruni garantissant une meilleure résistance.

La tête de la lame est fraisée pour un accès facile à la vis notamment pour les dominos.

Manche ergonomique bi-matière.

Repérage rapide de l'empreinte Fente grâce à la couleur jaune sur le manche.

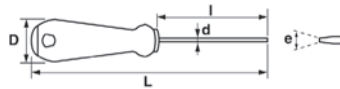

Réf.	Empreinte mm	l mm	d mm	e mm	D mm	L mm	Poids g
T-2E75	2	75	2	0.4	20	156.6	18
T-25E50	2.5	50	2.5	0.4	20	131.6	18.5
T-25E75	2.5	75	2.5	0.4	20	156.6	20
T-3E75	3	75	3	0.5	20	156.6	21
T-3E100	3	100	3	0.5	20	181.6	22
T-35E75	3.5	75	3.5	0.6	25	176.7	41.5
T-35E100	3.5	100	3.5	0.6	25	201.7	43
T-35E200	3.5	200	3.5	0.6	25	301.7	50
T-4E100	4	100	4	0.8	25	201.7	46
T-4E150	4	150	4	0.8	25	251.7	51.5
T-4E250	4	250	4	0.8	25	351.7	61
T-55E100	5.5	100	5.5	1	29	212.6	75
T-55E125	5.5	125	5.5	1	29	237.6	80
T-55E150	5.5	150	5.5	1	29	262.6	90
T-55E250	5.5	250	5.5	1	29	362.6	100
T-65E125	6.5	125	6.5	1.2	32	222.9	110
T-65E150	6.5	150	6.5	1.2	32	272.9	117
T-65E200	6.5	200	6.5	1.2	32	322.9	130

NORMES
DIN 5264
NF ISO 2380-1
NF ISO 2380-2

Jeu de 5 tournevis Fente électricien S1

T-EJ5

GARANTIE

Jeu de 5 tournevis Fente électricien S1.

Composition :

3X100 - 4X150 - 5.5X100 - 6.5X100 - 8X100



Réf.	Contenant	Nombre d'outils
T-EJ5	boite	5

VENDU EN BOÎTE



T-EJ5	boite	5
-------	-------	---

VISSAGE

Tournevis S1 Fente
électricien tom pouce lame ronde

T-...E_Tom_pouce

GARANTIE

Permet l'accès aux vis avec un dégagement très faible.
Lame chromée avec bout traité bruni. la tête de la lame est fraisée pour un accès facile à la vis notamment pour les dominos. Manche ergonomique bi-matière. Repérage rapide de l'empreinte Fente grâce à la couleur jaune sur le manche.



Réf.	Empreinte mm	l mm	d mm	e mm	D mm	L mm	Poids g
T-4E25	4	25	4	0.8	28	81.5	29
T-4E35	4	35	4	0.8	28	91.5	29
T-55E35	5.5	35	5.5	1	28	91.5	34
T-65E35	6.5	35	6.5	1.2	28	91.5	38

NORMES
DIN 5264
NF ISO 2380-1
NF ISO 2380-2



RETROUVEZ NOTRE GAMME DE TOURNEVIS ISOLÉS ZTB POUR ÉLECTRICIENS

> P. 356

VISSAGE

Tournevis S1 Fente
mécanicien lame ronde

T-...M

GARANTIE

Lame chromée avec bout traité bruni.
Manche ergonomique bi-matière.
Tête forgée, solidité renforcée.
Repérage rapide de l'empreinte Fente grâce à la couleur jaune sur le manche.

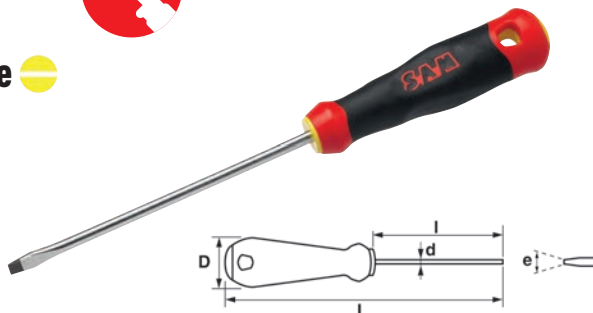

Réf.	Empreinte mm	l mm	d mm	e mm	D mm	L mm	Poids g
T-4M100	4	100	4	0.8	25	201.7	46
T-55M100	5.5	100	5.5	1	29	212.6	72
T-55M150	5.5	150	5.5	1	29	262.6	81
T-65M100	6.5	100	6.5	1.2	32	222.9	100
T-65M150	6.5	150	6.5	1.2	32	272.9	112
T-8M150	8	150	8	1.2	32	272.9	126
T-8M200	8	200	8	1.2	32	322.9	140
T-10M175	10	175	10	1.6	34	304.6	190
T-10M250	10	250	10	1.6	34	379.6	230

NORMES
DIN 5264
NF ISO 2380-1
NF ISO 2380-2

Jeu de 5 tournevis Fente
mécanicien S1

T-MJ5

GARANTIE

Jeu de 5 tournevis fente mécanicien S1.
Composition :
4X100 - 5.5X100 - 6.5X100 - 8X150 - 10X175



Réf.	Contenant	Nombre d'outils
T-MJ5	boite	5

VENDU EN BOÎTE



Tournevis S1 Fente
mécanicien lame hexagonale

T-...MH

GARANTIE

Lame chromée avec bout traité sablé pour une meilleure adhérence sur la vis et une meilleure résistance à la corrosion. Tête forgée, solidité renforcée.
Manche ergonomique bi-matière.
Repérage rapide de l'empreinte Fente grâce à la couleur jaune sur le manche.

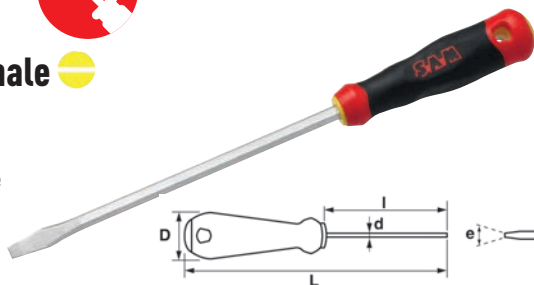

Réf.	Empreinte mm	l mm	d mm	e mm	D mm	L mm	Poids g
T-4MH100	4	100	4	0.8	25	201.7	48
T-4MH150	4	150	4	0.8	25	251.7	51
T-55MH150	5.5	150	5	1	29	262.6	80
T-65MH150	6.5	150	6	1.2	32	222.9	104
T-8MH200	8	200	7	1.2	32	322.9	169
T-10MH200	10	200	8	1.6	34	329.6	170
T-12MH250	12	250	10	2	34	379.6	254

NORMES
DIN 5264
NF ISO 2380-1
NF ISO 2380-2

POUR INFO

TOURNEVIS FENTE

ÉLECTRICIEN
Tête fraisée
Passage restreint notamment pour les dominos

MÉCANICIEN
Tête forgée
Solidité renforcée

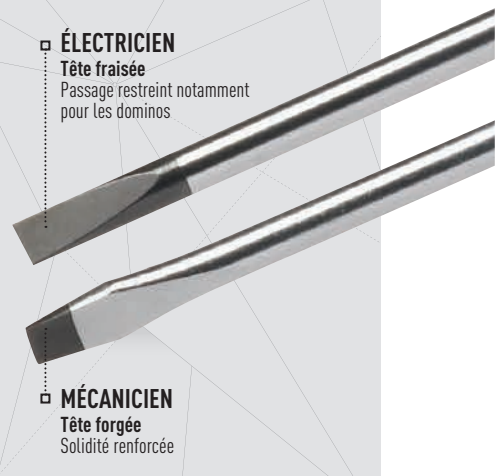



Tournevis S1 Fente mécanicien lame hexagonale avec écrou six pans

T-...MHP

GARANTIE

Lame chromée avec bout traité sablé pour une meilleure adhérence sur la vis et une meilleure résistance à la corrosion. Tête forgée, solidité renforcée. Manche ergonomique bi-matière. Repérage rapide de l'empreinte Fente grâce à la couleur jaune sur le manche. Permet un serrage ou un desserrage puissant avec une clé.

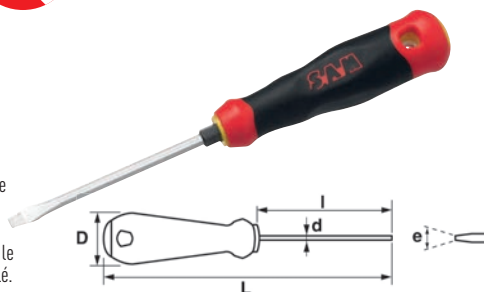

Réf.	Empreinte mm	l mm	d mm	e mm	D mm	L mm	Poids g
T-55MHP100	5.5	100	5	1	29	212.6	77
T-65MHP125	6.5	125	6	1.2	32	247.9	104
T-8MHP150	8	150	8	1.2	32	279.5	160
T-10MHP175	10	175	8	1.6	34	304.6	169
T-12MHP200	12	200	10	2	34	329.6	250

NORMES
DIN 5264
NF ISO 2380-1
NF ISO 2380-2



Tournevis S1 Phillips® lame ronde

T-...P

GARANTIE

Lame chromée avec bout traité bruni. Manche ergonomique bi-matière. Repérage rapide de l'empreinte Phillips® grâce à la couleur grise sur le manche.



Réf.	Empreinte	l mm	d mm	D mm	L mm	Poids g
T-0P75	N° 0	75	3	20	156.6	21
T-1P75	N° 1	75	5	29	187.6	68
T-1P100	N° 1	100	5	29	212.6	71
T-2P100	N° 2	100	6	32	222.9	98
T-2P125	N° 2	125	6	32	247.9	105
T-3P150	N° 3	150	8	34	279.6	155
T-4P200	N° 4	200	10	34	329.6	225

NORMES
DIN 5264
NF ISO 8764-1
NF ISO 8764-2

Jeu de 5 tournevis S1 Phillips®

T-PJ5

GARANTIE

Jeu de 5 tournevis S1 Phillips®.
Composition : 0P75 - 1P100 - 2P125 - 3P150 - 4P200



Réf.	Contenant	Nombre d'outils
T-PJ5	boite	5

VENDU EN BOÎTE

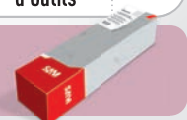

Tournevis S1 Phillips® lame ronde extra-longue

T-...P

GARANTIE

Lame chromée avec bout traité bruni. Manche ergonomique bi-matière. Repérage rapide de l'empreinte Phillips® grâce à la couleur grise sur le manche. Lame longue pour accéder aux vis logées dans les coffrets, blocs machines, etc.



Réf.	Empreinte	l mm	d mm	D mm	L mm	Poids g
T-1P250	N° 1	250	5	29	262.6	95
T-2P250	N° 2	250	6	32	372.9	132

NORMES
DIN 5264
NF ISO 8764-1
NF ISO 8764-2



RETROUVEZ NOTRE GAMME DE TOURNEVIS ISOLÉS 1000V POUR PLUS DE SÉCURITÉ

> P. 345

VISSAGE



**Tournevis S1 Phillips®
tom pouce lame ronde**

T-...P

GARANTIE 3

Lame chromée avec bout traité bruni.
Manche extra-court bi-matière pour les accès difficiles.
Repérage rapide de l'empreinte Phillips® grâce à la couleur grise sur le manche.

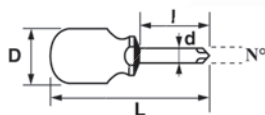

Réf.	Empreinte	l mm	d mm	D mm	L mm	Poids g
T-1P25	N° 1	25	5	28	81.5	32
T-1P35	N° 1	35	5	28	91.5	32
T-2P35	N° 2	35	6	28	91.5	40

NORMES
DIN 5264
NF ISO 8764-1
NF ISO 8764-2

VISSAGE



**Tournevis S1 Phillips®
lame hexagonale**

T-...PH

GARANTIE 3

Lame chromée avec bout traité sablé pour une meilleure adhérence sur la vis et une meilleure résistance à la corrosion.
Manche ergonomique bi-matière.
Repérage rapide de l'empreinte Phillips® grâce à la couleur grise sur le manche..

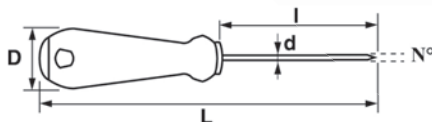

Réf.	Empreinte	l mm	d mm	D mm	L mm	Poids g
T-1PH100	N° 1	100	5	29	212.6	74
T-2PH125	N° 2	125	6	32	247.9	108
T-3PH150	N° 3	150	8	34	279.6	160

NORMES
DIN 5264
NF ISO 8764-1
NF ISO 8764-2



**Tournevis S1 Phillips®
lame hexagonale avec écrou**

T-...PHP

GARANTIE 3

Lame chromée avec bout traité sablé pour une meilleure adhérence sur la vis et une meilleure résistance à la corrosion.
Manche ergonomique bi-matière.
Écrou intégré sur la lame permettant un serrage et un desserrage puissant avec une clé.
Repérage rapide de l'empreinte Phillips® grâce à la couleur grise sur le manche.

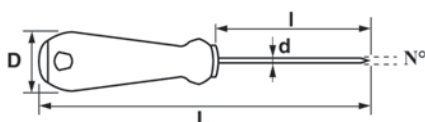

Réf.	Empreinte	l mm	d mm	D mm	L mm	Poids g
T-1PHP100	N° 1	100	5	29	212.6	77
T-2PHP125	N° 2	125	6	32	247.9	113
T-3PHP150	N° 3	150	8	34	279.6	170

NORMES
DIN 5264
NF ISO 8764-1
NF ISO 8764-2



**RANGÉZ VOS TOURNEVIS SAM
DANS NOS VALISES, CAISSES
ET SERVANTES**

> P. 56

Plus d'infos sur

SAM.EU

**RETROUVEZ L'ENSEMBLE
DE NOTRE GAMME
DE TOURNEVIS
EN VERSION FME**

> P. 404

OU SUR **SAM.EU**



Tournevis S1 Pozidriv® lame ronde

T-...PZ

GARANTIE

Lame chromée avec bout traité bruni.
Manche ergonomique bi-matière.
Repérage rapide de l'empreinte Pozidriv®
grâce à la couleur violette sur le manche.

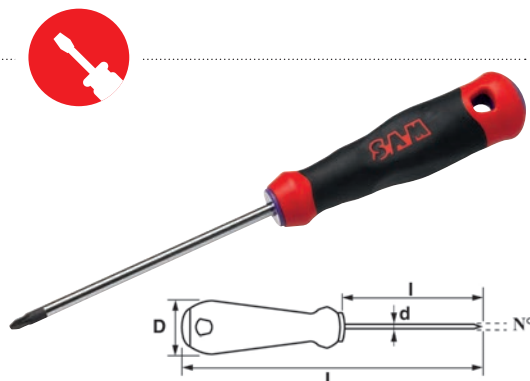

Réf.	Empreinte	l mm	d mm	D mm	L mm	Poids g
T-0PZ75	N° 0	75	3	20	156.6	21
T-1PZ75	N° 1	75	5	29	187.6	62
T-1PZ100	N° 1	100	5	29	212.6	80
T-2PZ100	N° 2	100	6	32	222.9	100
T-2PZ125	N° 2	125	6	32	247.9	104
T-3PZ150	N° 3	150	8	34	279.6	155
T-4PZ200	N° 4	200	10	34	329.6	233

NORMES
DIN 5264
NF ISO 8764-1
NF ISO 8764-2

Jeu de 5 tournevis S1 Pozidriv®

T-PZJ5

GARANTIE

Jeu de 5 tournevis S1
empreinte Pozidriv®.
Composition :
0PZ75 - 1PZ100 - 2PZ125 -
3PZ150 - 4PZ200



Réf.	Contenant	Nombre d'outils
T-PZJ5	boîte	5

VENDU EN BOÎTE



Tournevis S1 Pozidriv® lame ronde extra longue

T-...PZ

GARANTIE

Lame chromée avec bout traité bruni.
Manche ergonomique bi-matière.
Repérage rapide de l'empreinte Pozidriv®
grâce à la couleur violette sur le manche.
Lame longue pour accéder aux vis logées
dans des coffrets, blocs machines, etc...

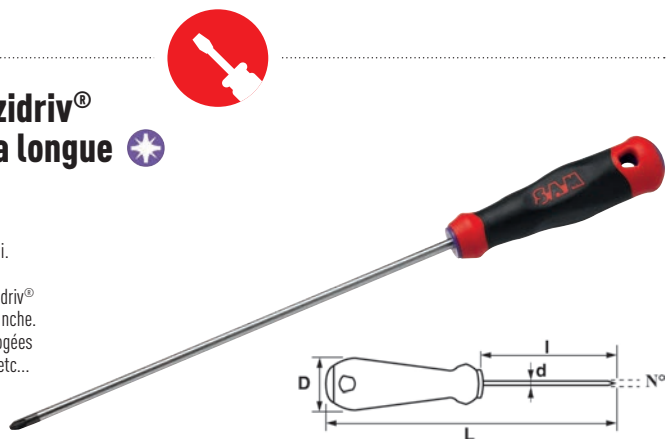

Réf.	Empreinte	l mm	d mm	D mm	L mm	Poids g
T-1PZ250	N° 1	250	5	29	262.6	95
T-2PZ250	N° 2	250	6	32	279.6	132

NORMES
DIN 5264
NF ISO 8764-1
NF ISO 8764-2

Tournevis S1 Pozidriv® tom pouce lame ronde

T-...PZ

GARANTIE

Lame chromée avec bout traité bruni.
Manche extra-court bi-matière pour les accès difficiles.
Repérage rapide de l'empreinte Pozidriv® grâce à la couleur
violette sur le manche.



Réf.	Empreinte	l mm	d mm	D mm	L mm	Poids g
T-1PZ25	N° 1	25	5	28	81.5	32
T-1PZ35	N° 1	35	5	28	91.5	32
T-2PZ35	N° 2	35	6	28	91.5	40

NORMES
DIN 5264
NF ISO 8764-1
NF ISO 8764-2

VISSAGE

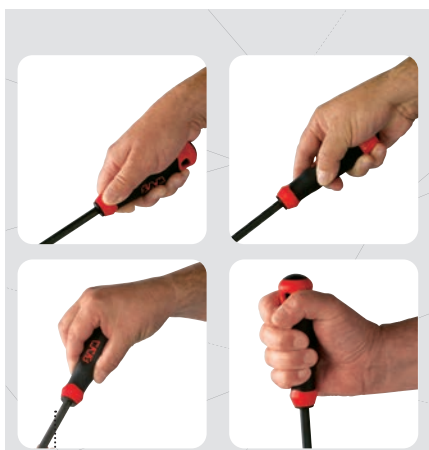

ERGONOMIE :
La forme du manche est étudiée en rapport
avec les 4 types de prise en main.
Elle permet un vissage et un dévissage
puissants et confortables.



MARQUAGE INDÉLÉBILE :
Lecture parfaite
de la dimension
de la lame et
de l'empreinte.

ACCROCHAGE FACILE :
Sur tous supports
utilisant un crochet :
panneau mural,
armoires d'établi
ou murales,...

EXTRÉMITÉ RONDE ET LISSE :
Parfaitement adaptée
à la paume
de la main.
Tête sans plan
de joint.



Tournevis S1 Pozidriv® lame hexagonale

T-...PZH

GARANTIE 3

Lame chromée avec bout traité sablé pour une meilleure adhérence sur la vis et une meilleure résistance à la corrosion. Manche ergonomique bi-matière. Repérage rapide de l'empreinte Pozidriv® grâce à la couleur violette sur le manche.

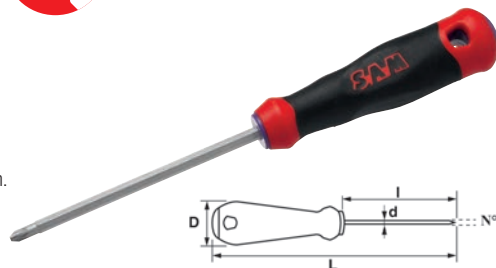

Réf.	Empreinte	l mm	d mm	D mm	L mm	Poids g
T-1PZH100	N° 1	100	5	29	212.6	73
T-2PZH125	N° 2	125	6	32	247.9	108
T-3PZH150	N° 3	150	8	34	279.6	160

NORMES
DIN 5264
NF ISO 8764-1
NF ISO 8764-2

VÉRIFIER LA FORME DE LA TÊTE DE LA VIS AVANT DE CHOISIR VOTRE TOURNEVIS

Assure la longévité au tournevis
Assure une bonne force de serrage
Ne rype pas
Ne dégrade pas l'empreinte de la vis



PHILLIPS®
simple croix



POZIDRIV®
double croix

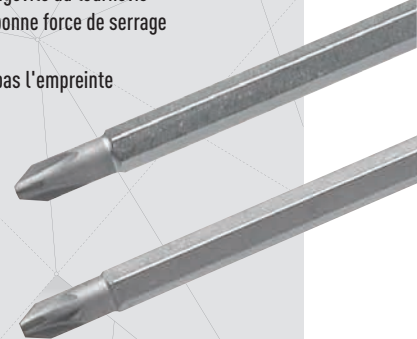

Tournevis S1 Pozidriv® lame hexagonale avec écrou

T-...PZHP

GARANTIE 3

Lame chromée avec bout traité sablé pour une meilleure adhérence sur la vis et une meilleure résistance à la corrosion. Manche ergonomique bi-matière. Permet un serrage et un desserrage puissant avec une clé. Repérage rapide de l'empreinte Pozidriv® grâce à la couleur violette sur le manche.

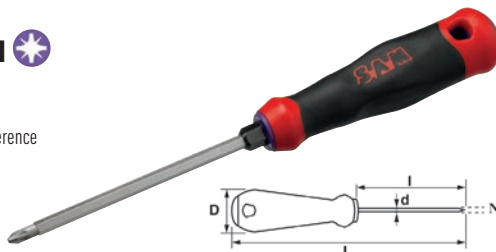

Réf.	Empreinte	l mm	d mm	D mm	L mm	Poids g
T-1PZHP100	N° 1	100	5	29	212.6	77
T-2PZHP125	N° 2	125	6	32	247.9	113
T-3PZHP150	N° 3	150	8	34	279.6	170

NORMES
DIN 5264
NF ISO 8764-1
NF ISO 8764-2

POUR INFO



LAME HEXAGONALE :

Acier au chrome molybdène vanadium 2 versions : avec ou sans écrou. L'écrou permet l'utilisation d'une clé. Revêtement anticorrosion sur le bout de la lame. Très grande résistance à la flexion et à la torsion.

Tournevis S1 Torx® lame ronde

T-...X

GARANTIE 3

Lame chromée avec bout traité bruni. Manche ergonomique bi-matière. Repérage rapide de l'empreinte Torx® grâce à la couleur verte sur le manche.



Réf.	Empreinte	l mm	d mm	D mm	L mm	Poids g
T-6X50	N° 6	50	3.5	20	131.6	21.5
T-7X50	N° 7	50	3.5	20	131.6	22
T-8X60	N° 8	60	3.5	20	141.6	22
T-9X60	N° 9	60	4	20	141.6	25
T-10X80	N° 10	80	4	20	161.6	45
T-15X80	N° 15	80	4	25	181.7	45
T-20X100	N° 20	100	4.5	29	212.6	70
T-20X200	N° 20	200	4.5	29	312	125
T-25X100	N° 25	100	4.5	29	222.8	80
T-27X115	N° 27	115	6	29	237.8	95
T-30X115	N° 30	115	6	32	244.5	115
T-40X130	N° 40	130	7	32	259.5	130

NORMES
DIN 5264
NF ISO 8764-1
NF ISO 8764-2

Jeu de 5 tournevis S1 Torx®

T-XJ5

GARANTIE 3



Réf.	Nombre d'outils	Désignation
------	-----------------	-------------

VENDU EN BOÎTE



T-XJ5	5	T10-T20-T25-T30-T40
-------	---	---------------------

VENDU EN MODULE ABS



T-XJ7M	7	T10-T15-T20-T25-T27-T30-T40
--------	---	-----------------------------

VENDU EN MODULE MOUSSE



T-XJ7MM	7	T10-T15-T20-T25-T27-T30-T40
---------	---	-----------------------------

VENDU EN TROUSSE

T-J3	5	T10-T20-T25-T30-T40
------	---	---------------------



Tournevis S1 Résistorx® lame ronde

T...R

GARANTIE

Lame chromée avec bout traité bruni.
Manche ergonomique bi-matière.
Repérage rapide de l'empreinte Resistorx®
grâce à la couleur verte sur le manche.

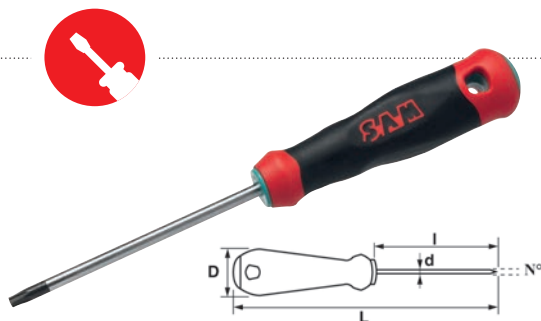

Réf.	Empreinte	l mm	d mm	D mm	L mm	Poids g
T-10R80	N° 10	80	4	20	261.6	44
T-15R80	N° 15	80	4	25	281.7	44
T-20R100	N° 20	100	4.5	29	212.6	60
T-25R100	N° 25	100	4.5	29	222.8	80
T-27R115	N° 27	115	6	29	237.8	95
T-30R115	N° 30	115	6	32	244.5	115
T-40R130	N° 40	130	7	32	259.5	130

NORMES

DIN 5264
NF ISO 8764-1
NF ISO 8764-2

Clés mâles droites emmanchées S1

67-...A

GARANTIE

Empreinte 6 pans en mm.
Manche ergonomique bi-matière.
Lame brunie.
Repérage rapide de l'empreinte 6 pans grâce
à la couleur noire sur le manche.

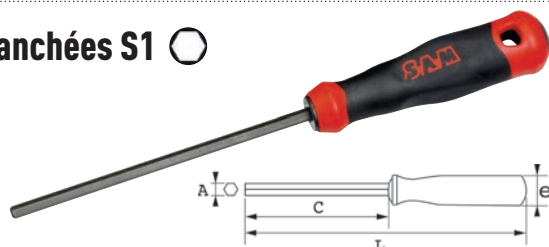

Réf.	A mm	C mm	e mm	L mm	Poids g
67-1,5A	1,5	50	20	131.6	16
67-2A	2	50	20	131.6	18
67-2,5A	2,5	50	20	131.6	20
67-3A	3	100	20	181.6	22
67-4A	4	100	29	212.6	60
67-5A	5	100	29	212.6	72
67-6A	6	150	32	272.8	112
67-7A	7	150	32	272.8	126
67-8A	8	150	32	272.8	155
67-9A	9	150	34	279.5	170
67-10A	10	150	34	279.5	210

Clés mâles droites emmanchées S1 à tête sphérique

67B-...A

GARANTIE

Empreinte 6 pans en mm. Manche ergonomique bi-matière.
Lame brunie. Repérage rapide de l'empreinte 6 pans
grâce à la couleur noire sur le manche.
La tête sphérique permet d'accéder aux vis
avec un angle maximal de 30°.

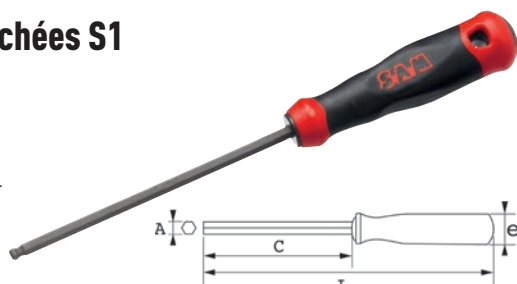

Réf.	A mm	C mm	e mm	L mm	Poids g
67B-2A	2	50	20	131.6	18
67B-2,5A	2,5	50	20	131.6	20
67B-3A	3	100	20	181.6	22
67B-4A	4	100	29	212.6	60
67B-5A	5	100	29	212.6	72
67B-6A	6	150	32	272.8	112
67B-8A	8	150	32	272.8	155
67B-10A	10	150	32.5	279.5	210

Jeu de 5 tournevis S1 Resistorx®

T-RJ5

GARANTIE



Réf.	Nombre d'outils	Désignation
------	-----------------	-------------

VENDU EN BOÎTE

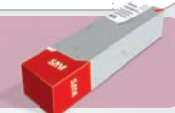

T-RJ5 5 N°10-N°20-N°25-N°30-N°40

VENDU EN MODULE



T-RJ7M 7 N°10 - N°15 - N°20 - N°25 - N°27 - N°30 - N°40

T-RJ7MM 7 N°10 - N°15 - N°20 - N°25 - N°27 - N°30 - N°40

VENDU EN TROUSSE

T-J4 5 N°10 - N°15 - N°20 - N°25 - N°30 - N°40

VISSAGE

Jeu de 6 clés mâles droites emmanchées S1, en mm

67-J6A

GARANTIE



Réf.	Nombre d'outils	Désignation
------	-----------------	-------------

VENDU EN BOÎTE



67-J6A 6 2-2,5-3-4-5-6mm

Jeu de 6 clés mâles droites emmanchées S1 à tête sphérique en mm

67B-J6A

GARANTIE



Réf.	Nombre d'outils	Désignation
------	-----------------	-------------

VENDU EN BOÎTE

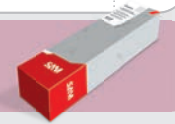

67B-J6A 6 3-4-5-6-8-10mm



Tournevis SAMSOFORCE Fente électricien lame ronde

TB-...E

GARANTIE



PRODUCTIVITÉ :
Reperage de l'empreinte rapide grâce au code couleur.

CONFORT :
Gaine bi-matière anti-dérapante

LONGÉVITÉ :
Lame chromée avec bout traité bruni.

VISSAGE

Lame chromée avec bout traité bruni.
Manche bi-matière.
La tête de la lame est fraisée pour un accès facile à la vis notamment pour les dominos.

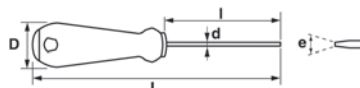

Réf.	Empreinte mm	l mm	d mm	e mm	D mm	L mm	Poids g
TB-25E50	2.5	50	2.5	0.4	20	130	20
TB-25E75	2.5	75	2.5	0.4	20	155	21
TB-3E100	3	100	3	0.5	30	180	25
TB-35E75	3.5	75	3.5	0.6	30	165	23
TB-35E100	3.5	100	3.5	0.6	30	190	28
TB-4E100	4	100	4	0.8	33	190	42
TB-4E150	4	150	4	0.8	33	240	46
TB-55E100	5.5	100	5.5	1	33	200	76
TB-55E150	5.5	150	5.5	1	33	250	78
TB-65E100	6.5	100	6.5	1.2	36	210	93
TB-65E150	6.5	150	6.5	1.2	36	260	106

NORMES
DIN 5264
NF ISO 2380-1
NF ISO 2380-2



Jeu de 5 tournevis SAMSOFORCE

TB-EJ5

GARANTIE

Tournevis électricien et mécanicien.



Réf. Nombre d'outils Désignation

VENDU EN BOÎTE

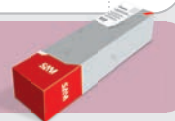

TB-EJ5 5 55X100-65X150-8X150-3X100-4X150

VENDU EN MODULE ABS



TB-PJ7M 7 1P100 - 2P125 - 3E100 - 4E150 - 5,5E150 - 6,5M150 - 8M15

TB-PZJ7M 7 3E100-4E150-55E150-65M150-8M150-1PZ100-2PZ125

5 COULEURS : REPÉRAGE RAPIDE ET IDENTIFICATION DE LA BONNE EMPREINTE



Fente mécanicien et électricien



Pozidriv®



Phillips®



Torx®



Résistorx®





Tournevis SAMSOFORCE Fente mécanicien lame ronde

TB-...M

GARANTIE
Lame chromée avec bout traité bruni.
Tête forgée, solidité renforcée.
Manche bi-matière.



Réf.	Empreinte mm	l mm	d mm	e mm	D mm	L mm	Poids g
TB-35M75	3.5	75	3.5	0.6	30	165	39
TB-4M100	4	100	4	0.8	33	190	42
TB-55M150	5.5	150	5.5	1	33	250	73
TB-65M150	6.5	150	6	1.2	33	260	99
TB-8M150	8	150	7	1.2	33	260	114
TB-10M175	10	175	10	1.6	39.5	295	158

NORMES
DIN 5263
DIN 5264
DIN 5265
NF ISO 2380-1
NF ISO 2380-2

Jeu de 5 tournevis Fente SAMSOFORCE

TB-MJ5

GARANTIE



Réf.	Contenant	Composition
TB-MJ5	boite	4M100-55M100-65M150-8M150-10M175

VENDU EN BOÎTE

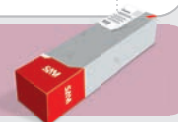

VISSAGE



Tournevis SAMSOFORCE Phillips® lame ronde

TB-...P...

GARANTIE
Lame chromée avec bout traité bruni.
Manche bi-matière.



Réf.	Empreinte	l mm	d mm	D mm	L mm	Poids g
TB-0P75	N°0	75	3	20	155	21
TB-1P100	N°1	100	5	33	200	62
TB-2P100	N°2	100	6	36	210	84
TB-2P125	N°2	125	6	36	235	94
TB-3P150	N°3	150	8	39.5	270	149
TB-4P200	N°4	200	10	39.5	320	196

NORMES
DIN 5264
NF ISO 8764-1
NF ISO 8764-2

Jeu de 5 tournevis SAMSOFORCE Phillips® lame ronde

TB-PJ5

GARANTIE



Réf.	Contenant	Composition
TB-PJ5	boite	0P75-1P100-2P125-3P150-4P200

VENDU EN BOÎTE



Tournevis SAMSOFORCE Pozidriv® lame ronde

TB-...PZ...

GARANTIE
Lame chromée avec bout traité bruni.
Manche bi-matière.



Réf.	Empreinte	l mm	d mm	D mm	L mm	Poids g
TB-0PZ75	N°0	75	3	20	155	21
TB-1PZ100	N°1	100	5	33	200	62
TB-2PZ125	N°2	125	6	36	235	94
TB-3PZ150	N°3	150	8	39.5	270	149
TB-4PZ200	N°4	200	10	39.5	320	196

NORMES
DIN 5264
NF ISO 8764-1
NF ISO 8764-2

Jeu de 5 tournevis SAMSOFORCE Pozidriv® lame ronde

TB-PZJ5

GARANTIE



Réf.	Contenant	Composition
TB-PZJ5	boite	0PZ75-1PZ100-2PZ125-3PZ150-4PZ200

VENDU EN BOÎTE

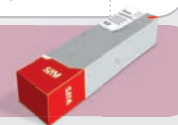



Tournevis SAMSOFORCE Torx® lame ronde

TB...X

GARANTIE
Lame chromée avec bout traité bruni.
Manche bi-matière.



VISSAGE

Réf.	Empreinte	l mm	d mm	D mm	L mm	Poids g
TB-6X50	N°6	50	3.5	20	130	21
TB-7X50	N°7	50	3.5	20	130	21
TB-8X60	N°8	60	3.5	20	140	22
TB-9X60	N°9	60	4	20	140	22
TB-10X80	N°10	80	4	20	160	24
TB-15X80	N°15	80	4	30	170	38
TB-20X100	N°20	100	4	33	190	38
TB-25X100	N°25	100	4.5	33	200	62
TB-27X115	N°27	115	6	36	215	67
TB-30X115	N°30	115	6	36	225	92
TB-40X130	N°40	130	7	36	240	108

NORMES
DIN 5264
NF ISO 8764-1
NF ISO 8764-2



Jeu de 5 tournevis SAMSOFORCE Torx®

TB-XJ5

GARANTIE



Réf. Contenant Composition

VENDU EN BOÎTE



TB-XJ5 boîte 10X80-20X100-25X100-30X115-40X130

VENDU EN MODULE ABS



TB-XJ7M 7 T10-T15-T20-T25-T27-T30-T40



Tournevis SAMSOFORCE Résistorx® lame ronde

TB...R...

GARANTIE
Lame chromée avec bout traité bruni.
Manche bi-matière.



Réf.	Empreinte	l mm	d mm	D mm	L mm	Poids g
TB-10R80	N°10	80	4	20	160	24
TB-20R100	N°20	100	4	33	190	38
TB-25R100	N°25	100	4	33	200	62
TB-27R115	N°27	115	6	36	215	67
TB-30R115	N°30	115	6	36	225	92
TB-40R130	N°40	130	7	36	240	108

NORMES
DIN 5264
NF ISO 8764-1
NF ISO 8764-2



Jeu de 5 tournevis SAMSOFORCE Résistorx®

TB-RJ5

GARANTIE



Réf. Contenant Composition

VENDU EN BOÎTE

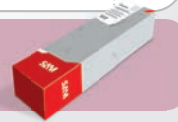

TB-RJ5 boîte 10R80-20R100-25R100-30R115-40R130

VENDU EN MODULE ABS



TB-RJ7M 7 N°10-N°15-N°20-N°25-N°27-N°30-N°40

**UN PEU PERDU ?
AIDEZ-VOUS DU GUIDE
DE CHOIX TECHNIQUE**

> P. 202





Tournevis fente électricien

TA-...E
GARANTIE

Tournevis fente électricien.
Extrémité de la lame traitée brunie
pour plus de résistance.
Poignée antidérapante.



Réf.	Empreinte	l mm	d mm	D mm	L mm	Poids g
TA-2E75	2	75	2,5	21,9	122,8	29,5
TA-25E50	2,5	50	2,5	21,9	122,8	29,5
TA-3E50	3	50	3	21,9	122,8	31
TA-35E75	3,5	75	3,5	21,9	147,8	35
TA-4E100	4	100	4	21,9	172,8	40
TA-4E150	4	150	4	21,9	222,8	45
TA-55E125	5,5	125	5	31,55	227,6	63
TA-65E150	6,5	150	6,5	34	263	101

NORMES

DIN 5264
NF ISO 2380-1
NF ISO 2380-2

Tournevis fente électricien Tom Pouce

TA-...E40
GARANTIE

Tournevis fente électricien.
Extrémité de la lame traitée brunie pour plus de résistance.
Poignée antidérapante.



Réf.	Empreinte mm	l mm	d mm	e mm	D mm	L mm	Poids g
TA-4E40	4	40	4	3	33	92,1	37
TA-55E40	5,5	40	5,5	3	33	92,1	40
TA-65E40	6,5	40	6,5	3	33	92,1	44

NORMES

DIN 5264
NF ISO 2380-1
NF ISO 2380-2

Jeu de 6 tournevis TA fente et Phillips

TA-J1

GARANTIE

Jeu de 6 tournevis fente et
Phillips livrés en boîte.

Composition: TA-4E100 / TA-55E125 /
TA-65E100 / TA-8M150 / TA-1X100 / TA-2X125



Jeu de 6 tournevis TA fente et Pozidriv

TA-J2

GARANTIE

Nombre d'outils : 6

Jeu de 6 tournevis fente et Pozidriv livrés en boîte
Composition: TA-4E100 / TA-55E125 / TA-65E150 / TA-8M150 /
TA-1PZ100 / TA-2PZ125



Jeu de 5 tournevis Torx

TA-J3

GARANTIE

Nombre d'outils : 5

Jeu de 5 tournevis TA empreinte Torx livrés en boîte
Composition: TA-10X75 / TA-20X100 / TA-25X100 /
TA-30X125 / TA-40X125



Jeu de 7 tournevis Fente et Phil- lips vendus en module ABS

TA-1M

GARANTIE

Contenant : module ABS

Jeu de 7 tournevis TA empreinte
Torx livrés en module ABS.

Composition: TA-3E50 / TA-4E150 / TA-55E125 / TA-65M150 /
TA-1P100 / TA-2P125 / TA-8M150 / MOD-3



Modulosam mousse de 7 tourne- vis fente et phillips

TA-PJ7MM

GARANTIE

Contenant :
module mousse

Modulosam de 7 tournevis TA
empreinte Torx. Composition: TA-3E50 / TA-4E150 / TA-55E125 /
TA-65M150 / TA-1P100 / TA-2P125 / TA-8M150 / MOD-61



Jeu de 14 tournevis sur rack

TA-J14B

GARANTIE

Contenant : Rack

Jeu de 14 tournevis sur rack de rangement. Composition:
TA-25E50 / TA-35E75 / TA-4E100 / TA-4M100 / TA-55E125 /
TA-65M150 / TA-8M175 / TA-1P100 / TA-2P125 / TA-3P150 /
TA-0PZ75 / TA-1PZ100 / TA-2PZ125 / ZTB-35E100 / PL-106

**i2i**

DÉCOUVREZ NOS
BEST SELLERS
2021



LA SOLUTION
RANGEMENT
MOBILE

SAM.EU

**Tournevis Fente
mécanicien**

TA-...M

GARANTIE

Manche ergonomique.
Lame chromée avec bout traité bruni.
Tête forgée, solidité renforcée.
Repérage rapide de la taille de l'empreinte
sur le manche.

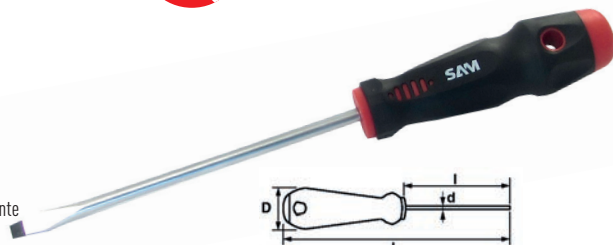

Réf.	Empreinte mm	l mm	d mm	D mm	L mm	Poids g
TA-25M75	2,5	75	2,5	21,9	147,8	29,5
TA-3M75	3	75	3	21,9	147,8	33
TA-3M100	3	100	3	21,9	172,8	33
TA-4M100	4	100	4	21,9	172,8	40
TA-55M100	5,5	100	5,5	31,55	202,6	69
TA-55M150	5,5	150	5,5	31,55	252,6	76
TA-8M150	8	150	8	37,45	299,5	161
TA-65M150	6,5	150	6,5	34	263	102
TA-8M175	8	175	8	37,45	299,5	161

NORMES

DIN 5264
NF ISO 2380-1
NF ISO 2380-2

VISSAGE

Tournevis Philips®

TA-...P

GARANTIE

Manche ergonomique.
Lame chromée avec bout traité bruni.
Repérage de la taille sur le manche.

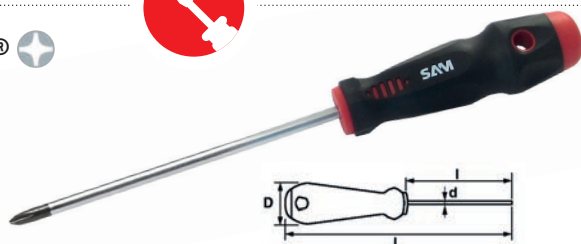

Réf.	Empreinte	l mm	d mm	D mm	L mm	Poids g
TA-00P50	N°00	50	2	21,9	122,8	28
TA-1P40	N°1	40	3	21,9	147,8	29,5
TA-2P40	N°2	40	2	21,9	122,8	28
TA-0P75	N°0	75	3	21,9	147,8	29,5
TA-1P100	N°1	100	5	31,55	202,6	69
TA-2P125	N°2	125	6	34	238	106
TA-3P150	N°3	150	6	34	238	140

NORMES

DIN 5264
NF ISO 8764-1
NF ISO 8764-2

Tournevis Pozidriv®

TA-...PZ

GARANTIE

Tournevis Pozidriv®.
Extrémité de la lame traitée brunie pour plus de résistance.
Poignée antidérapante.



Réf.	Empreinte	l mm	d mm	D mm	L mm	Poids g
TA-0PZ75	PZ0	75	5	31	175	50
TA-1PZ40	PZ1	40	5	33	82,1	36
TA-2PZ40	PZ2	40	6	33	82,1	40
TA-1PZ100	PZ1	100	5	31,55	202,6	69
TA-2PZ125	PZ2	125	6	34	238	106

NORMES

DIN 5264
NF ISO 8764-1
NF ISO 8764-2

i21



DÉCOUVREZ NOS
BEST SELLERS
2021

SANISAM®
TOUS LES EPI
INDISPENSABLES
DE VOS OPÉRATEURS
À DISPOSITION

SAM.EU





Tournevis Resistorx®

TA-...R
GARANTIE

Tournevis Resistorx®.
Extrémité de la lame traitée brunie pour plus de résistance.
Poignée antidérapante.

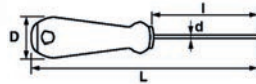

Réf.	Empreinte	l mm	d mm	D mm	L mm	Poids g
TA-10R80	N°10	80	4	21,9	152,8	38
TA-15R80	N°15	80	4	21,9	152,8	38
TA-20R100	N°20	100	5	31,55	202,6	69
TA-25R100	N°25	100	5	31,55	202,6	69
TA-27R100	N°27	100	6	34	213	95
TA-30R125	N°30	125	6	34	238	95
TA-40R125	N°40	125	8	37,45	249,5	173

NORMES

DIN 5264
NF ISO 8764-1
NF ISO 8764-2

**POUR RANGER
ET PROTÉGER
VOS TOURNEVIS**

**ÉQUIPEZ
VOS SERVANTES
AVEC LES MODULES
SPÉCIFIQUES EN ABS
OU EN MOUSSE**

> P.44



VISSAGE

Tournevis Torx®

TA-...X
GARANTIE

Tournevis Torx®.
Extrémité de la lame traitée brunie pour plus de résistance.
Poignée antidérapante.

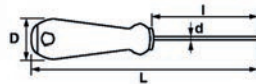

Réf.	Empreinte	l mm	d mm	D mm	L mm	Poids g
TA-6X50	N°6	50	3	21,9	122,8	31
TA-7X50	N°7	50	3	21,9	122,8	31
TA-8X50	N°8	50	3	21,9	122,8	31
TA-9X75	N°9	75	4	21,9	147,8	33
TA-10X75	N°10	75	4	21,9	147,8	33
TA-15X75	N°15	75	4	21,9	147,8	33
TA-20X100	N°20	100	5	31,55	202,6	69
TA-25X100	N°25	100	5	31,55	202,6	69
TA-27X100	N°27	100	6	34	238	95
TA-30X125	N°30	125	6	34	238	95
TA-40X125	N°40	125	8	37,45	324,5	173

NORMES

DIN 5264
NF ISO 8764-1
NF ISO 8764-2

Jeu de 7 tournevis Torx® vendus en module mousse

TA-XJ7

GARANTIE



Réf.	Nombre d'outils	Composition
------	-----------------	-------------

VENDU EN MODULE MOUSSE

TA-XJ7MM

7

40x125-30x125-27x100-
25x100-15x75-10x75-20x100

VENDU EN MODULE ABS

TA-XJ7MN

7

40x125-30x125-27x100-
25x100-15x75-10x75-20x100



Tournevis bois Fente mécanicien lame ronde

TW-...MH...

GARANTIE
Tournevis manche bois.
La lame traversante permet de frapper le pommeau.



PUISSANCE : Ecrou intégré sur la lame permettant le (des)serrage avec une clé.
POLYVALENCE : Lame traversante intégrée permettant de frapper le pommeau.

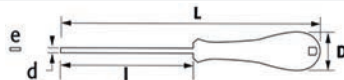

Réf.	Empreinte mm	l mm	d mm	e mm	D mm	L mm	Poids g
TW-35MH75	3,5	75	3,5	0,6	28	170	52
TW-55MH100	5,5	100	5,5	1	30	200	76
TW-65MH125	6,5	125	6,5	1,2	30	200	82
TW-8MH150	8	150	8	1,2	35	270	168
TW-10MH175	10	175	10	1,6	36	300	184
TW-14MH250	14	250	14	2,5	36	375	303

NORMES
DIN 5264
NF ISO 2380-1
NF ISO 2380-2

VISSAGE

Jeu de 5 tournevis manche bois, Fente mécanicien

TW-MJ5

GARANTIE
Jeux de 5 tournevis manche bois pour vis fente, mécanicien.
Poids : 562 g



Réf.	Nombre d'outils	Désignation
TW-MJ5	5	3,5X75-5,5X100-6,5X125-8X150-10X175



Tournevis bois Phillips® lame ronde

TW-...PH...

GARANTIE
Tournevis manche bois.
La lame traversante permet de frapper le pommeau.
Bague 6 pans pour serrage renforcé.

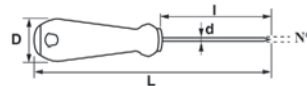

Réf.	Empreinte	l mm	d mm	D mm	L mm	Poids g
TW-1PH80	N° 1	80	5	28	175	53
TW-2PH100	N° 2	100	6	30	210	96
TW-3PH150	N° 3	150	8	35	270	171
TW-4PH200	N° 4	200	10	36	325	274

NORMES
DIN 5264
NF ISO 8764-1
NF ISO 8764-2

Avis d'experts



Kevin

RESPONSABLE MAINTENANCE

Le tournevis TW avec manche en bois est idéal pour tous mes travaux de menuiserie. L'écrou intégré sur la lame me permet d'effectuer des vissages puissants.



Tournevis bois Pozidriv® lame ronde

TW-...PZH...

GARANTIE
Tournevis manche bois.
La lame traversante permet de frapper le pommeau.
Bague 6 pans pour serrage renforcé.

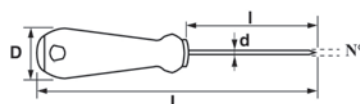

Réf.	Empreinte	l mm	d mm	D mm	L mm	Poids g
TW-1PZH80	N° 1	80	5	22	180	42
TW-2PZH100	N° 2	100	6	25	200	69

NORMES
DIN 5264
NF ISO 8764-1
NF ISO 8764-2



Jeu de 7 tournevis manche bois, fente, Phillips®, Pozidriv®

TW-J7

GARANTIE
7 tournevis manche bois pour vis Fente, Phillips® et Pozidriv®.
Poids : 624 g



Réf.	Nombre d'outils	Désignation
TW-J7	7	1X80-2X100-5,5X100-6,5X125-8X150-1X80-2X100



Tournevis à frapper manche acétate Fente

T-CEF-...

GARANTIE Tournevis à frapper en acétate. Excellente ergonomie.



RÉSISTANCE :

Lame forgée traversante permettant de ne pas endommager le manche lors de la phase de frappe.

PRATIQUE :

Manche en acétate lavable.

PUISSANCE :

Surface de frappe en métal sur l'arrière du manche permettant un desserrage puissant.

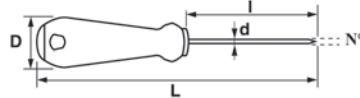

Réf.	Empreinte mm	l mm	d mm	e mm	D mm	L mm	Poids g
T-CEF-4X100	4	100	4	0,8	26	85	100
T-CEF-55X100	5,5	100	5	1	26	85	120
T-CEF-65X150	6,5	150	6	1,2	29	97	200
T-CEF-8X175	8	175	8	1,2	32	113	220

NORMES

NF ISO 2380-1
NF ISO 2380-2

Jeu de 6 tournevis à frapper manche acétate Fente et Phillips®

T-CETPHJ6

GARANTIE Jeu de 6 tournevis à frapper en acétate. Très bonne ergonomie.
3 tournevis Fente : 4x100 - 6.5x150 - 8x175
3 tournevis Phillips® : 1x100 - 2x100 - 3x100



Réf.	Contenant	Nombre d'outils
T-CETPHJ6	boite	6

VENDU EN BOÎTE



VISSAGE

Tournevis à frapper manche acétate empreinte Pozidriv®

T-CEPZ-...

GARANTIE Tournevis à frapper en acétate empreinte Pozidriv®. Ergonomique : prise en main agréable

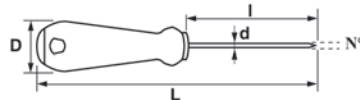

Réf.	Empreinte	l mm	d mm	D mm	L mm	Poids g
T-CEPZ-1X100	PZ1	100	5	26	85	80
T-CEPZ-2X100	PZ2	100	6	29	97	100
T-CEPZ-3X100	PZ3	100	8	32	112	150

NORMES

NF ISO 8764-1

Jeu de 6 tournevis à frapper manche acétate Fente et Pozidriv®

T-CETPZJ6

GARANTIE Jeu de 6 tournevis en acétate, muni d'un cabochon permettant la frappe en cas de desserrage compliqué. Composition :
3 Fente : 4x100 - 6.5x150 - 8x175
3 Pozidriv® : 1x100 - 2x100 - 3x100



Réf.	Contenant	Nombre d'outils
T-CETPZJ6	boite	6

VENDU EN BOÎTE



Tournevis à frapper manche acétate empreinte Phillips®

T-CEPH-...

GARANTIE Tournevis à frapper en acétate. Très bonne ergonomie de l'outil.

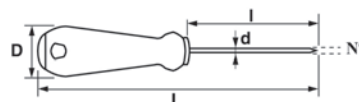

Réf.	Empreinte	l mm	d mm	D mm	L mm	Poids g
T-CEP-1X100	P1	100	5	26	85	80
T-CEP-2X100	P2	100	6	29	97	100
T-CEP-3X100	P3	100	8	32	113	150

NORMES

NF ISO 8764-1
NF ISO 8764-2



Tournevis à frapper 1/2"

270A
GARANTIE 3

Pour desserrer les vis, écrous ou boulons grippés ou collés.
Muni d'un inverseur permettant l'utilisation en serrage/desserrage.
Poignée en caoutchouc pour une meilleure prise en main et une utilisation confortable.
Pour un maximum de sécurité, utiliser une massette à embouts caoutchouc.



Réf.	L mm	d mm	Carré	Poids g
270A	163	33	1/2"	810

Modulosam tournevis à frapper avec embouts

270A-J20M
GARANTIE 3

1 tournevis à frapper 270-A
1 douille porte-embouts SD-1
2 embouts Fente NEV-1-9 et NEV-1-11.
2 embouts Phillips NEV-2-2 et NEV-2-3
2 embouts Pozidriv NEV-3-2 et NEV-3-3
4 embouts 6 pans NEV-6-5 NEV-6-6 NEV-6-8 et NEV-6-10
8 embouts torx NEV-T-20 NEV-T-25 NEV-T-27 NEV-T-30 NEV-T-40 NEV-T-45 NEV-T-50 NEV-T-55.
Dans module ABS MOD-40.



Réf.	Contenant	Nombre d'outils
270A-J20M	module ABS	20

VISSAGE

Coffret tournevis à frapper

270A-J6
GARANTIE 3

Sélections de 6 outils livrés en coffret métallique.
Pour desserrer les vis, écrous ou boulons grippés ou collés.
Muni d'un inverseur permettant l'utilisation en serrage/desserrage.
Pour un maximum de sécurité, utiliser une massette à embouts caoutchouc.
Déblocage rapide grâce à l'impact.
Poignée caoutchouc pour une meilleure prise en main et une utilisation confortable.
Longueur du tournevis : 163 mm
Pour un maximum de sécurité, utiliser une massette à embouts caoutchouc.
Le coffret comprend :
- le tournevis,
- une douille porte-embouts,
- deux embouts Fente de 9 et 11mm
- deux embouts Phillips n°2 et n°3
Dimension du coffret : 195 x 59 x 45 mm



Réf.	Contenant	Nombre d'outils
270A-J6	coffret	6

DES SOLUTIONS DÉDIÉES NOS CATALOGUES MÉTIERS



Retrouvez l'ensemble de nos solutions dans nos catalogues ou sur notre site

SAM.EU



Embout de vissage 5/16" pour tournevis à frapper

NEV-...-...

GARANTIE



Réf.	type	Empreinte mm	L mm	Poids g
NEV-1-8	●	8	32	10
NEV-1-9	●	9	32	10
NEV-1-10	●	10	32	10
NEV-1-11	●	11	32	10
NEV-1-12	●	12	32	10
NEV-1-14	●	14	32	10
NEV-3-1	⊕	N° 1	32	10
NEV-3-2	⊕	N° 2	32	10
NEV-3-3	⊕	N° 3	32	10
NEV-2-1	⊕	N° 1	35	20
NEV-2-2	⊕	N° 2	35	20
NEV-2-3	⊕	N° 3	35	20
NEV-6-5	○	N° 5	35	10
NEV-6-6	○	N° 6	35	10
NEV-6-8	○	N° 8	35	20
NEV-6-10	○	N° 10	35	20
NEV-T-20	⊕	N° 20	32	15
NEV-T-25	⊕	N° 25	32	15
NEV-T-27	⊕	N° 27	32	15
NEV-T-30	⊕	N° 30	32	16
NEV-T-40	⊕	N° 40	32	17
NEV-T-45	⊕	N° 45	32	17
NEV-T-50	⊕	N° 50	32	18
NEV-T-55	⊕	N° 55	32	27

Accessoires porte-embouts de vissage 1/4"

266-PEV...

GARANTIE

Finition chromée brillante.
Utilisation avec tournevis à cliquet 266-C1 et 266-C2.
Porte-embouts magnétique pour éviter la chute intempestive de l'embout de vissage.



Réf.	Longueur mm	détail	Poids g
266-PEV2	130	fixe	100
266-PEV3	230	fixe	170

Tournevis bi-matière à cliquet petit modèle

266-C2

GARANTIE

Manche ergonomique pour une parfaite prise en main.
Manche bi-matière pour une adhérence parfaite et un couple de serrage/desserrage élevé.
Manche extra-court pour une meilleure accessibilité aux vis. Longueur : 85 mm.



Réf.	Poids g
266-C2	130

Coffret tournevis à cliquet et douilles emmanchées

266-J10

GARANTIE

Bague de couleur sur les douilles emmanchées pour un repérage rapide de la dimension.

Détail contenu :
- 2 tournevis bi-matière à cliquet,
- 8 douilles emmanchées : 5 - 6 - 7 - 8 - 9 - 10 - 11 - 12 mm.



Réf.	Contenant	Nombre d'outils
266-J10	coffret	10

VISSAGE

Douilles emmanchées pour tournevis à cliquet

266-D...

GARANTIE

Finition chromée brillante.
Repérage rapide de la dimension grâce aux bagues de couleur.
Utilisation avec tournevis à cliquet 266-C1 et 266-C2.
Profil surface drive pour préserver les écrous.

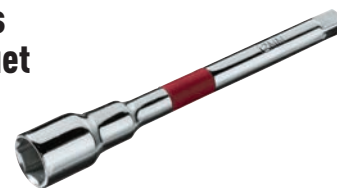

Réf.	ouverture mm	Longueur mm	Couleur bague	Poids g
266-D5	5	110	noir	38
266-D6	6	110	rouge	38
266-D7	7	110	orange	39
266-D8	8	110	jaune	42
266-D9	9	110	vert	42
266-D10	10	110	bleu	48
266-D11	11	110	marron	49
266-D12	12	110	rouge	52

Tournevis bi-matière à cliquet grand modèle

266-C1

GARANTIE

Manche ergonomique pour une parfaite prise en main.
Manche bi-matière pour une adhérence parfaite et un couple de serrage/desserrage élevé.
Réservoir intégré dans le manche pour rangement des embouts de vissage.
Longueur : 150 mm.



Réf.	Poids g
266-C1	210

**Magnétiseur/
Démagnétiseur**

MAGDEM

GARANTIE 3

Pour magnétiser les lames de tournevis et les outils en acier. Idéal pour poser des vis dans des endroits difficiles d'accès. (Vendu sans tournevis)



VISSAGE

Réf.	Poids g
MAGDEM	80

Trousse tournevis multilames

TR-...

GARANTIE 3

Trousse de tournevis multilame pour vis à Fente et vis Phillips®. Lames en acier au chrome-vanadium.



Réf.	Contenant	Nombre d'outils
TR-7	trousse	5
TR-8	trousse	5
TR-9	trousse	6

Manche tournevis bi-matière

LHM

GARANTIE 3

Manche bi-matière pour lames réversibles LH-...



Réf.	Poids g
LHM	110

Lames de rechange pour tournevis multilames

LH-..

GARANTIE 3

Lames en acier au chrome-vanadium pour tournevis multilames LHM.

Réf.	type	Empreinte	Empreinte 2	L mm	Poids g
LH-1	☉	3,5	4	175	38
LH-2	☉	5,5	6,5	175	38
LH-3	⊕	N° 0	N° 1	175	38
LH-4	⊕	N° 2	N° 3	175	38
LH-5	⊕	N° 1	N° 2	175	38
LH-6	⊕	N° 0	N° 1	175	38
LH-7	⊕	N° 2	N° 3	175	38
LH-9	○	N° 2,5	N° 2,5	175	38
LH-10	○	N° 3	N° 3	175	38
LH-11	○	N° 4	N° 4	175	38
LH-12	○	N° 5	N° 5	175	38
LH-13	○	N° 6	N° 6	175	38
LH-14	⊕	N° 10	N° 15	175	38
LH-15	⊕	N° 20	N° 25	175	38
LH-16	⊕	N° 30	N° 40	175	38





Tournevis coudés pour vis à fente

255M-...

GARANTIE 

Lame en acier au chrome-vanadium munie à chaque extrémité d'une empreinte vis à fente.
Faible débattement dû à l'opposition des lames.
Remplace le tournevis classique en cas d'accès difficile de la vis.
Présentation : chromé.

Réf.	Empreinte mm	d mm	t mm	h mm	e mm	Poids g
255M-9	5,5	5,5	0,4	20	125	25
255M-10	8	8	0,6	20	150	55
255M-11	10	10	0,75	25	175	100

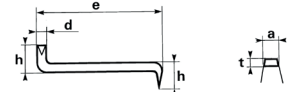
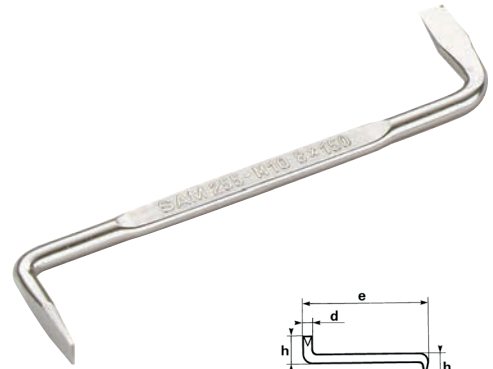

Tournevis coudés pour empreinte Phillips®

265M-...

GARANTIE 

Lame en acier au chrome-vanadium munie à chaque extrémité d'une empreinte Phillips®.
Faible débattement dû à l'opposition des lames.
Remplace le tournevis classique en cas d'accès difficile de la vis.
Présentation : chromé.

Réf.	Empreinte	d mm	h mm	e mm	Poids g
265M-9	N° 1 et 2	4,5 - 6	20	100	25
265M-11	N° 3 et 4	8 - 10	30	200	140

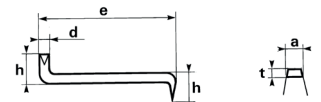
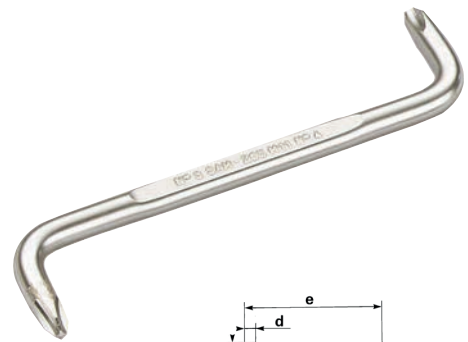

VISSAGE

Tournevis pose-vis pour empreinte Phillips®

267-P-...

GARANTIE 

Lame en acier au chrome-vanadium.
Un guide à tige coulissante maintient n'importe quelle forme de tête de vis sur la lame du tournevis.
Pratique en cas d'accès difficile et possibilité de tenir l'ensemble d'une seule main.
Présentation : brunie.

Réf.	Empreinte	e mm	L mm	D mm	Poids g
267-P-1	N° 1	125	220	24	96
267-P-2	N° 2	180	270	24	118

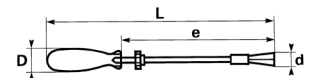

Tournevis pose-vis pour vis à fente

267-P-...

GARANTIE 

Lame en acier au chrome-vanadium.
Un guide à tige coulissante maintient n'importe quelle forme de tête de vis sur la lame du tournevis.
Pratique en cas d'accès difficile et possibilité de tenir l'ensemble d'une seule main.
Présentation : brunie.

Réf.	Empreinte mm	e mm	L mm	D mm	Poids g
267-P-3	3	100	190	18	37
267-P-4	4	125	225	22	65
267-P-5	5	150	255	25	97

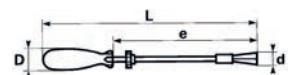

Clés mâles 6 pans courtes coudées en mm

62-...

GARANTIE

Acier au chrome-vanadium.
Pour vis 6 pans creux.
Présentation brunie.

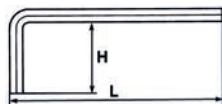

NORMES

ISO 2936
NF ISO 2936

Réf.	A mm	H mm	L mm	Poids g
62-0,7	0,7	8	34	1
62-0,9	0,9	11	33	1
62-1,3	1,3	11	43	1
62-1,5	1,5	14	48	1
62-2	2	16	52	1
62-2,5	2,5	18	59	1,5
62-3	3	19,5	65	1,5
62-4	4	25	75	3
62-5	5	28	85	5
62-6	6	32	94	11
62-7	7	35	102	25
62-8	8	37	107	41
62-9	9	39	114	78
62-10	10	40	122	103
62-11	11	42	130	132
62-12	12	46	138	169
62-13	13	52	149	215
62-14	14	55	155	262
62-17	17	60	175	438
62-19	19	69	199	516

VISSAGE

Jeu de clés mâles

62-...

GARANTIE



VENDU EN RATELIER

62-R9A 9 1,5 2 2,5 3 4 5 6 8 10 mm

VENDU SUR ANNEAU

62-AN81 8 2 2,5 3 4 5 6 8 10

62-AN82 8 1,5 2 2,5 3 4 5 6 8

VENDU EN MONTURE

62-M06 7 1,5 2 2,5 3 4 5 6

62-M07 7 2,5 3 4 5 6 8 10

62-MP7 7 2,5-3-4-5-6-8-10 mm

VENDU EN TROUSSE

62-TR8 8 2-2,5-3-4-5-6-7-8 mm

62-TR10 10 3-4-5-6-8-10-12-14-17-19 mm

62-TR12 12 1,5-2-2,5-3-4-5-6-7-8-9-10-12 mm

62-TR13 13 3-4-5-6-7-8-9-10-11-12-14-17-19 mm

Clés mâles coudées longues 6 pans en mm

63-...

GARANTIE

Pour vis 6 pans creux.
Finition brunie.

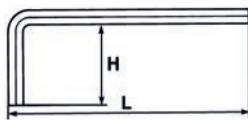
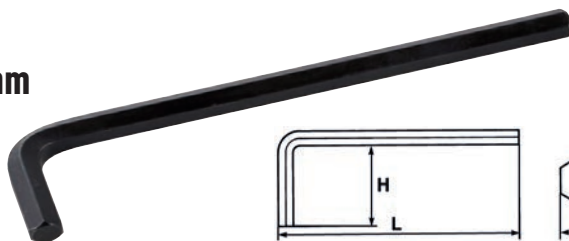

NORMES

ISO 2936
NF ISO 2936

Réf.	A mm	H mm	L mm	Poids g
63-1,5	1,5	14	62	1
63-2	2	16	74	3
63-2,5	2,5	18	85	4
63-3	3	20	89	7
63-4	4	25	104	13
63-5	5	28	114	24
63-6	6	32	135	41
63-7	7	34	141	57
63-8	8	36	151	62
63-9	9	38	169	108
63-10	10	40	179	142
63-11	11	43	193	181
63-12	12	45	214	230
63-14	14	56	214	359
63-17	17	63	269	602
63-19	19	70	269	838
63-22	22	80	297	950
63-24	24	90	323	1250
63-27	27	100	342	1300
63-32	32	125	396	1420

Jeu de clés mâles

63-...

GARANTIE



VENDU EN RATELIER

VENDU EN TROUSSE

63-R9A 9 1,5 2 2,5 3 4 5 6 8 10

VENDU SUR ANNEAU

63-AN8 8 2 2,5 3 4 5 6 8 10

63-TR8 8 2,5 3 4 5 6 7 8 mm

63-TR10 10 3 4 5 6 8 10 12 14 17 19 mm

63-TR12 12 1,5 2 2,5 3 4 5 6 7 8 9 10 12 mm

63-TR13 13 3 4 5 6 7 8 9 10 11 12 14 17 19 mm

VENDU EN MONTURE

63-M06 7 1,5 2 2,5 3 4 5 6

63-M07 7 2,5 3 4 5 6 8 10



Clés mâles 6 pans à tête sphérique en mm

67-A-...

GARANTIE

Acier au chrome-vanadium.
Pour vis 6 pans creux.
Bonne prise en main.
Présentation : corps bruni.

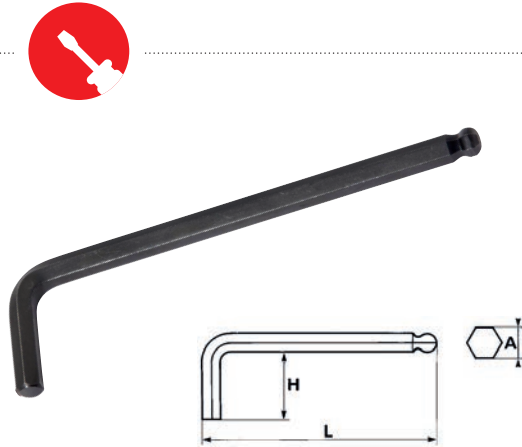

Réf.	A mm	H mm	L mm	Poids g
67-A-1,5	1,5	14	70	1
67-A-2	2	16	77	1
67-A-2,5	2,5	18	89	4
67-A-3	3	20	93	7
67-A-4	4	25	109	15
67-A-5	5	28	125	26
67-A-6	6	32	141	43
67-A-7	7	34	147	50
67-A-8	8	36	158	88
67-A-9	9	38	164	120
67-A-10	10	40	180	150
67-A-12	12	45	202	220

Jeu de clés mâles

67-...

GARANTIE

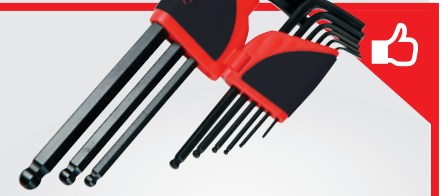

Réf.	Nombre d'outils	Désignation
VENDU EN RATELIER		
67-AR9A	9	1,5 2 2,5 3 4 5 6 8 10
67-AR9AL	9	1,5 2 2,5 3 4 5 6 8 10

Réf.	Nombre d'outils	Désignation
VENDU EN TROUSSE		
67-ATR6	6	4 5 6 8 10 12mm
67-ATR10	10	2 2,5 3 4 5 6 7 8 9 10mm
67-ATR12	12	1,5 2 2,5 3 4 5 6 7 8 9 10 12mm

VISSAGE

Clés mâles 6 pans courtes coudées en pouce

62-...

GARANTIE

Acier au chrome-vanadium.
Pour vis 6 pans creux.
Présentation brunie.



Réf.	A ..	H mm	L mm	Poids g
62-1/16	1/16	14	48	1
62-5/64	5/64	16	52	1
62-3/32	3/32	18	59	1,5
62-1/8	1/8	19,5	65	1,5
62-5/32	5/32	25	75	3
62-3/16	3/16	28	85	5
62-7/32	7/32	32	94	11
62-1/4	1/4	35	102	25
62-5/16	5/16	37	107	41
62-3/8	3/8	39	114	78
62-7/16	7/16	42	130	132
62-1/2	1/2	46	138	169
62-9/16	9/16	55	155	262
62-5/8	5/8	60	175	438
62-3/4	3/4	69	199	516

NORMES
ISO 2936
NF ISO 2936

Jeu de clés mâles

62-...

GARANTIE

Réf.	Nombre d'outils	Désignation
VENDU SUR ANNEAU		
62-AN8A	8	5/64 3/32 1/8 5/32 3/16 7/32 1/4 5/16

Réf.	Nombre d'outils	Désignation
VENDU EN MONTURE		
62-M06A	7	1/16 5/64 3/32 1/8 5/32 3/16 7/32

Réf.	Nombre d'outils	Désignation
VENDU EN TROUSSE		
62-TR8A	8	5/64 3/32 1/8 5/32 3/16 7/32 1/4 5/16
62-TR11A	11	1/8 5/32 3/16 7/32 1/4 5/16 3/8 7/16 1/2 9/16 5/8



Clés mâles coudées longues 6 pans en pouce

63-...

GARANTIE

Pour vis 6 pans creux.
Bonne prise en main et puissance.
Présentation brunie.

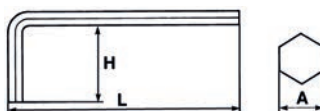

NORMES

ISO 2936
NF ISO 2936

Réf.	A "	H mm	L mm	Poids g
63-1/16	1/16"	14	62	1
63-5/64	5/64"	16	74	3
63-3/32	3/32"	18	85	4
63-1/8	1/8"	20	89	7
63-5/32	5/32"	25	104	13
63-3/16	3/16"	28	114	24
63-7/32	7/32"	32	135	41
63-1/4	1/4"	34	141	57
63-5/16	5/16"	36	151	62
63-3/8	3/8"	38	169	108
63-7/16	7/16"	40	193	181
63-1/2	1/2"	43	214	230
63-9/16	9/16"	45	214	359
63-5/8	5/8"	56	265	502
63-3/4	3/4"	63	269	838

VISSAGE

Clés mâles coudées Torx®

66-...

GARANTIE

Présentation : brunie

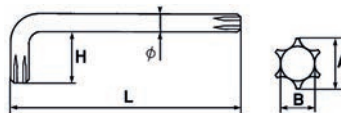
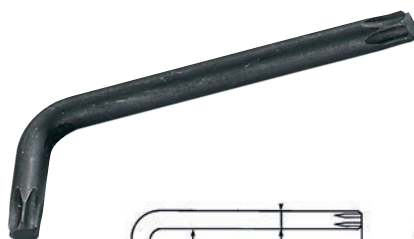

Réf.	Em- preinte	Diamètre mm	A mm	B mm	H mm	L mm	Poids g
66-6	T6	2,5	1,67	1,25	16	45	2
66-7	T7	2,5	1,9	1,35	16	50	2
66-8	T8	3,6	2,3	1,6	13	53	4
66-9	T9	3,6	2,4	1,7	13,5	56	4
66-10	T10	3,8	2,5	1,9	14	60	4
66-15	T15	3,8	3,4	2,3	19,5	59	5
66-20	T20	3,8	3,8	2,7	17	66	7
66-25	T25	4,5	4,3	3,1	20,5	68	10
66-27	T27	5	4,9	3,5	21	72	15
66-30	T30	5,5	5,4	3,9	22,5	81	20
66-40	T40	6,5	6,4	4,6	24,5	91	25
66-45	T45	7,5	7,5	5,4	27	103	30
66-50	T50	8,5	8,5	6,2	30	119	45
66-55	T55	11,5	11,2	8,1	35	120	120
66-60	T60	13,5	13,3	9,6	38,5	131	180



Jeu de clés mâles

63-...

GARANTIE



Réf. Nombre d'outils Désignation

VENDU EN RATELIER

63-R9AP 9 1/16 5/64 3/32 1/8 5/32 3/16 7/32 1/4 5/16

VENDU SUR ANNEAU

63-AN8A 8 5/64 3/32 1/8 5/32 3/16 1/4 5/16 7/32

VENDU EN TROUSSE

63-TR8A 8 5/64 3/32 1/8 5/32 3/16 7/32 1/4 5/16

Jeu de clés mâles

66-...

GARANTIE

Râtelier bi-matière.
Finition brunie.



Réf. Nombre d'outils Désignation

VENDU EN RATELIER

66-R9A 9 T8 T9 T10 T15 T20 T25 T27 T30 T40

VENDU EN MONTURE

66-MP8 8 T9 T10 T15 T20 T25 T27 T30 T40

VENDU EN TROUSSE

66-TR12 12 T7 T8 T9 T10 T15 T20 T25 T27 T30 T40 T45 T50



Clés mâles coudées longues Torx®

66-...L

GARANTIE
Présentation : brunie

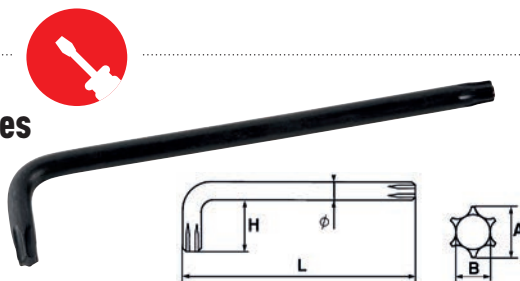

Réf.	Em-preinte	Diamètre mm	A mm	B mm	H mm	L mm	Poids g
66-10L	T10	3,8	2,5	1,9	17	90	6
66-15L	T15	3,8	3,4	2,3	18	94	7
66-20L	T20	3,8	3,8	2,7	19	99	9
66-25L	T25	4,5	4,3	3,1	20	105	12
66-27L	T27	5	4,9	3,5	21	110	17
66-30L	T30	5,5	5,4	3,9	24	119	22
66-40L	T40	6,5	6,4	4,6	26	130	30
66-45L	T45	7,5	7,5	5,4	29	138	38
66-50L	T50	8,5	8,5	6,2	32	157	50
66-55L	T55	11,5	11,2	8,1	35	176	150

Clés mâles coudées Resistorx®

59-...

GARANTIE
Présentation brunie.

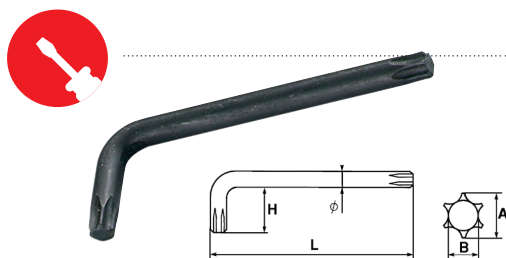

Réf.	Em-preinte	Diamètre mm	A mm	B mm	H mm	L mm	Poids g
59-8	T8	2,5	2,3	1,5	16	45	4
59-9	T9	3,6	2,4	1,7	16	48	4
59-10	T10	3,8	2,5	1,9	17	51	4
59-15	T15	3,8	3,4	2,3	18,5	54	5
59-20	T20	3,8	3,8	2,7	19	57	7
59-25	T25	4,5	4,3	3,1	20	60	10
59-27	T27	5	4,9	3,5	22	62	15
59-30	T30	5,5	5,4	3,9	24	70	20
59-40	T40	6,5	6,4	4,6	26	76	23
59-45	T45	7,5	7,5	5,4	29	83	27
59-50	T50	8,5	8,5	6,2	32	85	42
59-55	T55	11,5	11,2	8,1	36	108	115

Clés mâles asymétriques 62-CT...

GARANTIE
Finition cataphorèse noire.
3 extrémités 6 pans de mêmes dimensions par clé.

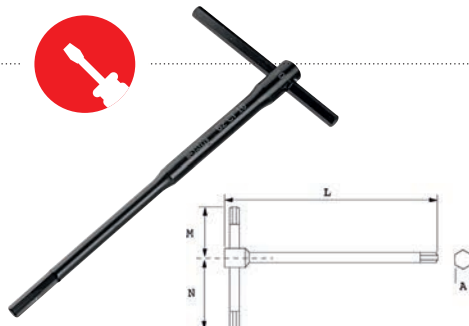

Réf.	A mm	L mm	M mm	N mm	Poids g
62-CT3	3	150	30	45	25
62-CT4	4	180	35	50	60
62-CT5	5	180	35	50	62
62-CT6	6	210	40	61	140
62-CT8	8	250	50	75	220
62-CT10	10	300	65	85	430

Jeu de clés mâles 66-...

66-...

GARANTIE

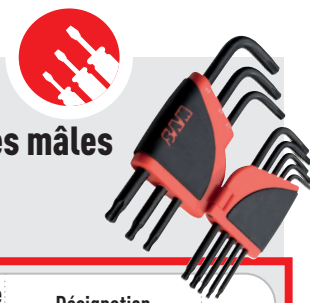

Réf.	Nombre d'outils	Désignation
VENDU EN RATELIER		
66-RBAL	8	T9-T10-T15-T20-T25-T27-T30-T40
59-RBAL	8	T9-T10-T15-T20-T25-T27-T30-T40

VENDU EN TROUSSE

66-TR12	12	T7-T8-T9-T10-T15-T20-T25-T27-T30-T40-T45-T50
---------	----	--

VISSAGE

Jeu de clés mâles 59-...

59-...

GARANTIE



VENDU EN RATELIER		
59-R9A	9	T8 T9 T10 T15 T20 T25 T27 T30 T40

VENDU EN MONTURE

59-MP8	8	T9 T10 T15 T20 T25 T27 T30 T40
--------	---	--------------------------------

VENDU EN TROUSSE

59-TR8	8	T10 T15 T20 T25 T27 T30 T40 T45
--------	---	---------------------------------

Jeu de clés mâles 62-CTJ

62-CTJ

GARANTIE



Réf.	Nombre d'outils	Désignation
VENDU EN BOÎTE		
62-CTJ5	5	3 4 5 6 8 mm

Clés mâles 6 pans à poignée en L

60-PT...

GARANTIE

Poignée bi-matière.
Equipées d'une lame longue pour les serrages puissants.
Equipées d'une lame courte pour résoudre les problèmes d'accessibilité.
Présentation : brunie.

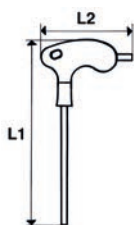

NORMES

ISO 2936
NF ISO 2936

Jeu de clés mâles

60-PTJ8

GARANTIE

jeu de 8 clés mâles 6 pans à poignée bi-matière en L.
Equipées d'une lame longue et d'une lame courte.
Finition brunie.
Poids : 665 g



Réf.	Nombre d'outils	Désignation
60-PTJ8	8	2 2,5 3 4 5 6 8 10 mm

VENDU EN BOÎTE

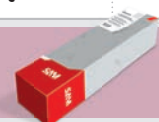

60-PTJ8 8 2 2,5 3 4 5 6 8 10 mm

VISSAGE

Clés mâles 6 pans à tête sphérique avec poignée en L

67-PT...

GARANTIE

Poignée bi-matière.
Equipées d'une lame longue pour les serrages puissants avec tête sphérique.
Equipées d'une lame courte pour résoudre les problèmes d'accessibilité.
Présentation : brunie.

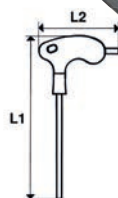

NORMES

ISO 2936
NF ISO 2936

Modulosam de 7 clés mâles poignée en L tête sphérique

67-PTJ7M

GARANTIE

3-4-5-6-7-8-10 mm dans MOD27

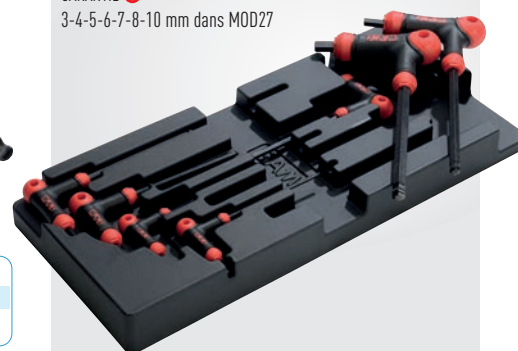

Réf.	Poids g
67-PTJ7M	820

VENDU EN MODULE ABS

67-PTJ7M 820

Réf.	A mm	L1 mm	l1 mm	L2 mm	l2 mm	Poids g
67-PT2	2	130	90	64	13	20
67-PT2,5	2,5	130	90	64	13	20
67-PT3	3	130	90	64	13	20
67-PT4	4	150	97	79	15	40
67-PT5	5	150	100	79	15	50
67-PT6	6	152	100	81	17	70
67-PT8	8	207	130	112	18	160
67-PT10	10	207	130	112	18	220



Clés mâles Torx® avec poignée en L

66-PTX...

GARANTIE 3

Poignée bi-matière ergonomique pour une meilleure prise en main.
Lame longue pour les serrages puissants.
Lame courte pour résoudre les problèmes d'accessibilité.
Lame finition brunie.

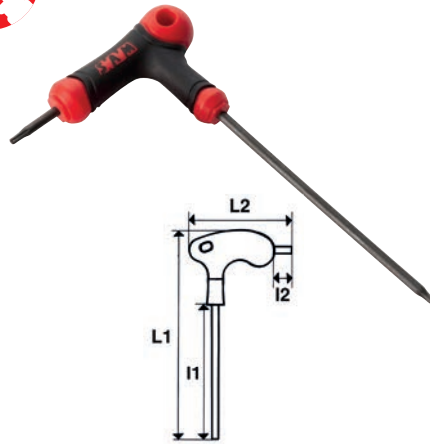

Réf.	Empreinte	L1 mm	l1 mm	L2 mm	l2 mm	Poids g
66-PTX9	T9	131	90	65	14	20
66-PTX10	T10	132	91	64	14	20
66-PTX15	T15	134	92	65	14	20
66-PTX20	T20	152	100	81	17	40
66-PTX25	T25	152	100	82	17	40
66-PTX27	T27	153	100	80	16	50
66-PTX30	T30	153	101	80	16	50
66-PTX40	T40	210	132	111	18	130
66-PTX45	T45	210	132	112	19	150
66-PTX50	T50	210	132	111	18	180

Jeu de clés mâles

66PTX-J6

GARANTIE 3

Jeu de 6 clés mâles Torx® en boîte.
Poignée en L ergonomique pour une meilleure prise en main.
Lame longue pour les serrages puissants.
Lame courte pour résoudre les problèmes d'accessibilité.
Poids : 632 g



Réf.	Nombre d'outils	Désignation
66PTX-J6	6	T10 T15 T20 T25 T30 T40

VENDU EN BOÎTE



VISSAGE

Clés mâles Resistorx® avec poignée en L

59-PTX...

GARANTIE 3

Poignée ergonomique bi-matière pour une meilleure prise en main.
Lame longue pour les serrages puissants.
Lame courte pour résoudre les problèmes d'accessibilité.
Lame finition brunie.



Réf.	Empreinte	L1 mm	l1 mm	L2 mm	l2 mm	Poids g
59-PTX9	T9	131	90	64,5	14	20
59-PTX10	T10	131	90	64,5	14	20
59-PTX15	T15	132	91	66	16	20
59-PTX20	T20	151,5	100	80	16	36
59-PTX25	T25	151,5	100	80	16	41
59-PTX27	T27	152	102	80	16	50
59-PTX30	T30	152	100	80	16	50
59-PTX40	T40	207	130	112	18	120
59-PTX45	T45	208	130	112	18	150
59-PTX50	T50	208	130	112	18	180

Jeu de

59PTX-J6

GARANTIE 3

Jeu de 6 clés mâles Resistorx®.
Poignée ergonomique bi-matière en L.
Lame longue pour les serrages puissants.
Lame courte pour résoudre les problèmes d'accessibilité.
Finition brunie.



Réf.	Nombre d'outils	Désignation
59PTX-J6	6	T10 T15 T20 T27 T30 T40

VENDU EN BOÎTE

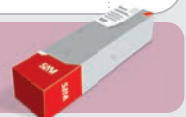

Coffret 31 pièces d'embouts de vissage

EMB-31C

GARANTIE 
 Coffret des 30 embouts les plus utilisés + 1 porte-embout.
 Couvercle transparent.
 Compact : il se glisse facilement dans une poche
 ou dans votre caisse à outils.
 Composition :
 X1 porte embout 1/4"
 X30 embouts de vissage 1/4":
 Fente : 3 - 4 - 4,5 - 5,5 - 6,5.
 Phillips® : 1 x n°1 - 3 x n°2 - 2 x n°3.
 Pozidriv® : 1 x n°1 - 3 x n°2 - 2 x n°3.
 6 Pans : 2 - 2,5 - 3 - 4 - 5 - 6 mm.
 Torx® : 10 - 15 - 20 - 25 - 30 - 40.



Coffret 23 embouts Torx® plus et adaptateurs

EMB-23CX

GARANTIE 
 Coffret comprenant l'ensemble
 des empreintes Torx®Plus dont
 vous avez besoin.
 Composition :
 X1 Porte embout 1/4".
 X1 adaptateur perceuse 1/4".
 X1 adaptateur 1/2" - 3/8".
 X20 embouts de vissage :
 Resistorx® : 10 - 15 - 20 - 25 - 30 - 40 - 45 - 50 - 55 - 60.
 Torx® : 10 - 15 - 20 - 25 - 30 - 40 - 45 - 50 - 55 - 60.



Coffret 36 pièces embouts de vissage

CP-36

GARANTIE 
 Coffret de 36 embouts de vissage et accessoires.
 32 embouts mixtes L 25 mm avec bague de couleur.
 Resistorx® : 10-15-20-25-27-30-40
 Torx® : 6-7-8-9
 6 pans 1,5-2-2,5-3-4-5-6-7-8 mm
 Phillips® n° 1-2-3
 Pozidriv® n° 1-2-3
 Fente 3-4-5,5 mm
 Carré 1 2 3
 1 porte-embout long magnétique,
 1 cliquet.



Coffret de 7 embouts de vissage avec clé 1/4"

EMB-7

GARANTIE 
 Set de 6 embouts de vissage 1/4"
 + 1 clé 1/4".
 Pratique : se fixe à la ceinture.



Réf.	Nombre d'outils	Désignation	Poids g
EMB-7	7	coffret 7 embouts de vissage	80 g

NORMES
 ISO 1173
 NF ISO 1173



Jeux d'embouts de vissage au titane

E-125...

GARANTIE 



Réf.	Nombre d'outils	Désignation
VENDU EN COFFRET		
E-125-J21	21	Fte : 4 5,5 6 5 8 PH : 1 2 3 PZ : 1 2 3 TX : 10 15 20 25 30 40

Jeux d'embouts de vissage pour matériaux durs

E-...

GARANTIE 



Réf.	Nombre d'outils	Désignation
VENDU EN RATELIER		
E-910J10	10	Pozidriv® : N°1 N°2 N°3 Torx® : T8 T9 T10 T15 T20 T25 T30
E-900J10	10	Phillips® : N°1 N°2 N°3 Hexag : 2 2,5 3 4 5 6 8 mm
E-920J10	10	Fente : 0,5x3 0,6x4,5 0,8x5,5 1,2x6,5 1,6x8 Torx® : T10 T15 T20 T25 T30

Réf.	Nombre d'outils	Désignation
VENDU EN COFFRET		
E-112-J61	61	



Embout 1/4" standard

E-114-...

GARANTIE
 Set de 3 embouts.



NORMES
DIN 3126
NF ISO 1173

Réf.	type	Empreinte mm	L mm	Poids g
E-114-F3	●	3	25	30
E-114-F4	●	4	25	30
E-114-F4,5	●	4,5	25	35
E-114-F5,5	●	5,5	25	35
E-114-F6	●	6	25	35
E-114-F6,5	●	6,5	25	35
E-114-F8	●	8	25	40
E-114-PH0	⊕	0	25	30
E-114-PH1	⊕	1	25	35
E-114-PH2	⊕	2	25	35
E-114-PH3	⊕	3	25	35
E-114-PZ1	⊕	1	25	35
E-114-PZ2	⊕	2	25	35
E-114-PZ3	⊕	3	25	35
E-114-PZ4	⊕	4	25	40
E-114-T6	⊕	6	25	30
E-114-T7	⊕	7	25	30
E-114-T8	⊕	8	25	30
E-114-T9	⊕	9	25	35
E-114-T10	⊕	10	25	35
E-114-T15	⊕	15	25	35
E-114-T20	⊕	20	25	35
E-114-T25	⊕	25	25	35
E-114-T30	⊕	27	25	35
E-114-T40	⊕	30	25	40
E-114-R7	⊕	40	25	40
E-114-R8	⊕	8	25	35
E-114-R9	⊕	9	25	35
E-114-R10	⊕	10	25	35
E-114-R15	⊕	15	25	35
E-114-R20	⊕	20	25	35
E-114-R25	⊕	25	25	35
E-114-R27	⊕	27	25	35
E-114-R30	⊕	30	25	40
E-114-R40	⊕	40	25	40
E-114-H1,5	○	1,5	25	30
E-114-H2	○	2	25	30
E-114-H2,5	○	2,5	25	30
E-114-H3	○	3	25	30
E-114-H4	○	4	25	35
E-114-H5	○	5	25	35
E-114-H6	○	6	25	40
E-114-H7	○	7	25	60
E-114-H8	○	8	25	50
E-114-C0	■	0	25	30
E-114-C1	■	1	25	35
E-114-C2	■	2	25	35
E-114-C3	■	3	25	35
E-114-SN4	⊕	4	25	35
E-114-SN6	⊕	6	25	35
E-114-SN8	⊕	8	25	35
E-114-SN10	⊕	10	25	35
E-114-TS4	⊕	4	25	40
E-114-TS5	⊕	5	25	40
E-114-TS6	⊕	6	25	40
E-114-TS8	⊕	8	25	50
E-114-TS10	⊕	10	25	60

Jeux d'embouts de vissage

E-114-...

GARANTIE

Réf.	Nombre d'outils	Désignation
------	-----------------	-------------

VENDU EN TROUSSE

E-112-J29

27

Fte : 4 5 5,5 6 8
PH : 1 2 2 3
PZ : 1 2 2 3
H:3 4 5 6 7 8 TX:20 25
30 40



VISSAGE

Réf.	Nombre d'outils	Désignation
------	-----------------	-------------

VENDU EN PORTE-EMBOUIT

E-112-J11

11

Fte : 3 4 5,5 6
PH : 1 2 3
PZ : 1 2 3





Embouts 1/4" à gorge

E-314-...

GARANTIE
Set de 3 embouts.



NORMES

DIN 3126
NF ISO 1173

VISSAGE

Réf.	type	Empreinte mm	L mm	Poids g
E-314-F3	●	3	50	45
E-314-F4	●	4	50	50
E-314-F4,5	●	4,5	50	55
E-314-F5,5	●	5,5	50	60
E-314-F5,6	●	6	50	60
E-314-F6	●	6,5	50	65
E-314-F6,5	●	8	50	75
E-314-F8	●	8	49	8
E-314-PH1	⊕	1	50	55
E-314-PH2	⊕	2	50	60
E-314-PH3	⊕	3	50	65
E-314-PZ1	⊕	1	50	55
E-314-PZ2	⊕	2	50	65
E-314-PZ3	⊕	3	50	65
E-314-T7	⊕	7	50	50
E-314-T9	⊕	9	50	50
E-314-T10	⊕	10	50	50
E-314-T15	⊕	15	50	50
E-314-T20	⊕	20	50	55
E-314-T25	⊕	25	50	60
E-314-T27	⊕	27	50	65
E-314-T30	⊕	30	50	65
E-314-T40	⊕	40	50	70
E-314-H2,5	○	2,5	50	50
E-314-H3	○	3	50	50
E-314-H4	○	4	50	55
E-314-H5	○	5	50	65
E-314-H6	○	6	50	70
E-314-H8	○	8	50	90
E-314-C1	■	1	50	55
E-314-C2	■	2	50	60
E-314-C3	■	3	50	65

**RETROUVEZ
L'ENSEMBLE
DE NOS
GAMMES
PRODUITS,
DES VIDÉOS,
ET NOS
CATALOGUES
INTERACTIFS
SUR**

SAM.EU





Embout 5/16" standard

E-214-...

GARANTIE
 Set de 3 embouts.



Réf.	type	Empreinte mm	L mm	Poids g
E-214-F8		8	25	40
E-214-F13		13	25	65
E-214-PH1		1	25	45
E-214-PH2		2	25	45
E-214-PH3		3	25	50
E-214-PH4		4	25	50
E-214-PZ1		1	25	45
E-214-PZ2		2	25	45
E-214-PZ3		3	25	50
E-214-PZ4		4	25	50
E-214-T30		30	25	50
E-214-T40		40	25	50
E-214-T45		45	25	55
E-214-T50		50	25	55
E-214-T55		55	25	60
E-214-H3		3	25	40
E-214-H4		4	25	40
E-214-H5		5	25	45
E-214-H6		6	25	45
E-214-H8		8	25	45
E-214-H10		10	25	50
E-214-H12		12	25	55

NORMES
 DIN 3126
 NF ISO 1173

Coffret 30 pièces d'embouts de vissage



E900-J30B

GARANTIE

- x1 porte-embout 1/4"
- x30 embouts de vissage 1/4"
 - 3 - 4 - 4,5 - 5 - 5,5 - 6,5.
 - ⊕ 1 x n°1 - 3 x n°2 - 2 x n°3.
 - ⊕ 1 x n°1 - 3 x n°2 - 2 x n°3.
 - 2 - 2,5 - 3 - 4 - 5 - 6 mm.
 - ⊗ 10 - 15 - 20 - 25 - 30 - 40.



VISSAGE

Tournevis télescopique à cliquet avec porte-embout magnétique

T-PE

GARANTIE

- 3 X ⊗ 10 - 15 - 20.
- 4 X ⊕ N°1 - N°2 x 2 - N°3.
- 2 X ⊕ N°2 - N°3.
- 3 X ● 3 - 5 - 6 mm.
- 1 X ○ 4 mm.

Longueur min : 205 mm.
 Longueur max : 275 mm.



NEW

Coffret pocket serrage-vissage 40 outils 1/4"

73-R40

GARANTIE

Comprend :

- X1 cliquet gyroscopique 1/4".
- X7 douilles 1/4 - ○ 6-8-9-10-11-12-13mm.
- X1 rallonge 1/4" 100mm.
- X1 porte embout de vissage 1/4".
- X30 Embouts de vissage :
 - 3-4-5-5,5-6-5-8
 - ⊕ n°1 - 2 - 3.
 - ⊕ n°1 - 2 - 3.
 - 2-2,5-3-4-5-6-8.
 - ⊗ T8-T9-T10-T15-T20-T25-T30
 - ⊗ 10 - 15 - 20 - 25 - 30.

NOUVEAU CLIQUET GYROSCOPIQUE

TÊTE PIVOTANTE À 360°

RALLONGE 1/4" DROITE

EMBOUTS DE VISSAGE 1/4"

DOUILLES ET ACCESSOIRES 1/4"



Embout porte-douilles 1/4"

EVC
GARANTIE

6 pans hexagonal 1/4" (6,35 mm), carré 1/4. Pour montage des douilles 1/4 radio.



Réf.	L mm	Poids g
EVC	30	10

Porte-embouts magnétique gros efforts 1/4"

EV-PM-1
GARANTIE

Porte-embouts entraînement 1/4" permettant d'effectuer des serrages puissants tout en conservant une poussée efficace sur la vis. Présentation : poignée en acétate de cellulose.



Réf.	L mm	Lame mm	Poids g
EV-PM-1	75	50	130

Douille porte-embouts 1/4"

RD-1
GARANTIE

Maintien de l'embout de vissage dans la douille par jonc. Finition chromée polie.

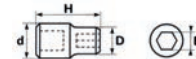

NORMES
DIN 3120
NF ISO 1174-1

Réf.	B mm	D mm	d mm	H mm	Poids g
RD-1	1/4	13	12	25	17

VISSAGE

Douilles porte-embouts 3/8" junior

JD-...
GARANTIE

Maintien de l'embout de vissage dans la douille par jonc. Présentation polie chromée.

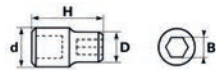

NORMES
DIN 3120
NF ISO 1174-1

Réf.	B mm	D mm	d mm	H mm	Poids g
JD-1	1/4	18	12	30	30
JD-2	5/16	18	15,5	33	45

Douilles 1/2" porte-embouts 5/16"

SD-1
GARANTIE

Maintien de l'embout 5/16" dans la douille par bille. Présentation polie chromée.

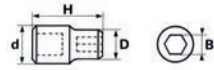

NORMES
DIN 3120
NF ISO 1174-1

Réf.	B mm	D mm	d mm	H mm	Poids g
SD-1	5/16	22	15,5	37	60

Douille 1/2" porte-embouts 1/4" 6,35 mm

SD-3
GARANTIE

Maintien de l'embout 1/4" dans la douille par bille. Présentation polie chromée.

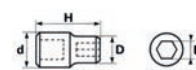

NORMES
DIN 3120
NF ISO 1174-1

Réf.	B mm	D mm	d mm	H mm	Poids g
SD-3	1/4	22	12	37	60

Porte-embouts magnétique 1/4"

EPM-1
GARANTIE

Qualité extra dure. S'adapte sur l'ensemble des visseuses couramment utilisées. Permet de retenir efficacement l'embout et la vis.

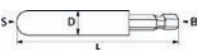

Réf.	S mm	B mm	L mm	D mm	J mm	Poids g
EPM-1	1/4	1/4	59	9,4	-	35
EPM-4	1/4	1/4	76	11,1	x	35

Porte-embouts magnétique 5/16"

EPM-6
GARANTIE

Qualité extra dure. S'adapte sur l'ensemble des visseuses couramment utilisées. Permet de retenir efficacement l'embout et la vis.

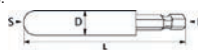

Réf.	S mm	B mm	L mm	D mm	Poids g
EPM-6	5/16	1/4	73	9,5	35

Douilles noires de serrage 1/4"

EV-N...
GARANTIE

Permet le serrage d'écrous 6 pans. Système de maintien avec un aimant.

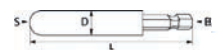

Réf.	S mm	B mm	L mm	D mm	Poids g
EV-N6	6	1/4"	45	11	17
EV-N7	7	1/4"	45	11	17
EV-N8	8	1/4"	45	13	20

Embouts de vissage 1/4" long. 50mm
Douille magnétique pour vis 6 pans

19127-...
GARANTIE

Embouts de vissage 1/4" Longueur 50 mm Douille magnétique pour vis six pans.



Réf.	C mm	D mm	L mm	Poids g
19127-7M	1/4	7	50	20
19127-8M	1/4	8	50	20
19127-9M	1/4	9	50	30
19127-10M	1/4	10	50	30
19127-11M	1/4	11	50	30
19127-12M	1/4	12	50	30
19127-13M	1/4	13	50	30

Porte-embouts 1/4" magnétique à verrouillage

EPM-5
GARANTIE

S'adapte sur l'ensemble des visseuses couramment utilisées. Permet de retenir efficacement l'embout de vissage. Carré d'entraînement 1/4" pour embouts de vissage 1/4".

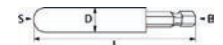

Réf.	S mm	B mm	L mm	D mm	Poids g
EPM-5	5/16	1/4	73	9,5	35

Clé coudée magnétique 1/4" et 5/16"

105-PEV

GARANTIE

Pour embouts de vissage 1/4" et 5/16".

Le faible encombrement et le contre-coudage de la clé permettent de manoeuvrer dans les espaces réduits. Finition chromée polie brillante.

Poids : 100 g

Réf.	D 5/16 mm	D' 1/4 mm	e1 mm	L mm	Angle
105-PEV	23	20	8	135	25

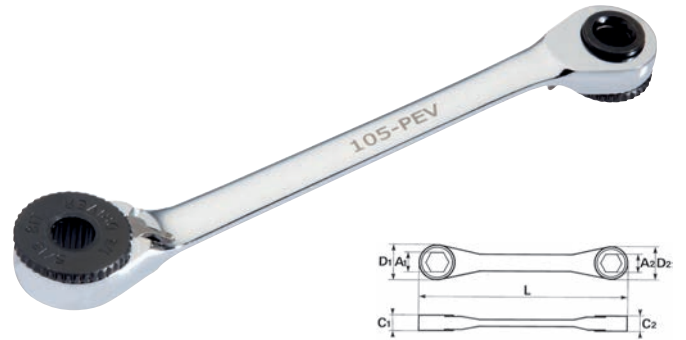

Tournevis magnétique

266-MT

GARANTIE

L'aimant puissant maintient la vis sur l'embout.

Manche ergonomique bi-matière S1.

Lame chromée.

Réf.	d*e mm	L mm	d mm	Poids g
266-MT	10*145	250	25	150



VISSAGE

Tournevis porte-embouts flexible

266-FM1

GARANTIE

Système de verrouillage par bille particulièrement adapté pour atteindre les endroits d'accès difficile.

Poignée en acétate de cellulose, insensible aux hydrocarbures, incassable.

Une bague chromée facilite l'utilisation.

Embout six pans 1/4"

Réf.	d*e mm	d mm	L mm	Poids g
266-FM1	10*190	25	295	150



Clé 1/4"

EPB-1

GARANTIE

Système de maintien par bille.

Clé compacte particulièrement efficace pour les travaux à dégagement limité.

Corps revêtu d'un gainage confort PVC, strié pour une agréable préhension.

Réf.	L mm	Poids g
EPB-1	110	60



VISSAGE

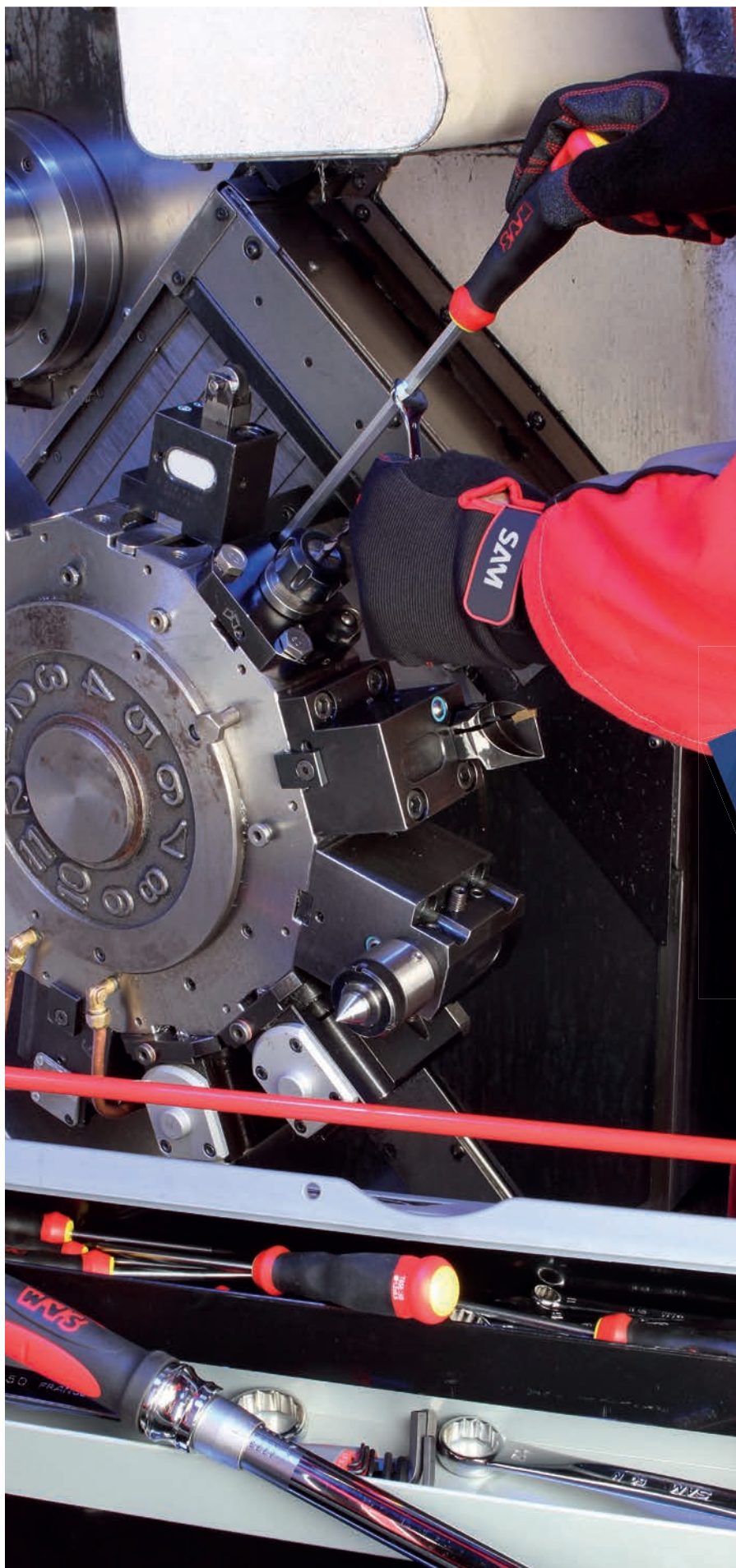

**DES SOLUTIONS
DÉDIÉES
NOS CATALOGUES
MÉTIERS**



Retrouvez l'ensemble
de nos solutions
dans nos catalogues
ou sur notre site

SAM.EU



PINCES

P.238

GUIDE DE CHOIX TECHNIQUE

P.240



JEUX DE PINCES

P.242



PINCES MULTIPRISES À BOUTON POUSSOIR

P.244



PINCES MULTIPRISES

P.245



PINCES UNIVERSELLES

P.246



PINCES COUPANTES DIAGONALES MÉCANICIEN

P.247



PINCES COUPANTES DIAGONALES ELECTRICIEN

P.248



PINCES COUPANTES EN BOUT

P.249



PINCES À BECS PLAT

P.250



PINCES À BECS DEMI-ROND

P.251



PINCES À BECS DEMI-ROND COUDÉS

P.252



PINCE DIVERSES

P.253



PINCES ÉTAUX

P.257



PINCES CIRCLIPS

P.258



PINCES POUR ÉCROUS AVEUGLE

P.259



PINCES À RIVETER

GUIDE DE CHOIX TECHNIQUE



PINCES MULTIPRISES

PINCES UNIVERSELLES

PINCES COUPANTES

BRANCHES
ENTREPASSÉES

BRANCHES
SUPERPOSÉES

DIAGONALES
MÉCANICIEN

DIAGONALES
ÉLECTRICIEN

EN BOUT



RÉF.

201-...

209-...

204-...

232-...

234-...

230-...

PAGE

p.242

p.243

p.245

p.246

p.247

p.248

**GAMME
BI-MATIÈRE
À RESSORT**



**GAMME
BI-MATIÈRE**

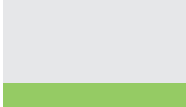

**GAMME
REVÊTUE
PVC**

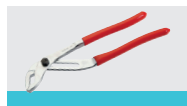

**GAMME
ISOLÉE**



**GAMME
ISOLÉE
PROTECTION**

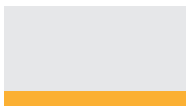

UTILISATION

SAISIE DE PIÈCES
DE FORME RECTANGULAIRE,
TRIANGULAIRE, RONDE
ET VERROUILLAGE
DE L'AMPLITUDE
PAR BOUTON POUSSOIR.

SAISIE DE PIÈCES
DE FORME RECTANGULAIRE,
TRIANGULAIRE, RONDE...
RÉGLAGE DE L'AMPLITUDE
PAR CRÉMAILLÈRE.

PINCE POLYVALENTE
POUR LA SAISIE
DE FORMES DIVERSES.
COUPE-FIL INTÉGRÉ.

COUPE PUISSANTE
AVEC EFFORT MODÉRÉ DE FIL
OU DE CORDES À PIANO.
SOLICITATION EXTRÊME.
SYSTÈME DE
DÉMULTIPLICATION
PERMETTANT LA COUPE
À MOINDRE EFFORT.

COUPE DE FIL D'ACIER DOUX
OU MI-DURS.
PINCE POLYVALENTE
POUR LA COUPE
DANS LES ENDROITS
DIFFICILES D'ACCÈS.

COUPE DE FIL
OU DE CORDE À PIANO
DE MANIÈRE FRONTALE.

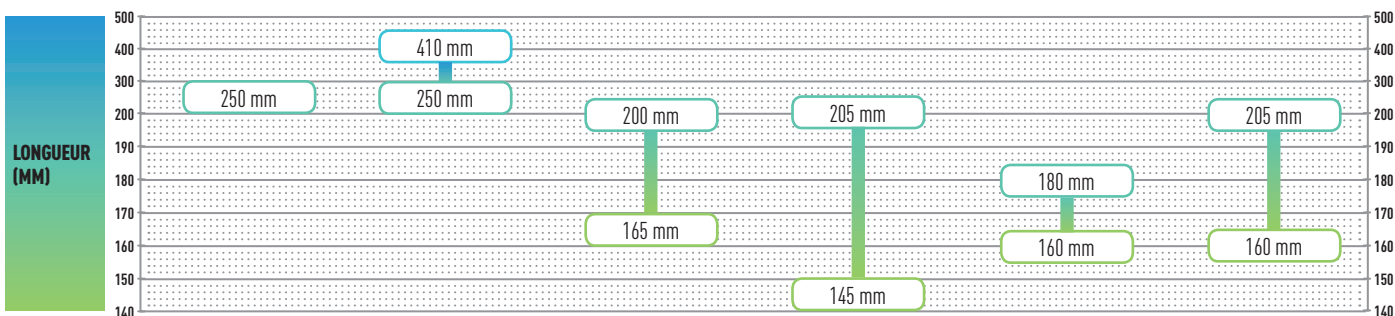



PINCES À BEC

PLAT	DEMI-ROND DROIT	DEMI-ROND COUDÉ	ROND	PINCES À DÉNUDER
------	-----------------	-----------------	------	------------------

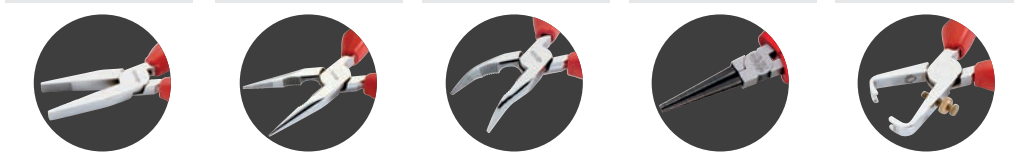

236-...	237-...	239-...	235-...	240-...
p.249	p.250	p.251	p.252	p.253



• DE COMFORT
Confort et la précision dans l'utilisation répétée de la pince. Diminution de la fatigue musculaire et des TMS.

• DE SECURITE
Résistant aux hydrocarbures, aux chocs, aux UV. Améliore la préhension et évite tout risque de l'échapper.

• ECONOMIQUE
Gainage simple permettant de passer plus de force.

Retrouvez ces gammes de pinces isolées dans la partie électricité.
> P. 350 et 354

PRINCIPALEMENT UTILISÉE DANS LES TÂCHES D'ASSEMBLAGE, POUR LA SAISIE OU LE MAINTIEN DE PIÈCES.	PRINCIPALEMENT UTILISÉE POUR LES TÂCHES D'ASSEMBLAGE, POUR LA SAISIE DE PIÈCES DANS LES ENDROITS RESTREINTS (FONCTION COUPE-FIL INTÉGRÉE).	TÂCHES D'ASSEMBLAGES LA SAISIE DE PIÈCES DANS LES ANGLES (FONCTION COUPE-FIL INTÉGRÉE).	MODELAGE DE CORDE À PIANO OU « FIL DE FER », UTILISATION EN BIJOUTERIE.	POUR DÉNUDER, RÉGLAGE DE LA COUPE PAR MOLETTE.
--	--	---	---	--

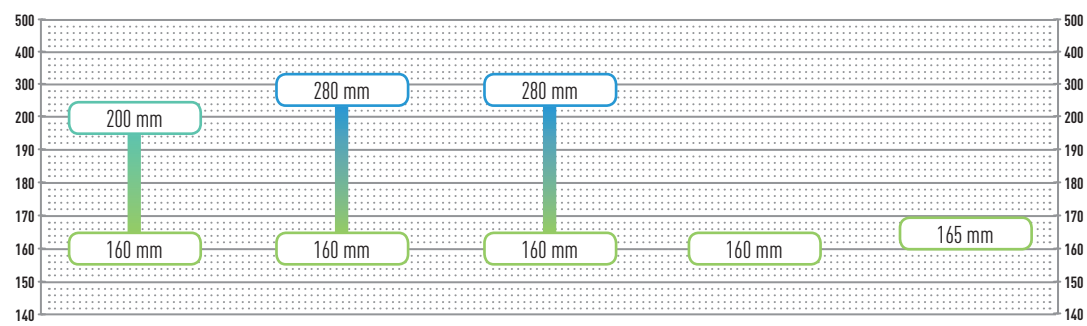

PINCES

Modulosam de 4 pinces chromées polies

P21-J4M

GARANTIE 3

Composition :

- 1 pince multiprise 201-25B,
- 1 pince étai 212-22,
- 1 pince coupante diagonale avec ressort 232-R16G,
- 1 pince universelle avec ressort 204-R18G.

Poids : 1,630 Kg



Réf.	Contenant	Nombre d'outils
P21-J4M	module mousse	4

Modulosam de 4 pinces chromées polies

P13-J4M

GARANTIE 3

Composition :

- 1 pince étai : 212-22,
- 1 pince multiprise à branches superposées : 209-25B,
- 1 pince universelle : 204-16G,
- 1 pince coupante diagonale : 232-16G.

Poids : 1,610 Kg



Réf.	Contenant	Nombre d'outils
P13-J4M	module ABS	4

Modulosam de 4 pinces chromées polies

P16-J4M

GARANTIE 3

Composition :

- 1 pince multiprise à bouton poussoir : 201-25B,
- 1 pince étai : 212-22,
- 1 pince coupante diagonale : 232-16G,
- 1 pince universelle : 204-18G.

Poids : 1,150 Kg



Réf.	Contenant	Nombre d'outils
P16-J4M	module ABS	4

Modulosam de 4 pinces chromées polies

P5-J4M

GARANTIE 3

Composition :

- 1 pince universelle 204-16G,
- 1 pince coupante diagonale 232-16G,
- 1 pince à bec demi-rond coudé 239-20G,
- 1 pince à bec plat 236-16G.

Poids : 1,150 Kg



Réf.	Contenant	Nombre d'outils
P5-J4M	module ABS	4

PINCES

Jeu de 3 pinces bi-matière

209-J3

GARANTIE 3

Jeu de 3 pinces à gaines bi-matière.

- Pince coupante diagonale à ressort 160mm (234-R16G)
- Pince universelle à ressort 180mm (204-R18G)
- Pince multiprise 250mm (209-25B)

Poids : 0,875Kg.



Réf.	Contenant	Nombre d'outils
209-J3	boite	3

Jeu de 3 pinces

209-J3P

GARANTIE 3

Jeu de 3 pinces vendues en boîte.

- Composition : 204-18P
- 234E-16P
- 209-25CP



Réf.	Contenant	Nombre d'outils
209-J3P	boite	3

Composition type maintenance en trousse

CP-12TR

GARANTIE 3

Jeu de 12 outils livrés en trousse.

- Composition : X7 pinces, X5 tournevis

Poids 2.2 Kgs.



Réf.	Contenant	Nombre d'outils
CP-12TR	trousse	12



Jeu de 4 pinces bi-matière à ressort

209-J4
GARANTIE ⑤

Jeu de 4 pinces bi-matière à ressort :
1 pince multiprise : 209-25B
1 pince coupante diagonale à ressort : 232-R16G
1 pince à becs 1/2 ronds à ressort : 239-R20G
1 pince universelle à ressort : 204-R18G
Poids : 1,040Kg.



Réf.	Contenant	Nombre d'outils
209-J4	boite	4

Modulosam de 4 pinces circlips

190-J4M
GARANTIE ⑤

Composition de 4 pinces circlips en module ABS :
190-17A
191-17A
195-17A
196-17A
Ref module vide Mod-30.
Poids : 0,940 Kg.



Réf.	Contenant	Nombre d'outils
190-J4M	module ABS	4

Modulosam de 4 pinces circlips

190-J4MM
GARANTIE ⑤

Composition 4 pinces circlips en module mousse (Mod-71) :
190-17A
191-17A
195-17A
196-17A
Poids : 650 g



Réf.	Contenant	Nombre d'outils
190-J4MM	module mousse	4

Jeu de 4 pinces circlips

191-J4
GARANTIE ⑤

Jeu de 4 pinces circlips :
- 1 pince pour circlips intérieur à bec droits chromées mates : 190-17A
- 1 pince pour circlips intérieur à becs coulés 90° chromées mates : 191-17A
- 1 pince pour circlips extérieur à becs droits chromées mates : 195-17A
- 1 pince pour circlips extérieur à becs coulés 90° chromées mates : 196-17A



Réf.	Contenant	Poids g
191-J4	boite	650

PINCES

Pince Coupante acier grande capacité

227-20AN
GARANTIE ⑤

Longueur 200 mm. Capacité de coupe, corde à piano jusqu'à 3,6 mm, l'acier dur 4mm, mi-dur 5.2 mm, l'acier tendre 6 mm.
Amplitude de coupe 2 fois supérieure aux autres pinces SAM.
Coupe particulièrement puissante grâce à une géométrie démultipliant l'effort.
En acier trempé : idéal pour les grosses sections. Ressort de rappel intégré et branches ergonomiques évitant les TMS.



Réf.	C mm	E mm	e1 mm	L1 mm	L mm	L"	Poids g
227-20AN	2.7	17	35	65	210	8	310

Modulosam de 4 pinces circlips chromées mates

P4-J4M
GARANTIE ⑤

Composition:
- 1 pince droite pour circlips intérieur : 190-17A,
- 1 pince à 90° pour circlips intérieur : 191-17A,
- 1 pince droite pour circlips extérieur : 195-17A,
- 1 pince à 90° pour circlips extérieur : 196-17A.
Poids : 650 g



Réf.	Contenant	Nombre d'outils
P4-J4M	module ABS	4

GAMME BI-MATIÈRE

Pince multiprise à bouton poussoir à branches entrecroisées chromée polie

201-25B
GARANTIE 3

RAPIDE : □
Réglage facile, rapide et d'une seule main.

PRATIQUE : □
Le bouton poussoir interdit tout changement de position accidentel.

PRÉCISION : □
Mâchoires fines et toujours alignés facilitant la prise des pièces dans un espace réduit.

Pince multiprise 9 positions, gaine bi-matière. Réglage facile, rapide et d'une seule main. Dispositif anti-pince-doigts. Grande capacité : 60 mm. Mâchoires fines. Le bouton poussoir interdit tout changement de position accidentel. Branches bi-matière.

Réf.	A mm	e mm	L mm	L''	L1 mm	Poids g
201-25B	60	6	250	10	40	360

NORMES
DIN ISO 8976
NF ISO 8976

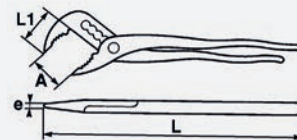

PINCES

GAMME REVÊTUE PVC

Pince multiprise à bouton poussoir à branches entrecroisées chromée polie

201-25C

GARANTIE 3

Réglage facile, rapide et d'une seule main. 9 positions de réglage. Dispositif anti-pince-doigts. Grande capacité : 60 mm. Mâchoires fines. Branches revêtues PVC.

Réf.	A mm	e mm	L mm	L''	L1 mm	Poids g
201-25C	60	6	250	10	40	350

NORMES
DIN ISO 8976
NF ISO 8976

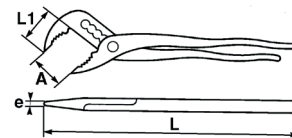

GAMME MÉTAL

Pince multiprise plombier à branches entrecroisées à double crémaillère

201-25V

GARANTIE 3

9 positions. Dispositif anti-pince-doigts. Branches crantées anti-glisse. Denture auto-serrante à haute résistance adaptée aux pièces rondes, carrées et hexagonales. Pièce forgée (finesse et résistance) avec trempe haute fréquence (durée de vie accrue).

Réf.	A mm	e mm	L mm	L''	L1 mm	Poids g
201-25V	32	7	240	10	34	330

NORMES
DIN ISO 8976
NF ISO 8976

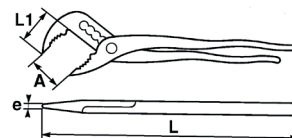



GAMME BI-MATIÈRE

Pince multiprise à branches superposées chromée polie

209-25B

GARANTIE

ERGONOMIE :
Manche bi-matière assurant une bonne préhension.

PUISSANCE :
Denture auto-serrante.

CONFORT :
8 positions de réglage, saisie de pièces jusqu'à 60mm.

SÉCURITÉ :
Dispositif anti pince-doigts.

Pince multiprise gainée bi-matière, 8 positions de réglage. Grande souplesse de fonctionnement. Mâchoires fines. Capacité de serrage 60 mm. Gainage SAM ergonomique assurant une bonne préhension. Denture auto-serrante apportant de la puissance. Géométrie multi-positions permettant de saisir plus de formes. Dispositif anti pince-doigts.

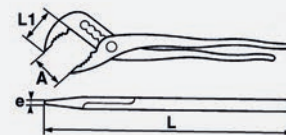

NORMES

DIN ISO 8976
NF ISO 8976

Réf.	A mm	e mm	L mm	L''	L1 mm	Poids g
209-25B	60	7,2	250	10	40	300

PINCES

GAMME REVÊTUE PVC

Pince multiprise à branches superposées chromée polie

209-25CP

GARANTIE

Grande souplesse de fonctionnement. 8 positions, capacité de serrage 60 mm. Mâchoires fines. Branches revêtues PVC.

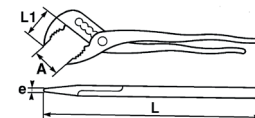

NORMES

DIN ISO 8976
NF ISO 8976

Réf.	A mm	e mm	L mm	L''	L1 mm	Poids g
209-25CP	60	7,2	250	10	40	290

GAMME REVÊTUE PVC

Pince multiprise à branches superposées finition brunie

209-25PA

GARANTIE

Grande souplesse de fonctionnement. 8 positions, capacité de serrage 60 mm. Mâchoires fines. Branches revêtues PVC. Finition brunie.

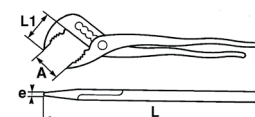

NORMES

DIN ISO 8976
NF ISO 8976

Réf.	A mm	e mm	L mm	L''	L1 mm	Poids g
209-25PA	60	7,2	250	10	40	290

Pince multiprise à branches superposées à ressort de rappel

198-25R

GARANTIE 

Denture auto-serrante.
Forgée en acier vanadium.
Branches revêtues PVC.



Réf.	A mm	e mm	L mm	L" mm	L1 mm	Poids g
198-25R	52	10	255	10	35	320

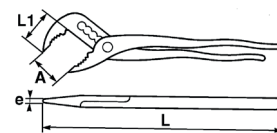

PINCES

Pinces multiprises à branches superposées à crans demi-lune

199-...CP

GARANTIE 

Denture auto-serrante.
Finition chromée polie, branches revêtues pvc.
Positionnement rapide de l'ouverture demandée.
5 positions pour les modèles : 199-16-CP et 199-25-CP
10 positions pour le modèle : 199-40CP.



Réf.	A mm	e mm	L mm	L" mm	L1 mm	Poids g
199-25CP	45	9,5	260	10	31	320
199-40-CP	120	15	410	16	55	1100

NORMES

DIN ISO 8976
NF ISO 8976

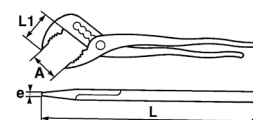

Pince multiprise à branches superposées à crémaillère crantée 13 mm

202-10

GARANTIE 

Forgé en acier au chrome vanadium.
Réglage 3 positions.
Particulièrement adaptée aux petits travaux mécaniques.
Finition chromée polie.
Branches revêtues pvc.



Réf.	A mm	e mm	L mm	L" mm	L1 mm	Poids g
202-10	20	5	130	5	17	50

NORMES

DIN ISO 8976
NF ISO 8976

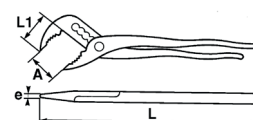



GAMME BI-MATIÈRE À RESSORT

Pinces universelles avec ressort chromées polies

204-R...G
GARANTIE



CONFORT :
Ressort de rappel intégré diminuant la fatigue et évitant les TMS.

PUISSANCE :
Bec strié pour augmenter le maintien lors du serrage.

SÉCURITÉ :
Gainage bi-matière SAM anti-dérapant, pas de risque d'échapper l'outil.



Branches avec gaines bi-matière.
Ressort de rappel intégré pour une grande souplesse de fonctionnement.
Forgées en acier au chrome vanadium.
Finition chromée polie. Tranchants trempés par induction.
Fonction coupe fils intégrée pour fil en acier dur.
C : capacité de coupe pour corde e à piano 200kg/mm².

Réf.	E mm	e2 mm	L mm	L''	L1 mm	C mm	Poids g
204-R16G	9	11	165	6''1/2	34	1,6	200
204-R18G	10	12	185	7''1/8	37	1,8	280

NORMES
NF ISO 5746

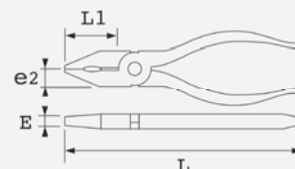

PINCES

GAMME BI-MATIÈRE

Pinces universelles chromées polies

204-...G
GARANTIE

Branches avec gaines bi-matière. Forgées en acier au chrome vanadium. Tranchants trempés par induction. Serrage puissant. Bec strié pour augmenter le maintien lors du serrage. Fonction coupe fils intégrée pour fil acier dur. C : capacité de coupe pour corde à piano 200kg/mm².



Réf.	E mm	e2 mm	L mm	L''	L1 mm	C mm	Poids g
204-16G	9	11	165	6''1/2	34	1,6	200
204-18G	10	12	185	7''1/8	37	1,8	280
204-20G	11	14	200	8''	41	2,0	300

NORMES
NF ISO 5746

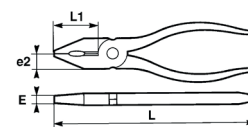

GAMME REVÊTUE PVC

Pinces universelles polies vernies

204-...P
GARANTIE

Branches revêtues PVC. Forgées en acier au chrome vanadium. Tranchants trempés par induction. Serrage puissant. Bec strié pour augmenter le maintien lors du serrage. Fonction coupe fils intégrée pour fil acier dur. C : capacité de coupe pour corde à piano 200kg/mm².

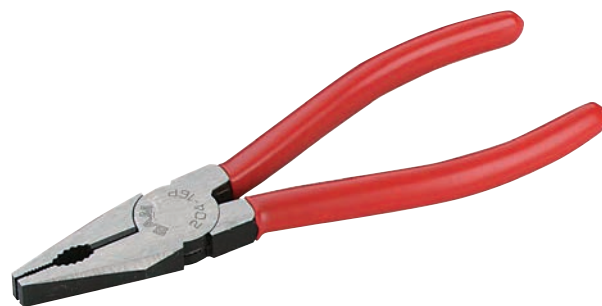

Réf.	E mm	e2 mm	L mm	L''	L1 mm	C mm	Poids g
204-16P	9	11	165	6''1/2	35	1,6	190
204-18P	10	12	185	7''1/8	37	1,8	270
204-20P	12	14	200	8''	40	2,0	290

NORMES
NF ISO 5746

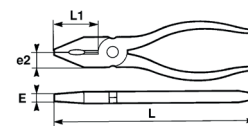

GAMME BI-MATIÈRE À RESSORT

Pinces coupantes diagonales mécanicien avec ressort chromées polies

232-R...G

GARANTIE 3

Branches avec gaines bi-matière. Forgées en acier au chrome vanadium. Performance accrue grâce au procédé de trempe haute fréquence. Démultiplication permettant la coupe à moindre effort. C : capacité de coupe pour fil à corde à piano 200kg/mm².

CONFORT :
Ressort de rappel intégré diminuant la fatigue et évitant les TMS.

PUISSANCE :
Système de démultiplication permettant la coupe à moindre effort.

SÉCURITÉ :
Gainage bi-matière SAM antidérapant, pas de risque d'échapper l'outil.

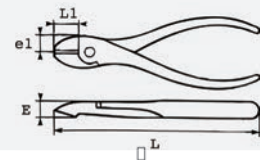

Réf.	C mm	E mm	e1 mm	L1 mm	L mm	L''	Poids g
232-R16G	1,6	11	11	18	160	6	160
232-R18G	1,8	12	12	21	180	7	180

NORMES
NF ISO 5749

PINCES

GAMME BI-MATIÈRE

Pinces coupantes diagonales chromées polies

232-...G

GARANTIE 3

Branches avec gaines bi-matière. Forgées en acier au chrome vanadium. Performance accrue grâce au procédé de trempe haute fréquence. Démultiplication permettant la coupe à moindre effort. C : capacité de coupe pour fil à corde à piano 200kg/mm².

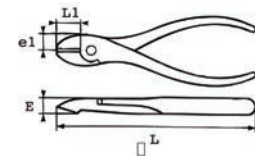

Réf.	C mm	E mm	e1 mm	L1 mm	L mm	L''	Poids g
232-14G	1,4	10	10	16	145	5''1/2	135
232-16G	1,6	11	11	18	165	6''1/2	195
232-18G	1,8	11	11	21	185	7	225
232-20G	2,0	12,5	15	22	205	8	345

NORMES
NF ISO 5749

GAMME REVÊTUE PVC

Pinces coupantes diagonales polies vernies

233-...P

GARANTIE 3

Branches revêtues PVC. Forgées en acier au chrome vanadium. Performance accrue grâce au procédé de trempe haute fréquence. Démultiplication permettant la coupe à moindre effort. C : capacité de coupe pour fil à corde à piano 200kg/mm².

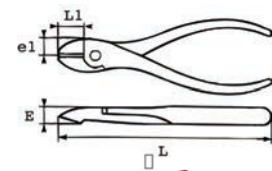

Réf.	C mm	E mm	e1 mm	L1 mm	L mm	L''	Poids g
233-14P	1,4	10	10	16	145	5''1/2	135
233-16P	1,6	11	11	18	165	6''1/2	195
233-18P	1,8	11	11	21	185	7	225
233-20P	1,8	12,5	15	22	205	8	345

NORMES
NF ISO 5749

Pince coupante diagonale à effort démultiplié

232-HR-16

GARANTIE 3

Pour fil corde à piano. Tête en acier allié. C : capacité de coupe pour fil à corde à piano 200kg/mm².

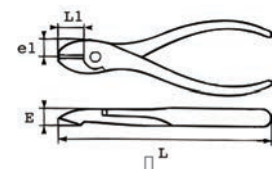

Réf.	C mm	E mm	e1 mm	L1 mm	L mm	L''	Poids g
232-HR-16	1,6	11	11	16	165	6'' 1/2	210

NORMES
NFE 73 105



GAMME BI-MATIÈRE À RESSORT

Pince coupante diagonale électricien avec ressort chromée polie

234-R16G
GARANTIE



FINESSE: □
Tête effilée permettant la coupe dans les espaces restreints. Charnière encastrée limitant l'encombrement.

PUISSANCE: □
Performance de coupe accrue grâce au procédé de trempe haute fréquence sur les taillants.

CONFORT: □
Ressort de rappel intégré évitant les TMS.



Pince polyvalente. Branches avec gaines bi-matière. Tête effilée. Forgée en acier au chrome vanadium. Performance accrue grâce au procédé de trempe haute fréquence. Pour fil acier et fil cuivre (coupe nette). C : capacité de coupe pour fil acier 160kg/mm².

Réf.	C mm	E mm	e1 mm	L1 mm	L mm	L''	Poids g
234-R16G	1,6	11	11	18	160	6	130 g

NORMES
NF ISO 5749

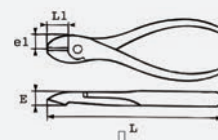

PINCES

GAMME REVÊTUE PVC

Pince coupante diagonale électricien

234E-16P

GARANTIE

Pince polyvalente. Branches revêtues PVC. Forgée en acier au chrome vanadium. Performance accrue grâce au procédé de trempe haute fréquence. Tête effilée. Pour fil acier et fil cuivre (coupe nette). C : capacité de coupe pour fil acier 160kg/mm².

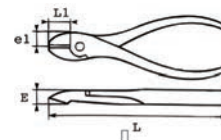

Réf.	C mm	E mm	e1 mm	L1 mm	L mm	L''	Poids g
234E-16P	1,6	11	11	18	160	6	160

NORMES
NF ISO 5749

FILS	MATÉRIAUX
Doux	Cuivre
Mi-dur	Acier (~ 160 kg/mm ²)
Dur	Corde à piano (~ 200 kg/mm ²)

RETROUVEZ NOTRE GAMME DE PINCES ISOLÉES 1000V POUR PLUS DE SÉCURITÉ

> P. 350

GAMME BI-MATIÈRE À RESSORT

Pince coupante en bout avec ressort chromée polie

230-R16G

GARANTIE 3

Branches avec gaines bi-matière. Forgée en acier au chrome vanadium. Performance accrue grâce au procédé de trempe haute fréquence. Ressort de rappel intégré pour une grande souplesse de fonctionnement. Pour fil corde à piano.

C : capacité de coupe pour fil corde à piano 200kg/mm².

❑ **PUISSANCE :**
Performance accrue grâce au procédé de trempe haute fréquence.

❑ **CONFORT :**
Ressort de rappel intégré évitant les TMS.

❑ **ERGONOMIE :**
Gaine bi-matière assurant une bonne préhension.

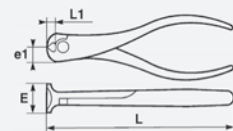

Réf.	C mm	E mm	e1 mm	L1 mm	L mm	L''	Poids g
230-R16G	1,6	25	10	8	160	6	180

NORMES
NF ISO 5748

PINCES

GAMME BI-MATIÈRE

Pincettes coupantes en bout chromées polies

230-...G

GARANTIE 3

Branches avec gaines bi-matière. Forgées en acier au chrome vanadium. Pour fil corde à piano jusqu'à 2,5 mm suivant modèle. Performance accrue grâce au procédé de trempe haute fréquence.

C : capacité de coupe pour fil corde à piano 200kg/mm².

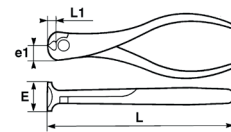

Réf.	C mm	E mm	e1 mm	L1 mm	L mm	L''	Poids g
230-16G	1,6	25	10	8	160	6''1/2	170
230-20G	2,0	30	15	11	205	8	360

NORMES
NF ISO 5748

GAMME REVÊTUE PVC

Pincettes coupantes en bout finition brunie

231-...P

GARANTIE 3

Forgées en acier au chrome vanadium. Pour fil corde à piano jusqu'à 2 mm suivant modèle. Performance accrue grâce au procédé de trempe haute fréquence. Branches revêtues PVC.

C : Capacité de coupe pour fil corde à piano 200kg/mm².

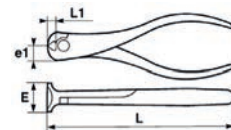

Réf.	C mm	E mm	e1 mm	L1 mm	L mm	L''	Poids g
231-16P	1,6	25	10	8	160	6''1/2	170
231-20P	2,0	30	15	11	205	8	360

NORMES
NF ISO 5748

Pince coupante en bout à effort démultiplié

230-HR-16

GARANTIE 3

Pour fil corde à piano. Tête en acier allié. Présentation chromée.

C : capacité de coupe pour fil corde à piano 200kg/mm².

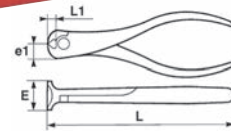
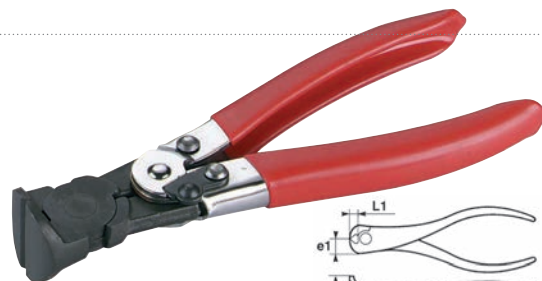

Réf.	C mm	E mm	e1 mm	L1 mm	L mm	L''	Poids g
230-HR-16	1,6	25	15	8	160	6'' 1/2	220

NORMES
NFE 73 105



GAMME BI-MATIÈRE À RESSORT

Pince bec plat avec ressort chromée polie

236-R16G

GARANTIE

Pour la saisie de forme diverses.
Forgée en acier au chrome vanadium.
Finition chromée polie.

❑ **PUISSANCE :**
Intérieur des becs striés permettant un meilleur serrage.

❑ **ERGONOMIE :**
Gainage bi-matière assurant une bonne préhension.



❑ **CONFORT :**
Ressort de rappel intégré évitant les TMS.

Réf.	E mm	e1 mm	e2 mm	L1 mm	L mm	L"	Poids g
236-R16G	7	1,5	8	30	160	6	110

NORMES
NF ISO 5745

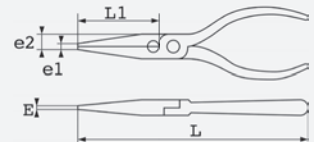

PINCES

GAMME BI-MATIÈRE

Pincettes à bec plat chromées polies

236-...G

GARANTIE

Branches bi-matière.
Forgées en acier au chrome-vanadium.
Intérieur des becs striés pour un meilleur serrage.



Réf.	E mm	e1 mm	e2 mm	L1 mm	L mm	L"	Poids g
236-16G	6	1,8	8	50	160	6"1/2	140
236-20G	5	1,5	8	50	200	8"	160

NORMES
NF ISO 5745

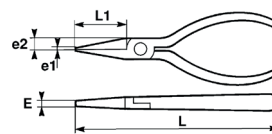

GAMME REVÊTUE PVC

Pincettes à bec plat polies vernies

206-...P

GARANTIE

Branches revêtues PVC.
Intérieur des becs striés pour un meilleur serrage.
Forgées en acier au chrome vanadium.

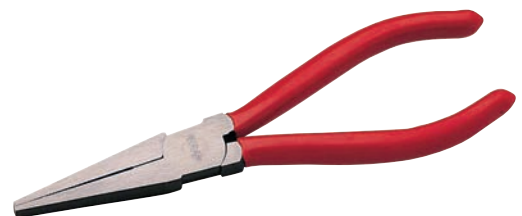

Réf.	E mm	e1 mm	e2 mm	L1 mm	L mm	L"	Poids g
206-16P	6	1,8	8	50	160	6"1/2	140
206-20P	5	1,5	8	50	200	8"	160

NORMES
NF ISO 5745

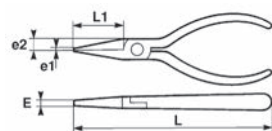



GAMME BI-MATIÈRE À RESSORT

Pince à bec demi-rond droit avec ressort chromée polie

237-R20G
GARANTIE 3

Branches avec gaines bi-matière. Ressort de rappel intégré pour une grande souplesse de fonctionnement. Forgée en acier au chrome vanadium. Bec strié pour un meilleur serrage. Fonction coupe fils intégrée pour acier fil mi-dur. C : capacité de coupe pour fil acier mi-dur 160kg/mm².

▣ **PUISSANCE:**
Intérieur des becs striés permettant un meilleur serrage.

▣ **CONFORT:**
Ressort de rappel intégré évitant les TMS.

▣ **ERGONOMIE:**
Gainage bi-matière assurant une bonne préhension.



PINCES

Réf.	E mm	e1 mm	e2 mm	L1 mm	L mm	L" "	C mm	Poids g
237-R20G	3	1,5	9	77	200	8	1,6	200

NORMES
NF ISO 5745

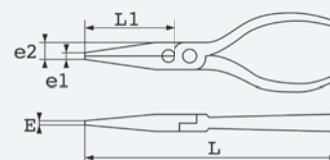

GAMME BI-MATIÈRE

Pinces à bec demi-rond droit chromées polies

237-...G
GARANTIE 3

Branches avec gaines bi-matière. Forgée en acier au chrome vanadium. Bec strié pour un meilleur serrage. Fonction coupe fils intégrée pour acier fil mi-dur. C : capacité de coupe pour fil acier mi-dur 160kg/mm².

Réf.	E mm	e1 mm	e2 mm	L1 mm	L mm	L" "	C mm	Poids g
237-16G	2,5	1,5	9	51	160	6"1/2	1,6	120
237-20G	3	1,5	9	77	200	8"	1,6	160

NORMES
NF ISO 5745

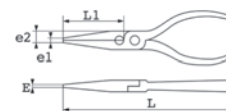

GAMME REVÊTUE PVC

Pinces à bec demi-rond droit polies vernies

238-...P
GARANTIE 3

Branches revêtues PVC. Forgées en acier au chrome vanadium. Bec strié pour un meilleur serrage. Fonction coupe fils intégrée pour fil acier dur. C = capacité de coupe pour fil acier dur.

Réf.	E mm	e1 mm	e2 mm	L1 mm	L mm	L" "	C mm	Poids g
238-16P	2,5	1,5	9	51	160	6"1/2	1,6	110
238-20P	3	1,5	9	77	200	8	1,6	150
237-28CP	9	10	9	80	280	11	270	150

NORMES
NF ISO 5745

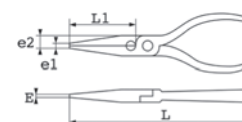



GAMME BI-MATIÈRE À RESSORT

Pince à bec demi-rond coudé avec ressort chromée polie

239-R20G

GARANTIE

Branches bi-matière.
Ressort de rappel intégré pour une grande souplesse de fonctionnement.
Forgée en acier au chrome vanadium.
Bec strié pour un meilleur serrage.
Bec coudé à 45°.
Fonction coupe fils intégrée pour fil acier mi-dur.
C : capacité de coupe pour fil acier mi-dur 160kg/mm².

PUISSANCE :
Intérieur des becs striés permettant un meilleur serrage.

CONFORT :
Ressort de rappel intégré évitant les TMS.

PRATIQUE :
Bec coudé à 45° permettant la saisie de pièces.



Réf.	E mm	e1 mm	e2 mm	L1 mm	L mm	L''	C mm	Poids g
239-R20G	2,5	1,5	8	73	200	8"	1,6	160

NORMES
NF ISO 5745

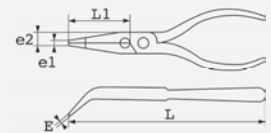

PINCES

GAMME BI-MATIÈRE

Pinces à bec demi-rond coudé chromées polies

239-...G

GARANTIE

Branches bi-matière. Forgées en acier au chrome vanadium. Becs striés pour un meilleur serrage.
Becs coudés à 45°. Fonction coupe fils intégrée pour fil acier mi-dur.
C : capacité de coupe pour fil acier mi-dur 160kg/mm².

Réf.	E mm	e1 mm	e2 mm	L1 mm	L mm	L''	C mm	Poids g
239-16G	3	1,5	8	45	160	6''1/2	1,6	110
239-20G	2,5	1,5	8	73	200	8	1,6	160
239-20GE	2	1	8	73	200	8	1,6	160

NORMES
NF ISO 5745
NFE 73 102

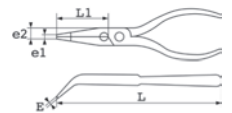

GAMME REVÊTUE PVC

Pinces à bec demi-rond coudé polies vernies

243-...P

GARANTIE

Branches revêtues PVC. Forgées en acier chrome vanadium.
Bec strié pour un meilleur serrage. Bec coudé 45°.
Fonction coupe fils intégrée pour fil acier mi-dur.
C : capacité de coupe pour fil acier mi-dur 160kg/mm².

Réf.	E mm	e1 mm	e2 mm	L1 mm	L mm	L''	C mm	Poids g
243-16P	3	1,5	8	45	160	6''1/2	1,6	110
243-20P	2,5	1,5	8	73	200	8	1,6	160
239-28CP	9	10	8	45	280	11	1,6	270

NORMES
NF ISO 5745

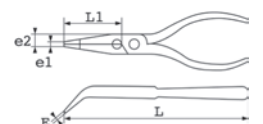

Pince de soudeur universelle multi-fonctions

252-R22G

GARANTIE 6

Pince pour l'entretien des torches de soudage. Arêtes tranchantes pour le nettoyage des buses gaz. Gaine bi-matière, ressort de rappel intégré. Longueur 220 mm.

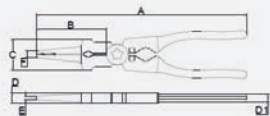

Réf.	E mm	e2 mm	L mm	L ¹ mm	L ² mm	C mm	Poids g
252-R22G	70	4	210	9	11	35	290



Pince à bec rond chromée polie

235-...G

GARANTIE 6

Branches bi-matière. Forgée en acier au chrome vanadium. La forme du bec permet de réaliser des coudes où des anneaux sur les fils, et de dégager très facilement la pince.

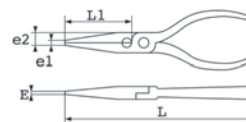

Réf.	E mm	e1 mm	e2 mm	L1 mm	L mm	L ¹ mm	Poids g
235-16G	2,5	5	8	50	160	6"1/2	120

PINCES

Pince à dénuder avec ressort chromée polie

240-R16G

GARANTIE 6

Branches avec gaines bi-matière. Forgée en acier au chrome vanadium. Réglage de l'épaisseur de dénudage par vis latérale avec butée. Système ressort intégré pour ouverture automatique de la pince et une grande souplesse de fonctionnement. Bague de maintien du réglage. Capacité de dénudage : 2,5 mm².

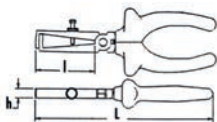

Réf.	h mm	l mm	L mm	L ¹ mm	Poids g
240-R16G	9	40	165	6" 1/2	110

Tenailles de mécanicien branches gainées

229-...CP

GARANTIE 6

Forgées en acier au carbone trempé. Branches revêtues PVC pour une préhension confortable. Finition laquée. C: capacité de coupe pour fil mi-dur 160kg/mm².

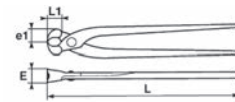

Réf.	C mm	E mm	e1 mm	L1 mm	L mm	L ¹ mm	Poids g
229-19CP	1,6	20	13,5	14	190	7"1/2	170
229-22CP	1,6	23	15,5	16	225	8"1/2	300
229-25CP	3	24	17	16	250	10	390
229-28CP	3	36	20	16	280	11	450

NORMES
ISO 9242

Tenaille de mécanicien

229-...

GARANTIE 6

Forgées en acier au carbone trempé. Coupe le fil doux et fil d'acier mi-dur. Présentation laquée. C : pour la coupe de fil d'acier mi-dur 160kg/mm².

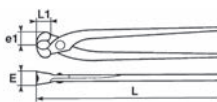

Réf.	C mm	E mm	e1 mm	L1 mm	L mm	L ¹ mm	Poids g
229-19	1,6	20	13,5	14	190	7"1/2	120
229-22	1,6	23	15,5	16	225	8"1/2	220
229-25	1,6	24	17	16	250	10"	320

NORMES
ISO 9242

**DES SOLUTIONS DÉDIÉES
NOS CATALOGUES MÉTIERS**



Retrouvez l'ensemble de nos solutions dans nos catalogues ou sur notre site

SAM.EU



ANTI-CLAQUEMENT DE DOIGTS

BREVET SAM
Évite la déformation de la cage à l'effort.

POLYVALENCE
Serrage de toutes formes d'objets.

PRATIQUE
Puissance de serrage réglable par molette.

CONFORT
Débrayable d'une seule main. Serrage progressif et maîtrisé.

+ DE SÉCURITÉ

Mors forgés avec denture sur toute la profondeur.

Pince-étau grande capacité

212-22

GARANTIE 3

Réglage précis.
Déverrouillage d'une seule main.
Mors en acier au chrome vanadium.
Blocage puissant d'objets de formes diverses.



PINCES

Réf.	E mm	L1 mm	L mm	L "	Poids g
212-22	17	40	220	8" 1/2	500



Pince-étau grande capacité

212-25

GARANTIE 3

Corps en acier et mors en acier au chrome vanadium.
Réglage précis. Déverrouillage d'une seule main.
Idéale pour tous les travaux avec un maximum de force.
Mors en acier au chrome vanadium.
Blocage puissant d'objets de formes diverses.
C1 = carré jusqu'à 80mm - C2 = hexagonal jusqu'à 80mm
C3 = rond jusqu'à 85mm - C4 = U jusqu'à 50mm



Réf.	E mm	L1 mm	L mm	L "	Poids g
212-25	17	70	250	10	600

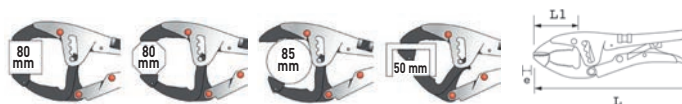

Pince-étau grande capacité

212-30

GARANTIE 3

Axe renforcé pour un meilleur maintien dans les efforts transversaux.
Réglage précis. Déverrouillage d'une seule main. Mâchoires fines.
Mors en acier au chrome vanadium.
Mors mobile : réglage plus facile notamment de pièces cylindriques ou présentant des plans opposés non parallèles.
C1 = carré - C2 = hexagonal
C3 = rond - C4 = U



Réf.	E mm	L1 mm	L mm	L "	Poids g
212-30	17	70	250	10	700



Pince-étau grande capacité

212-35

GARANTIE 

Axe renforcé pour un meilleur maintien dans les efforts transversaux.
 Réglage précis.
 Déverrouillage d'une seule main.
 Mâchoires fines.
 Mors en acier au chrome vanadium.
 Mors mobile : réglage plus facile notamment de pièces cylindriques ou présentant des plans opposés non parallèles.



Réf.	C1	C2	C3	C4	E mm	L1 mm	L mm	L "	Poids g
212-35	110	110	130	60	17	90	250	10	750



Pince-étau grande capacité à mors mobile

212-40

GARANTIE 

Axe renforcé pour un meilleur maintien dans les efforts transversaux.
 Réglage précis. Déverrouillage d'une seule main.
 Mâchoires fines. Mors en acier au chrome vanadium.
 Mors mobile : réglage plus facile notamment de pièces cylindriques ou présentant des plans opposés non parallèles.
 C1 = carré
 C2 = hexagonal
 C3 = rond
 C4 = U



Réf.	C1	C2	C3	C4	E mm	L1 mm	L mm	L "	Poids g
212-40	110	110	130	60	17	90	250	10	800



Pince-étau à mors mobile

217-25

GARANTIE 

Réglage précis.
 Déverrouillage d'une seule main.
 Mors en acier au chrome vanadium.
 Blocage puissant d'objets de formes diverses.
 C1 = carré - C2 = hexagonal - C3 = rond - C4 = U



Réf.	C1	C2	C3	C4	E mm	L1 mm	L mm	L "	Poids g
217-25	50	50	60	45	17	70	250	10	760





Pince-étau pour soudure de précision

218-28
GARANTIE 6

Mâchoires en acier au chrome-vanadium.
Déverrouillage sans effort, sans à-coup et d'une seule main.

Pour maintenir solidement les tôles, cornières et profilés lors de la soudure.

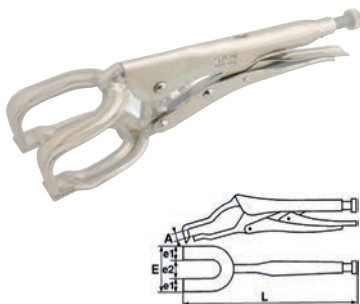

Réf.	A max mm	E mm	e1 mm	e2 mm	L mm	L' "	Poids g
218-28	85	74	20	34	280	11	780

Pince-étau pour soudure médium

223-28
GARANTIE 6

Mâchoires en acier au chrome-vanadium.
Déverrouillage sans effort, sans à-coup et d'une seule main.

Idéale pour les pièces rondes et tubes.

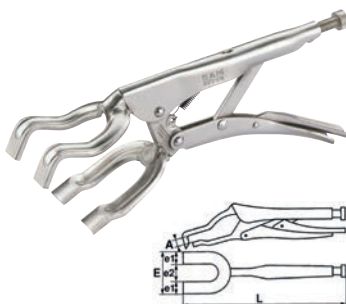

Réf.	A max mm	E mm	e1 mm	e2 mm	L mm	L' "	Poids g
223-28	75	74	20	34	280	11	760

Pincettes-étaux pour soudure grand format

219-S...
GARANTIE 6

Spécialement conçue pour la soudure à l'arc.
Mâchoires en alliage léger, empêchant les dépôts de soudure d'adhérer à la pince. Maintien avec une forte pression des pièces à souder (profilés, fers en U, cornières).
Mâchoires en acier au chrome vanadium.

Déverrouillage sans effort, sans à-coup et d'une seule main.

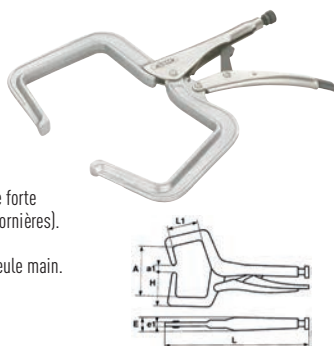

Réf.	A max mm	a1 mm	E mm	e1 mm	H mm	L1 mm	L mm	L' "	Poids g
219-S30	145	90	18	12	145	60	300	12	670
219-S35	180	120	20	19	240	110	360	14	870

Pincettes-étaux type américaine

211-...
GARANTIE 6

Idéales pour tous les travaux avec un maximum de force.

Mâchoires fines.

Vis de réglage précise pour l'ajustement de la force.

C1 = carré - C2 = hexagonal

C3 = rond

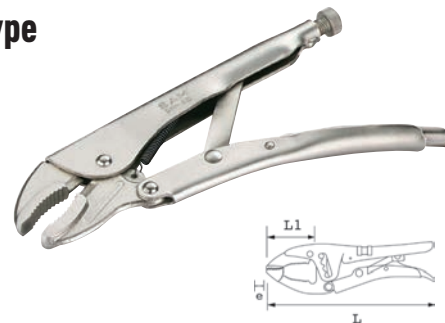

Réf.	C1	C2	C3	E mm	L1 mm	L mm	L' "	Poids g
211-15	30	30	25	8	30	135	5	180
211-18	42	42	40	9	40	190	7" 1/2	370
211-25	63	63	60	11	45	235	9	600

Pincettes-étaux longue portée à mâchoires orientables

219-...
GARANTIE 6

Mâchoires spéciales en acier forgé pour saisir des profilés, des montants de portes en automobile, des cornières...

Idéales pour tout travaux d'assemblage.



Réf.	A max mm	a1 mm	E mm	e1 mm	H mm	L1 mm	L mm	L' "	Poids g
219-46	230	160	30	20	165	230	460	18	1370

Pince-étau pour soudure pour pièces encombrantes et profilés

219-28
GARANTIE 6

Mâchoires spéciales en acier au chrome vanadium qui permettent de saisir des profilés, des montants de portes en automobile, des cornières,...

Présentation: chromée.

Déverrouillage sans effort, sans à-coup et d'une seule main.

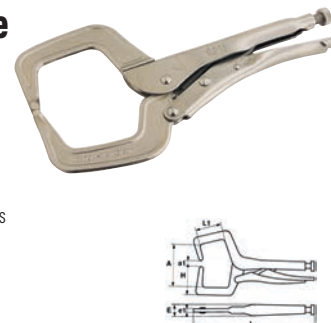

Réf.	A max mm	a1 mm	E mm	e1 mm	H mm	L1 mm	L mm	L' "	Poids g
219-28	145	90	20	13	40	55	280	11"	670

PINCES



Coffret de deux pinces pour circlips grands diamètres

C-197

GARANTIE

Embouts nickelés en acier spécial très résistant.
 Pinces équipées d'un dispositif de maintien en tension des circlips par crémaillère et rappel par ressort.
 La main est libérée de l'effort de tension pendant l'approche et la mise en place des circlips,
 ce qui facilite la précision du geste, le gain de temps et évite le risque d'échapper les circlips.
 Branches des pinces revêtues PVC.

Comprend :

- 1 pince intérieure, 1 pince extérieure.
- 4 jeux d'embouts droits : Ø 2,3 et 3,2 mm.
- 4 jeux d'embouts coudés à 90° : Ø 2,3 à 3,2 mm.
- Un coffret plastique : 300 X 200 X 45 mm.
- Embouts de rechange disponibles en SAV.



Réf.	Désignation	Poids g
C-197	Composition complète	1230

PINCES

Pinces pour circlips spéciales grands diamètres

197-P...

GARANTIE

Muni d'un système de maintien de tension à crémaillère, relâchement progressif dent par dent.
 Gamme d'embouts droits ou coudés à 45° et 90° interchangeableables.

Livrées avec un jeu d'embouts droits pour arbre (extérieur) de 120 à 400 mm et alésage (intérieur) de 250 à 450 mm. Présentation embouts brunis.
 Embouts de rechange droits, coudés à 45° et 90° (SAV)



Réf.	Type	Capacité maxi mm	Capacité mini mm	Diamètre bec mm	L mm	L" "	Poids g
197-P1	Extérieur	84	10	3	400	15 3/4	900
197-P2	Extérieur	92	10	4,5	495	19	1000
197-P3	Intérieur	82	10	3	410	16	900
197-P4	Intérieur	125	10	4	710	28	2300

Pince pour joncs extérieurs

192-J15

GARANTIE

Bec spécial pour joncs ou anneaux d'arrêt.
 Ressort de rappel intégré pour une grande souplesse de fonctionnement.
 Branches revêtues PVC.
 Finition brunie.

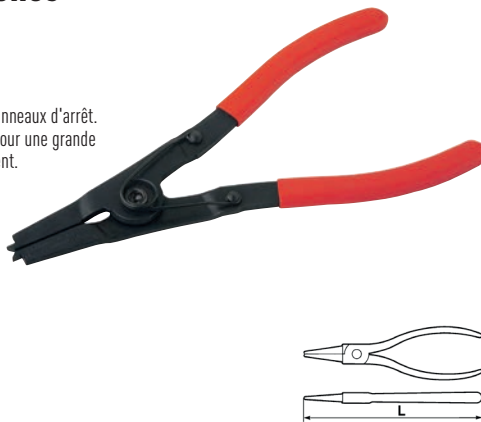

Réf.	Diamètre bec mm	Capacité mini mm	Capacité maxi mm	L mm	L" "	Poids g
192-J15	-	15	60	225	8" 1/2	245

Embouts de rechange pour pince circlips 197P

197-P...

GARANTIE

Livrés par deux



Réf.	Longueur mm	détail	Poids g
197-P10	3	Embouts droits pour 197-P1	55
197-P11	3	Embouts 45° pour 197-P1	55
197-P12	3	Embouts 90° pour 197-P1	55
197-P13	4,3	Embouts droits pour 197-P2	115
197-P14	4,3	Embouts 45° pour 197-P2	115
197-P15	4,3	Embouts 90° pour 197-P2	115
197-P16	3	Embouts droits pour 197-P3	55
197-P17	3	Embouts 45° pour 197-P3	55
197-P18	3	Embouts 90° pour 197-P3	55
197-P19	3,8	Embouts droits pour 197-P4	115
197-P20	3,8	Embouts 45° pour 197-P4	115
197-P21	3,8	Embouts 90° pour 197-P4	115

Pinces pour circlips réversible intérieur/ extérieur finition brunie

197-R...

GARANTIE

Ce modèle de pince permet la préhension des circlips intérieur ou extérieur en inversant l'axe de fonctionnement avec l'écrou central.
 Pour circlips de 7 à 63 mm suivant le modèle.
 Branches revêtues PVC.

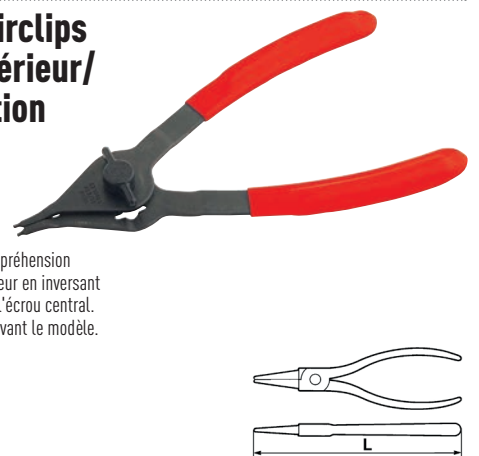

Réf.	Diamètre bec mm	Capacité int. min mm	Capacité int. maxi mm	Capacité ext. min mm	Capacité ext. maxi mm	L mm	L" "	Poids g
197-R1	0,9	10	22	7	17	150	6	65
197-R2	1,4	20	63	18	63	200	8	125



Pinces circlips intérieur à becs droits chromées mates

190-...A
GARANTIE

Acier au chrome vanadium.
La forme des becs maintient parfaitement le circlips lors de son utilisation.
Branches revêtues de PVC.

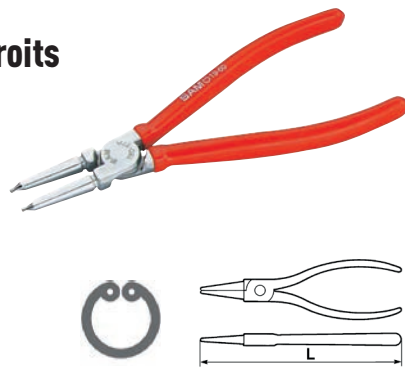

Réf.	Diamètre bec mm	Capacité mini mm	Capacité maxi mm	L mm	L" "	Poids g
190-10A	0,9	8	13	139	5	55
190-13A	1,3	12	25	140	5	55
190-17A	1,8	19	60	180	7	100
190-21A	2,3	40	100	225	9	150
190-28A	3,2	85	140	310	12,2	445

NORMES
DIN 5256
NF E73-130

Pinces pour circlips intérieur à becs coudés 90° chromées mates

191-...A
GARANTIE

Acier au chrome vanadium.
La forme des becs maintient parfaitement le circlips lors de son utilisation.
Branches revêtues de PVC.

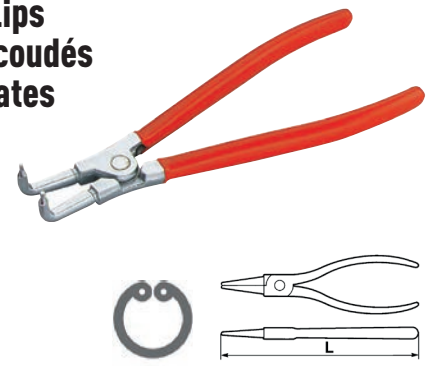

Réf.	Diamètre bec mm	Capacité mini mm	Capacité maxi mm	L mm	L" "	Poids g
191-10A	0,9	8	13	139	5	55
191-13A	1,3	12	25	140	5	55
191-17A	1,8	19	60	180	7	100
191-21A	2,3	40	100	225	9	150
191-28A	3,2	85	140	310	12,2	440

NORMES
DIN 5256
NF E73-130

Pinces pour circlips intérieur à becs coudés 45° chromées mates

192-...A
GARANTIE

Acier au chrome vanadium.
La forme des becs maintient parfaitement le circlips lors de son utilisation.
Branches revêtues de PVC.

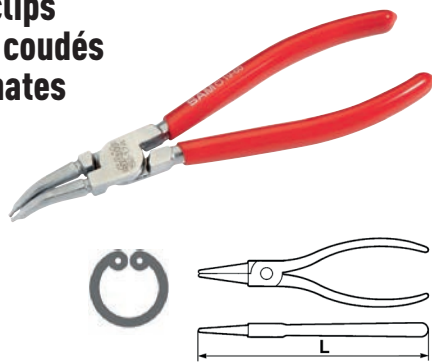

Réf.	Diamètre bec mm	Capacité mini mm	Capacité maxi mm	L mm	L" "	Poids g
192-10A	0,9	8	13	139	5	55
192-13A	1,3	12	25	140	5	55
192-17A	1,8	19	60	180	7	100
192-21A	2,3	40	100	225	9	150

NORMES
DIN 5256
NF E73-130

Pinces pour circlips extérieur à becs droits chromées mates

195-...A
GARANTIE

Acier au chrome vanadium.
La forme des becs maintient parfaitement le circlips lors de son utilisation.
Branches revêtues de PVC.

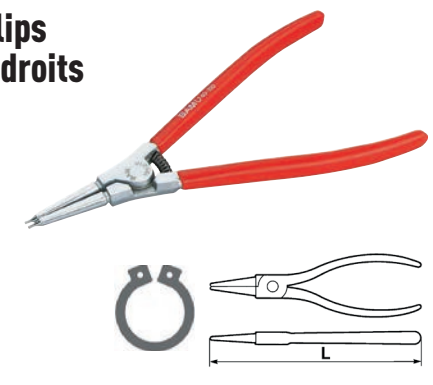

Réf.	Diamètre bec mm	Capacité mini mm	Capacité maxi mm	L mm	L" "	Poids g
195-10A	0,9	8	13	139	5	80
195-13A	1,3	12	25	140	5	80
195-17A	1,8	19	60	180	7	145
195-21A	2,3	40	100	225	9	245
195-28A	3,2	85	140	310	12,2	445

NORMES
DIN 5254
NF E73-130

Pinces pour circlips extérieur becs coudés 90° chromées mates

196-...A
GARANTIE

Acier au chrome vanadium.
La forme des becs maintient parfaitement le circlips lors de son utilisation.
Branches revêtues de PVC.

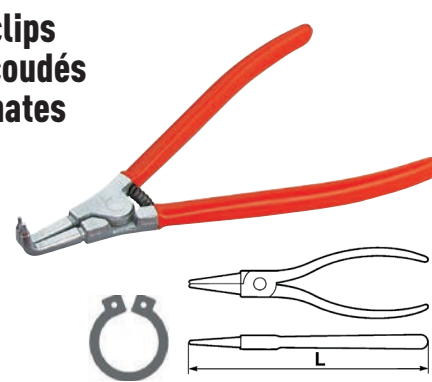

Réf.	Diamètre bec mm	Capacité mini mm	Capacité maxi mm	L mm	L" "	Poids g
196-10A	0,9	8	13	139	5	80
196-13A	1,3	12	25	140	5	80
196-17A	1,8	19	60	180	7	145
196-21A	2,3	40	100	225	9	245
196-28A	3,2	85	140	310	12 1/2	245

NORMES
DIN 5254
NF E73-130

Pinces pour circlips extérieur à becs coudés 45° chromées mates

197-...A
GARANTIE

Acier au chrome vanadium.
La forme des becs maintient parfaitement le circlips lors de son utilisation.
Branches revêtues de PVC.

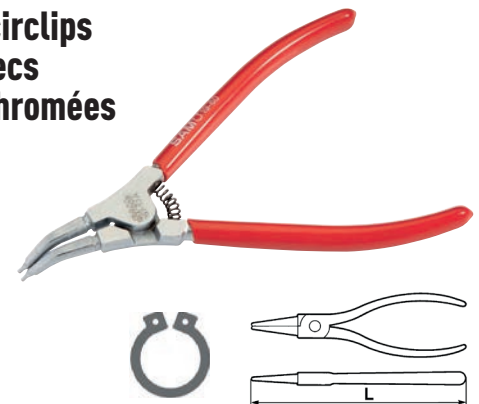

Réf.	Diamètre bec mm	Capacité mini mm	Capacité maxi mm	L mm	L" "	Poids g
197-10A	0,9	8	13	139	5	80
197-13A	1,3	12	25	140	5	80
197-17A	1,8	19	60	180	7	145
197-21A	2,3	40	100	225	9	245

NORMES
DIN 5254
NF E73-130

PINCES

Pince pour écrous aveugles à 2 bras

359-22-N

GARANTIE

Système de multiplication de l'effort par genouillères.

Ressort de rappel intégré.

Diamètres M6 à M10 : écrous aluminium, acier et inox.

Livrée avec : enclumes et tiges filetées M6, M8 et M10 et clé de serrage.



Réf.	H mm	L mm	Ouverture min mm	Ouverture max mm	Diam Rivet maxi alu mm	Diam Rivet maxi acier mm	Diam Rivet maxi inox mm	Diam Rivet maxi cuivre mm	Poids g
359-22-N	185	540	130	520	10	10	10	-	1,9 kg

Coffret de pince pour écrous aveugles

359-C15N

GARANTIE

Comprend :

1 pince pour écrous aveugles 359-20-N

50 écrous acier M3 x 50

50 écrous acier M4 x 50

50 écrous acier M5 x 50

50 écrous acier M6 x 50

Livrée dans un coffret plastique : 330 x 230 x 65 mm.



Réf.	Contenant	Nombre d'outils	Poids g
359-C15N	coffret	201	2000

PINCES

Pince pour écrous aveugles à main

359-20-N

GARANTIE

Capacité : M3 à M6 pour écrous aluminium et acier, M3 à M5 pour écrous inox.

Livrée avec enclumes et tiges filetées M3 à M6 clé de serrage.

Bague de maintien en position fermée.

Ressort de rappel pour faciliter la pose de rivets.

Vis de réglage pour l'ajustement de la tige filetée.

Maintien de tiges filetées par billes.

Vis de réglage pour ajustement de la course.



Réf.	H mm	L mm	Ouverture min mm	Ouverture max mm	Diam Rivet maxi alu mm	Diam Rivet maxi acier mm	Diam Rivet maxi inox mm	Diam Rivet maxi cuivre mm	Poids g
359-20-N	120	250	70	140	6	6	5	-	600 g

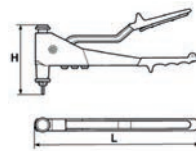

Pince pour rivets à main

359-4

GARANTIE

Le ressort de rappel intégré facilite la pose.

Bague de maintien en position fermée.

Branches gainées pour une parfaite prise en main.

Livrée avec :

- 4 embouchures : 2,2 3,2 4 et 4,8 mm

- 1 clé de serrage pour montage et démontage des embouchures sur la pince.



Réf.	H mm	L mm	Ouverture min mm	Ouverture max mm	Diam Rivet maxi alu mm	Diam Rivet maxi acier mm	Diam Rivet maxi inox mm	Diam Rivet maxi cuivre mm	Poids g
359-4	72	270	55	190	2,4 à 5	2,4 à 8	2,4 à 4	2,4 à 8	530

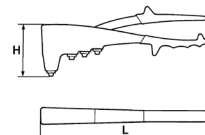



Coffret de pince à riveter

359-C2

GARANTIE

Composition :
400 rivets "alu" de Ø 4 mm
en différentes longueurs
(8 / 10 / 12 / 16 mm) pour
des épaisseurs à riveter
de 1,5 à 7,5 mm.

1 pince à main à ressort
d'ouverture 359-4.

Coffret plastique : 340 x 230 x 70 mm.



Réf.	Contenant	Nombre d'outils	Poids g
359-C2	coffret	401	2100

Pince pour rivets à main à vis de réglage de la course

359-3

GARANTIE

2 mors interchangeables.
Retenue de chute des tiges.
Branches gainées pour
une parfaite prise en main.

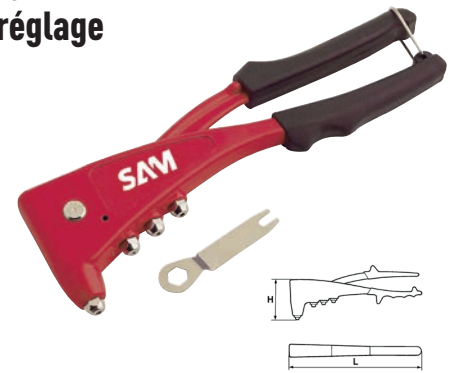

Réf.	H mm	L mm	Ouverture min mm	Ouverture max mm	Diam Rivet maxi alu mm	Diam Rivet maxi acier mm	Diam Rivet maxi inox mm	Diam Rivet maxi cuivre mm	Poids g
359-3	80	255	60	225	5	5	4	4,8	540

Pince à riveter extensible

359-2

GARANTIE

Poignée ergonomique pour un confort optimal.

Système d'amortisseur réduisant la fatigue et la tension musculaire.



Réf.	H mm	L mm	Ouverture min mm	Ouverture max mm	Diam Rivet maxi alu mm	Diam Rivet maxi acier mm	Diam Rivet maxi inox mm	Diam Rivet maxi cuivre mm	Poids g
359-2	90	370	330	805	6	5	-	-	1875

Pince pour rivets à 2 bras

359-15

GARANTIE

Système de démultiplication de l'effort par genouillère.
Système d'amortissement du choc à la rupture du rivet.
Bol récupérateur des tiges pour éviter les projections.



Réf.	H mm	L mm	Ouverture min mm	Ouverture max mm	Diam Rivet maxi alu mm	Diam Rivet maxi acier mm	Diam Rivet maxi inox mm	Diam Rivet maxi cuivre mm	Poids g
359-15	95	550	130	570	6	5	-	-	1850

Pince à freiner automatique

192-...

GARANTIE

192-D : 3 tours à droite.

192-G : 3 tours à gauche.

Corps en acier forgé.

Conçue pour poser en torsion les fils de freinage

de sécurité afin de garantir le blocage des assemblages subissant des vibrations importantes.

Tête coupante inclinée pour une meilleure accessibilité.

Coupe-fil latéral.

Retour automatique du bouton de manœuvre.

Nombre de révolutions : 3.

Course maximum : 105 mm.

Présentation : corps bruni, faces polies.

Dimensions de la tête : 38 x 20 x 11 mm

Dimensions totales : 50 x 260 mm



Réf.	Dimensions tête mm	Largeur	Epaisseur	Coupe-fil mm	Largeur mm	Longueur mm	Poids g
	Longueur						
192-G	38	20	11	8	50	260	350
192-D	38	20	11	8	50	260	350

RETROUVEZ
LES PINCES
SPÉCIFIQUES
AUTOMOBILE
DANS NOTRE
CATALOGUE

A21

ou sur notre site

SAM.EU



DE LA CONCEPTION À LA RÉALISATION, SAM DONNE VIE À VOTRE PROJET

SAM développe une plate-forme de services de proximité pour répondre aux demandes spécifiques croissantes sur nos produits, simplifier la vie de l'utilisateur et le rendre plus autonome quel que soit son besoin.

1 À la recherche d'un outil sur mesure pour répondre à un besoin spécifique ou pour améliorer votre productivité ?

2 Contact auprès de votre conseiller OSP.

3 SAM vous rencontre pour comprendre et analyser votre problématique outil.

4 Notre équipe OSP vous accompagne pour concevoir et confectionner un outil spécial pour répondre à vos besoins et ce, conformément aux normes en vigueur.

5 Nous fabriquons vos outils de la petite à la moyenne série.

Vous avez besoin d'une étude de faisabilité, vous souhaitez composer votre propre sélection avec une mousse personnalisée, vous voulez confectionner un outil spécial :

6 Notre plus grand plaisir : votre satisfaction.



CONTACTEZ-NOUS
+33 (0)4 77 92 25 84
osp@sam.eu





MESURE & TRAÇAGE

P.262  MESURES COURTES ET LONGUES

P.268  RÉGLETS ET JAUGES

P.270  PIEDS À COULISSE

P.271  MICROMÈTRES

P.272  JAUGES DE PROFONDEUR

P.273  POTENCES ET TRUSQUINS

P.274  EQUERRES

P.275  NIVEAUX

P.279  COMPAS

P.280  COMPOSITIONS MÉTROLOGIE

UNE GAMME POUR S'ADAPTER À VOS BESOINS

GAMME UP



+ COMPACT

**BOITIER
ERGONOMIQUE
BI-MATIÈRE**

MESURE ET
TRACÉ

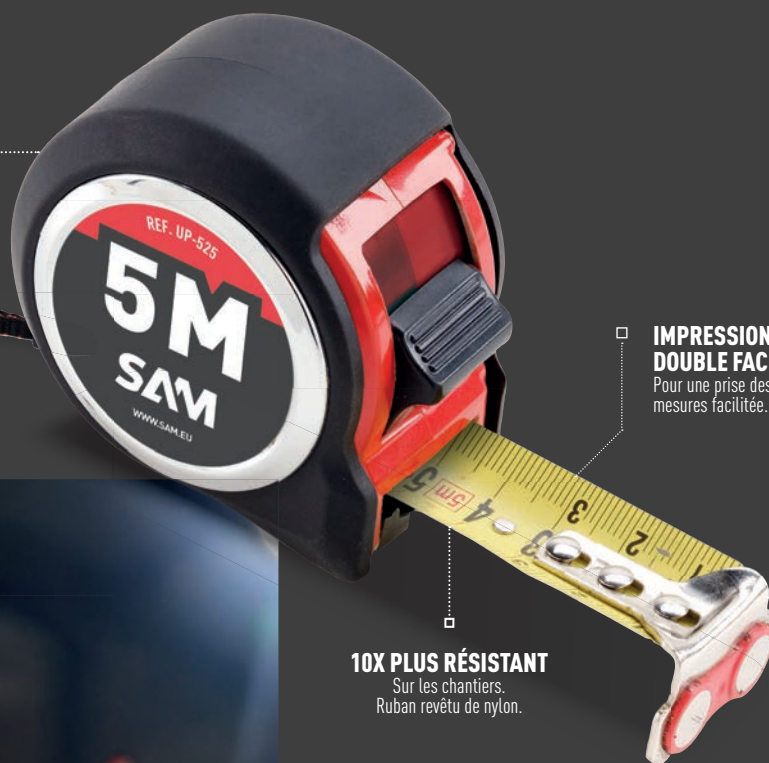

**IMPRESSION
DOUBLE FACE**
Pour une prise des
mesures facilitée.

10X PLUS RÉSISTANT
Sur les chantiers.
Ruban revêtu de nylon.

**CROCHET
AIMANTÉ**
Pour les mesures
longues distances.



Mesures courtes boîtier bi-matière compacte

UP-...
GARANTIE 3 ans



Réf.	Ruban L m	Ruban l mm	A mm	B mm	e mm	Poids g
UP-319	3	19	60	60	32	142
UP-525	5	25	60	60	40	266
UP-825	8	25	70	70	44	380

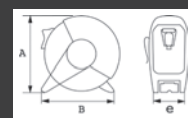

LES +

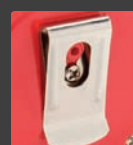

**CLIP
CEINTURE**

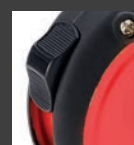

**BLOCAGE
DU RUBAN**
via bouton poussoir



**3 LARGEURS
DE RUBAN**

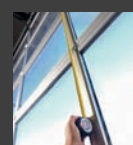

**TENUE DU RUBAN
JUSQU'À 2M40**

HOMOLOGUÉ EN FRANCE MID 2014/32/UE CLASSE II



NEW

MESURES COURTES

GAMME UB



MESURE ET TRACÉ

Mesures courtes
boîtier bi-matière

UB-...N

GARANTIE 3



Réf.	Ruban L m	Ruban l mm	A mm	B mm	e mm	Poids g
UB-216N	2	16	65	65	23	98
UB-316N	3	16	65	65	23	112
UB-519N	5	19	70	70	28	232
UB-825N	8	25	82	82	34	350
UB-1025N	10	25	85	85	38	442

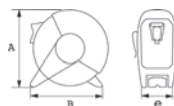

LES +

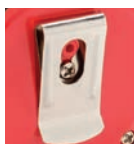

CLIP CEINTURE



BLOCAGE DU RUBAN
via bouton poussoir

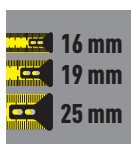

3 LARGEURS DE RUBAN

HOMOLOGUÉ EN FRANCE MID 2014/32/UE CLASSE II

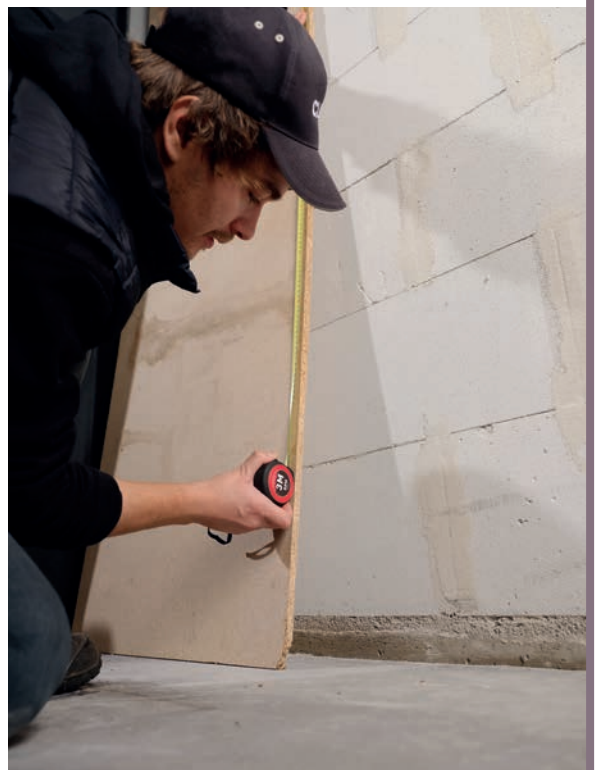

NEW



LA SOLUTION ÉCONOMIQUE ECOFLEX

**Mesure courte 3M x 13 mm
boîtier ABS**

UA-313
GARANTIE 3



LES +



CLIP CEINTURE



BLOCAGE DU RUBAN
via bouton poussoir



DRAGONNE
Pour éviter tout risque de chute

HOMOLOGUÉ EN FRANCE MID 2014/32/UE CLASSE II

MESURE ET TRACÉ

MESURES COURTES



MARQUAGE DE CONFORMITÉ :

La conformité de l'instrument de mesure est indiquée par la présence d'un marquage CE et du marquage métrologique supplémentaire. Les marquages doivent être indélébiles.

DÉCLARATION DE CONFORMITÉ :

Une déclaration de conformité est établie pour un modèle d'instrument pour chaque instrument de mesure ou pour un lot.

LES INFORMATIONS RÉGLEMENTAIRES :

Un instrument de mesure doit porter les inscriptions suivantes : la marque ou le nom du fabricant,

les informations relatives à son exactitude, la capacité de mesure, la plage de mesure, un marquage d'identité, le numéro du certificat d'examen CE de type ou du certificat d'examen CE de la conception.

LE MARQUAGE MÉTROLOGIQUE SUPPLÉMENTAIRE :

Il est constitué par la lettre capitale M et les 2 derniers chiffres de l'année de son apposition, entouré d'un rectangle correspondant au millésime de production.

L'ASSURANCE QUALITÉ :

Le fabricant met en œuvre, pour la production, l'inspection finale et les essais, un système qualité approuvé.



ACCROCHE CEINTURE :

Les mesures courtes bi-matière SAM sont équipées d'une agrafe de ceinture amovible suivant vos habitudes d'utilisation.



BLOCAGE DU RUBAN :

Le bouton de blocage est réalisé dans une forme facilitant son utilisation et il s'intègre parfaitement dans le boîtier pour conserver une bonne compacité.



RÉSISTANTE :

L'équerre du ruban est en acier et est fixée avec 3 rivets acier. Cela lui permet de résister à une utilisation intensive. Le ruban est en acier avec un revêtement nylon pour limiter le phénomène d'effacement de la graduation.



AMORTISSEUR :

Le boîtier est équipé d'un système d'amortisseur en fin de retour du ruban. Cela évite la cassure de l'équerre sur le boîtier.



Mesures courtes boîtier bi-matière

UB-...

GARANTIE

Classe de précision II.

Conforme directive européenne MID/2014/32/UE.

Boîtier ergonomique pour une parfaite prise en main (rouge : ABS / noir : gomme souple antidérapante).

Compact pour rangement dans la poche avec agrafe porte ceinture.

Blocage du ruban par bouton poussoir.

Ruban blanc en acier revêtu nylon.

Rivetage de l'équerre du ruban avec rivets acier traité.

Mesure intérieure grâce à la longueur spécifiée sur le boîtier.



ERGONOMIE :

Forme du boîtier assurant une prise en main parfaite.

PRATICITÉ :

Accroche ceinture : les mesures courtes bi-matière SAM sont équipées d'une agrafe de ceinture amovible suivant vos habitudes d'utilisation.

Blocage du ruban : le bouton de blocage s'intègre parfaitement dans le boîtier pour conserver une bonne compacité.

LISIBILITÉ :

Ruban mat permettant une lecture idéale quelles que soient les conditions de luminosité ou de reflet.

RESISTANCE :

Ruban en acier avec un revêtement nylon pour limiter le phénomène d'effacement de la graduation.

Boîtier équipé d'un système d'amortisseur en fin de retour du ruban pour éviter la cassure de l'équerre.

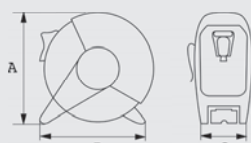

Réf.	Ruban L m	Ruban l mm	A mm	B mm	e mm	Poids g
UB-216	2	16	59	62	26	107
UB-316	3	16	59	62	26	145
UB-519	5	19	68	75	31	178
UB-825	8	25	87	44	37	423
UB-1025	10	25	87	44	37	456

NORMES

2014/32/UE

MESURE ET TRACAGE

Mesures courtes MEDIAFLEX boîtier ABS

UD-...-N

GARANTIE

Classe de précision II.

Conforme directive européenne 2014/32/UE.

Boîtier ABS compact et ultra-léger.

Blocage du ruban par bouton poussoir.

Retour automatique du ruban.

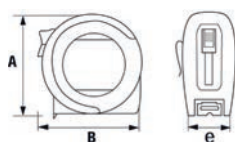

Réf.	Ruban L m	Ruban l mm	A mm	B mm	e mm	Poids g
UD-216-N	2	16	60	60	25	80
UD-316-N	3	16	60	60	25	110



NORMES

2014/32/UE

**Mesures courtes SAMFLEX
boîtier ZAMAC**

U-...

GARANTIE

Classe de précision II.
Conforme directive européenne 2014/32/UE.
Blocage du ruban par bouton poussoir.
Boîtier ergonomique en ZAMAC ultra-résistant et compact.
Retour automatique du ruban.

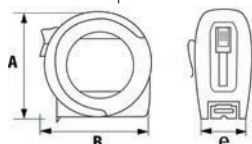

Réf.	Ruban L m	Ruban l mm	A mm	B mm	e mm	Poids g
U-109	2	16	60	55	20	130
U-210	3	16	60	55	20	150
U-519	5	19	75	70	27	310

NORMES
2014/32/UE

**Mesures courtes SAMFLEX
boîtier ZAMAC avec agrafe**

U-...A

GARANTIE

Classe de précision II.
Conforme directive européenne 2014/32/UE. Blocage du ruban par bouton poussoir.
Boîtier ergonomique en ZAMAC ultra-résistant et compact avec agrafe ceinture.
Retour automatique du ruban.

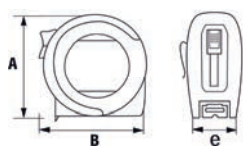

Réf.	Ruban L m	Ruban l mm	A mm	B mm	e mm	Poids g
U-109-A	2	16	60	55	20	130
U-210-A	3	16	60	55	20	150
U-519-A	5	19	75	70	27	350

NORMES
2014/32/UE

MESURE ET TRACÉ

Mesure courte VIDEOFLEX 3 mètres

UV-313

GARANTIE

Classe de précision II.
Conforme directive européenne 2014/32/UE.
Lecture directe des mesures intérieures.
Frein automatique du ruban avec bouton pression pour le rembobinage.
Boîtier en ABS.

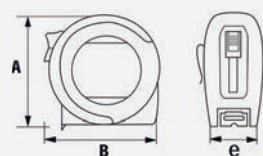

PRATIQUE :
Lecture directe des mesures intérieures

PRATIQUE :
Frein automatique du ruban.

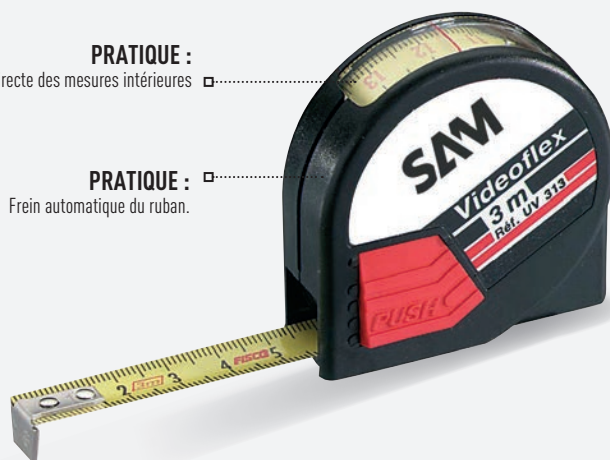

Réf.	Ruban L m	Ruban l mm	A mm	B mm	e mm	Poids g
UV-313	3	13	61	60	20	90

NORMES
2014/32/UE

Mesures longues ruban fibre de verre revêtu PVC

LU-...15

GARANTIE ⑤

Classe de précision II. Ruban gradué recto-verso.

Boîtier métallique revêtu simili + manivelle escamotable.

Étalonnées et calibrées à une température de 20°C sous 2 daN de tension.

PRATIQUE :
Equipé de palettes d'accroche permettant la mesure avec un seul opérateur.

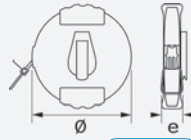

NORMES
MID 2004/22/CE

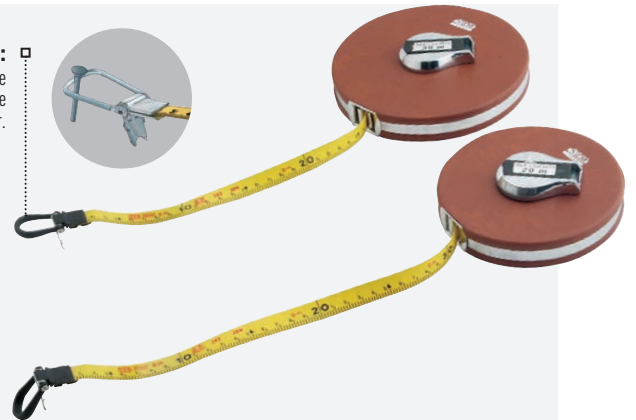

Réf.	L m	l mm	graduation	Diamètre mm	e mm	Poids g
LU-2015	20	15	cm	165	24	420
LU-3015	30	15	cm	165	400	560

Mesures longues à poignée bi-matière et ruban acier

LU-...

GARANTIE ⑤

Classe de précision II. Ruban en acier laqué + manivelle escamotable.

Poignée ergonomique bi-matière pour un confort optimal.

Étalonnées et calibrées à une température de 20°C sous 5 daN de tension.



NORMES
MID 2004/22/CE

Réf.	L m	l mm	graduation	Dimension mm	Poids g
LU-83	30	13	cm	350 x 170 x 35	800
LU-85	50	13	cm	350 x 170 x 35	1400

Mesure longue ruban fibre de verre revêtu PVC 50 m

LU-2550

GARANTIE ⑤

Classe de précision II. Ruban gradué recto-verso.

Boîtier métallique revêtu simili + manivelle escamotable.

Étalonnées et calibrées à une température de 20°C sous 2 daN de tension.

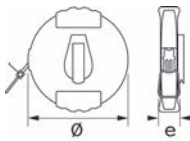

NORMES
MID 2004/22/CE



Réf.	L m	l mm	graduation	Diamètre mm	e mm	Poids g
LU-2550	50	15	cm	180	24	600

Mesures longues ruban acier boîtier bi-matière

LU-90...

GARANTIE ⑤

Classe de précision II. Ruban gradué recto.

Boîtier métallique revêtu simili + manivelle escamotable.

Étalonnées et calibrées à une température de 20°C sous 2 daN de tension.

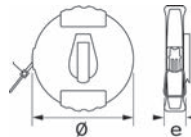

NORMES
MID 2004/22/CE

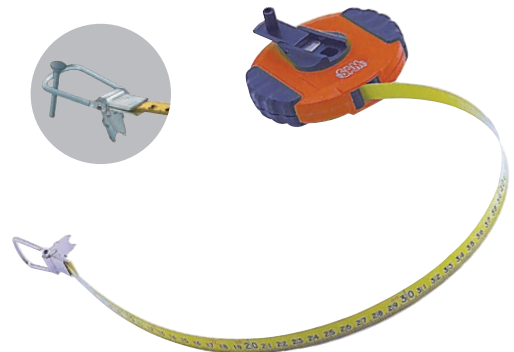

Réf.	L m	l mm	graduation	Diamètre mm	e mm	Poids g
LU-9020	20	13	cm	105	15	600
LU-9030	30	13	cm	105	15	700



PRATICITÉ :

L'arceau permet d'effectuer des mesures en étant seul. La palette d'accroche, équipant certains modèles, permet de faire le même travail sans avoir à fixer l'arceau avec un clou ou un crochet.

PRÉCISION :

Tolérance classe de précision 2 : La classe 2 autorise une tolérance de 0,5 mm pour 1 mètre. Toutes les mesures longues SAM sont conformes à la classe de précision II.

CONFORT :

Poignée ergonomique bi-matière pour les références LU-83 / LU-85. Rouge : ABS solide et résistant. Noir : gomme souple et anti-dérapante.



MESURE ET TRACÉAGE

Réglets flexibles

781-...

GARANTIE

En acier inoxydable. Gravure profonde et anti-reflets.
Graduation en mm. Graduation recto/verso
(sauf 781-5 et 781-10, uniquement recto).

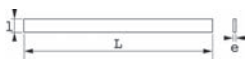

Réf.	L mm	l mm	e mm	Poids g
781-2	200	13	0,4	12
781-3	300	13	0,5	18
781-5	500	20	0,5	44
781-10	1000	20	0,5	105



Réglets semi-rigides

781-...R

GARANTIE

En acier inoxydable, satinés mates anti-reflets.
Graduation en mm. Gravés sur une face.

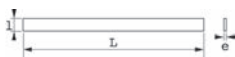

Réf.	L mm	l mm	e mm	Poids g
781-3R	300	30	1	10
781-5R	500	30	1	10
781-10R	1000	30	1	20



Réglets semi-rigides grandes dimensions

781-...R_grandes_dimensions

GARANTIE

Tolérance conforme aux exigences EG Classe II.
Acier feuillard inoxydable.
Surface mate traitée anti-reflets.
Gravure chimique. Lecture de gauche à droite.
Bord supérieur 1/2 mm et inférieur 1/1 mm.
Graduation en mm.

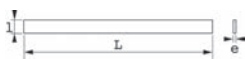

Réf.	L mm	l mm	e mm	Poids g
781-15R	1500	30	1	360
781-20R	2000	30	1	480
781-30R	3000	30	1	710
781-40R	4000	30	1	950
781-50R	5000	30	1	1180



Monture de 20 jauges d'épaisseur anti-magnétique 0,05-1mm

770-AM

GARANTIE

Lames anti-magnétiques, conviennent pour l'électronique.
20 lames en laiton coniques de 100 mm.
Lames de protection nickelées, avec vis de blocage.
Dimensions en mm et en pouces inscrites sur chaque lame.
Capacité : 0,05 A 1 mm.

Réf.	Poids g
770-AM	95





Jauges d'épaisseur

770-...

GARANTIE

Jeux de 18 jauges d'épaisseur, montées sur support métallique.

Réf.	Nombre de lamelles	Forme Bout	Epaisseur mm	Longueur mm	Poids g
770-L	18	Arrondi	0,05 - 1	150	145
770-R	18	Arrondi	0,04 - 1	100	100
770-E	18	Effilé	0,04 - 1	100	100

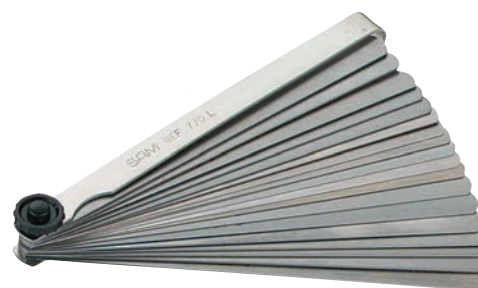

Jauges à rayon

776-32...

GARANTIE

Pour le contrôle de rayons.

Lame en acier.

3 modèles pour rayons concaves et convexes de 1 à 25 mm.

Réf.	Nombre de lames	détail	Poids g
776-32A	32	1 - 1,25 - 1,50 - 1,75 - 2 - 2,50 - 2,75 - 3 - 3,50 - 4 - 4,50 - 5 - 5,50 - 6 - 6,50 - 7	40



Jauges de filetage

772-...

GARANTIE

Pour les mesures de filetages intérieurs et extérieurs.

Dentures finement coupées.

Réf.	Pas	Poids g
772-M	Pas métrique	50
772-ISO	I.S.O	40
772-W	Whitworth	40



MESURE ET TRACÉ

Calibre pour soudeur haute précision

777-2

GARANTIE

Calibre avec vernier. Acier inoxydable trempé et soigneusement rectifié.

Permet la soudure des cordons de soudures plats dans les coins.

Règlette graduée mate avec vis de blocage.

Angles 60°-70°-80°-90°.

Réf.	Précision mm	Capacité mm	Poids g
777-2	0,1	0 - 20	70



GARANTIES



LA GARANTIE « SAM OUTIL »

Garantie sans limitation de durée, sur les outils à main utilisés dans des conditions normales (voir paragraphe application). S'applique aux pièces défectueuses (déformation, rupture, etc...) ou présentant une usure prématurée (confirmée par l'expertise des services techniques de SAM Outillage).



LA GARANTIE « SAM APPAREIL ET MACHINE »

Garantie avec limitation de durée dans le temps, sur les outils techniques, appareils et machines utilisés dans des conditions normales (voir paragraphe application). Les produits avec le logo SAT sont garantis 1 an. Les produits avec le logo SAT M5 sont garantis 5 ans. Au-delà de cette durée, les réparations et remplacements sont soumis à l'acceptation du client et font l'objet d'un :
 - « Forfait Echange Minute » pour un produit similaire reconditionné,
 - ou d'un devis pour réparation.
 A titre d'exemple, cela concerne notamment : les appareils électriques, électroportatifs, électroniques, pneumatiques, hydrauliques, outils de métrologie, outils dynamométriques...



LA GARANTIE « SAM CONSOMMABLE »

SAM Outillage conçoit, sélectionne et commercialise des produits consommables de qualité pour un usage professionnel. Les produits de cette catégorie se détériorent ou s'endommagent du fait de leur utilisation (phénomène d'usure normale), ils ne sont donc pas échangés. À titre d'exemple, cela concerne notamment :
 - les outils de coupe ou d'enlèvement de matière (outils réaffûttables [forêts, lames de scie ou de couteaux...], les outils d'abrasions [meules, disques de ponçage, d'ébarbage ou de tronçonnage...], limes, râpes...)
 - les embouts de vissage,
 - les textiles...

Pied à coulisse au 1/20^{ème} de mm

710-P-8

GARANTIE

Mesure intérieure / extérieure.
Jauge de profondeur.
Finition chromée mate.
Livré en étui plastique.



NORMES

DIN 862
ISO 3599
NFE 11-091

Réf.	Précision mm	Capacité maximale mm	Longueur graduée mm	Poids g
710-P-8	0,05	160	200	140

Pied à coulisse au 1/50^{ème} de mm

710-P-6

GARANTIE

Mesure intérieure / extérieure.
Jauge de profondeur.
Blocage du vernier par vis.
Finition chromée mate.
Livré avec régllet de 200 mm (781-2).
Livré en coffret plastique
310 x 105 x 25 mm.



NORMES

DIN 862
ISO 3599
NFE 11-091

Réf.	Précision mm	Capacité maximale mm	Longueur graduée mm	Poids g
710-P-6	0,02	200	200	210

Pied à coulisse au 1/50^{ème} de mm + régllet inox 200 mm

710-P-12

GARANTIE

Mesure extérieure.
Mesure intérieure pour un minimum de 10 mm.
Blocage du vernier par vis.
Certificat de conformité.
Livré en coffret bois :
320 x 120 x 30 mm.



NORMES

DIN 862
ISO 3599
NFE 11-091

Réf.	Précision mm	Capacité maximale mm	Longueur graduée mm	Poids g
710-P-12	0,02	200	250	300

Pied à coulisse colombe

710-P-21

GARANTIE

En acier, blocage à vis avec roulette coulissante.
Jauge de profondeur.
Livré dans un étui plastique.

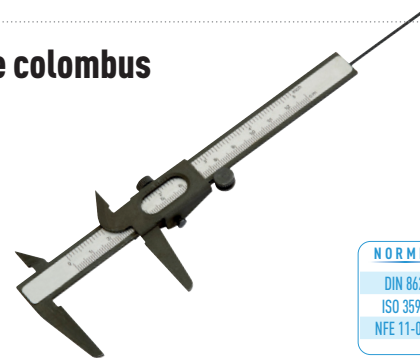

NORMES

DIN 862
ISO 3599
NFE 11-091

Réf.	Précision mm	Capacité maximale mm	Longueur graduée mm	Poids g
710-P-21	0,1	120	120	80

Pied à coulisse digital au 1/100^{ème} de mm

710-P-2

GARANTIE

Mesure intérieure / extérieure.
Jauge de profondeur.
Blocage du vernier par vis.
Alimentation pile bouton SR44 fournie (1,5V).
Résolution 0,01 mm (+/- 1 digit).
Livré en coffret plastique
250 x 85 x 25 mm.



NORMES

DIN 862
ISO 3599
NFE 11-091

Réf.	Précision mm	Capacité maximale mm	Longueur graduée mm	Poids g
710-P-2	0,01	150	150	150

PRÉCISION

Les pieds à coulisse SAM sont conformes à la norme DIN 862 (except réf 710-P-21).
Précision au 1/50^{ème} - 1/20^{ème} - 1/10^{ème}.

LISIBILITÉ

Gravure chimique très résistante.
Finition chromée mate.

CARACTÉRISTIQUES TECHNIQUES

Mesure intérieure et extérieure.
Jauge de profondeur pour les références 710-P-8 et 710-P-6.

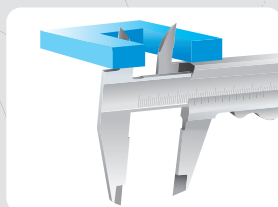

Mesure intérieure

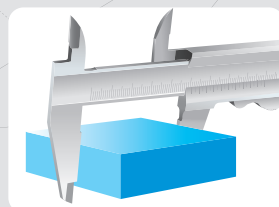

Mesure extérieure

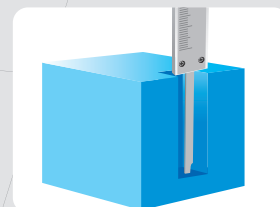

Mesure de profondeur

MESURE ET TRACÉ



Micromètre au 1/100^{ème} de mm

710-M-...

GARANTIE

Corps gradué en millimètres (disposition oblique) et demi-millimètre (disposition droite).

Corps laqué avec plaquettes isolantes.

Fût et tambour chromés mats.

Livré en coffret plastique 160 x 80 x 30 mm avec cale d'étalonnage.



Réf.	Précision mm	Capacité mm	Poids g
710-M-25	0,01	0 - 25	210
710-M-50	0,01	25 - 50	320
710-M-100	0,01	75 - 100	590

NORMES

DIN 863
NFE 11-095

Micromètre digital électronique 25 mm RS 232C

710-M3

GARANTIE

Système de mesure étanche au jet d'eau DIN 40050/IEC 529. IP 54

Affichage LCD. Corps revêtu d'isolant, surface en carbure de tungstène, rodée.

Réglage mm/pouces. Remise à zéro dans toutes les positions. Sortie RS-232C.

Fixation rapide et sûre grâce à l'anneau de blocage. Roue à rochet pour une pression de mesure constante.

Diamètre tambour : 18mm.



Réf.	Précision mm	Capacité mm	Poids g
710-M3	0,01	0 à 25 mm	275

NORMES

DIN 863

Comparateur mécanique

3524

GARANTIE

Corps métallique chromé mat, pointeurs de tolérance réglables.

Touches et tige en acier trempé inoxydable.

Rotation du cadran gradué pour remise à zéro.

Diamètre du cadran 55mm.



MESURE ET
TRAÇAGE

Réf.	Précision mm	Capacité mm	Poids g
3524	0,01	0 à 10	200 g

Comparateur à palper à cadran au 1/100^{ème}

710-C-60

GARANTIE

Cadran tournant avec deux repères de tolérance.

Fixation par fût Ø 8 mm.

Aiguille totalisatrice.



Réf.	Précision mm	Capacité mm	Poids g
710-C-60	0,01	0 - 10	200

NORMES

NF ISO 463

Comparateur électronique à affichage digital avec sortie de données

710-C12

GARANTIE

Grand affichage LCD.

Touches et tiges inoxydables trempées et rectifiées.

Pointe de mesure interchangeable.

Remise à zéro possible dans toutes les positions.

Fonction min/max, tolérance et set (sélection et affichage de seuils de tolérance).

Possibilité de raccorder l'appareil à un ordinateur grâce au câble KC-3.



Réf.	Précision mm	Capacité mm	Poids g
710-C12	0,01	0 - 12,7	95

Comparateur à levier

710-C15

GARANTIE 

Corps en laiton haute résistance, chromé mat.

Touche à bille en carbure diamètre 2,5mm, interchangeable. Précision de 0.01mm.

Inversement automatique de la direction du pointeur.

Cadran de mesure rotatif grâce à un anneau extérieur moleté et adhérent. Diamètre du cadran : 30mm.

Livré en coffret plastique.



Réf.	Précision mm	Capacité mm	Poids g
710-C15	0,01	0 - 40	65

NORMES
DIN 2270

Jauge de profondeur 1/50^{ème} de mm

710-J-2

GARANTIE 

Vernier sans parallaxe.

Blockage du curseur par vis.

Finition chromée mate.

Livré en coffret bois 305 x 27 x 24 mm.

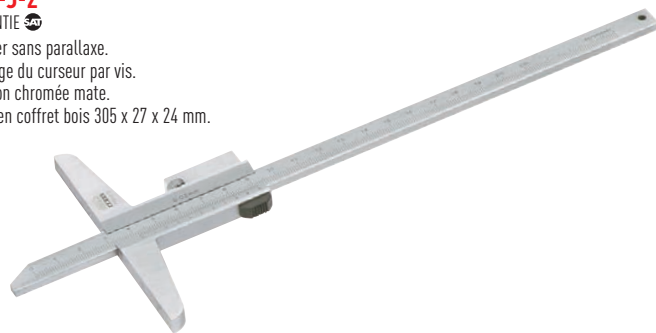

Réf.	Précision mm	Capacité mm	Poids g
710-J-2	0,02	200	150

NORMES
DIN 862
NF E11-096

Jauge de profondeur à affichage digital

710-J-10

GARANTIE 

Jauge de profondeur à affichage digital DIN 862 avec sortie de données.

Règle droite, acier trempé inox.

Grand affichage LCD.

Remise à zéro dans n'importe quelle position.

Mesure interchangeable mm/pouce.

Livrée en coffret plastique avec certificat de conformité, une pile SR 44 et une notice d'utilisation.

Possibilité de raccorder l'appareil à un ordinateur type PC grâce au câble KC-1 pour l'envoi des données vers un système de traitement statistique.

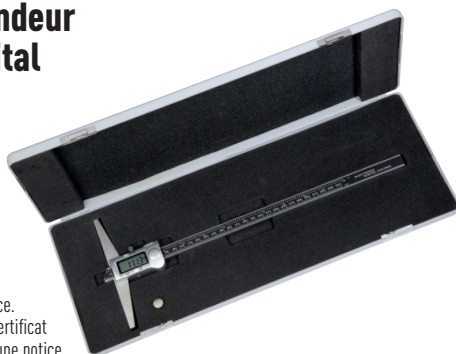

Réf.	Précision mm	Capacité mm	Poids g
710-J-10	0,01	300	305

NORMES
DIN 862

Câble de connexion ordinateur PC pour transmission de données USB

KC-1

GARANTIE 

Câble mini USB - USB.

Transmission vers Excel par DT Box. Ne nécessite pas de logiciel driver spécifique.

Utilisation avec le pied à coulisse 710-P15 et la jauge de profondeur 710-J-10.



Réf.	Poids g
KC-1	115

Câble de connexion ordinateur PC pour transmission de données USB pour comparateur

KC-3

GARANTIE 

Câble mini USB - USB.

Ne nécessite pas de logiciel driver spécifique.

Utilisation avec le comparateur 710-C12.



Réf.	Poids g
KC-3	50

Câble de connexion ordinateur PC pour transmission de données USB multi-outils

KC-4

GARANTIE 

Câble de données Opto RS232 - USB avec interface clavier intégrée : ne nécessite pas de logiciel driver spécifique.



Réf.	Poids g
KC-4	35

MESURE ET TRACAGE



Trusquin

710-T-2

GARANTIE

Sans graduation.
Réglage fin par vis d'inclinaison.
Socle en fonte.
Possibilité d'adapter une pointe à tracer 665-1.



Réf.	Longueur Traceur mm	Poids g
710-T-2	100	1600

Trusquin universel et mesureur vertical avec loupe

710-T-10

GARANTIE

Cette colonne convient particulièrement pour les mesures difficiles d'accès.
Colonne chromée inox orientable dans toutes les directions.
Vernier monobloc.
Pointe à tracer remplaçable en carbure de tungstène.
Colonne de guidage : 20 x 6 mm.
Dimensions de la base : 110 x 65 x 32 mm.



Réf.	Précision mm	Capacité mm	Poids g
710-T-10	0,02	300	4320

Potence pour comparateur

710-T-6

GARANTIE

Base très stable avec blocage magnétique.
Réglage rapide et précis.
Fixation de montre de comparateur à tige de diamètre de 8 mm.



Réf.	H mm	Poids g
710-T-6	230	1460

Potence magnétique articulée

710-T8

GARANTIE

Cette colonne convient particulièrement pour les mesures difficiles d'accès.
Colonne chromée inox orientable dans toutes les directions.
Pied magnétique solide avec commutateur d'activation/désactivation de la force magnétique en plastique.
Base prismatique et surface d'arrêt rectifiée au dos.
Fixation de montre de comparateur à tige de diamètre 8 mm.



Réf.	H mm	Poids g
710-T8	400	1500

Pied magnétique

3520

GARANTIE

Base avec blocage magnétique.
Réglage rapide et précis.
Fixation de montre de comparateur à tige de diamètre de 8 mm.



Réf.	H mm	Poids g
3520	230	1440

Marbres

MB-...

GARANTIE

Marbres en diabase (proche granit).
Surfaces rodées.
Précision : DIN / 0.



Réf.	Dimension mm	Poids kg
MB-1	200 x 300	40
MB-2	400 x 600	80

MESURE ET
TRAÇAGE

**Equerres simples à 90°
précision classe 0**

E3-...

GARANTIE

Précision classe 0 : $\pm (5 + L/50)$ μm .
Acier inox trempé.

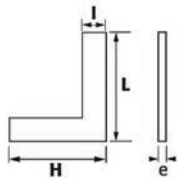

Réf.	L mm	H mm	l mm	e mm	Poids g
E3-75	75	50	15	4,7	120
E3-100	100	70	20	5,25	130
E3-150	150	100	25	5,25	200
E3-200	200	130	30	6,1	870
E3-300	300	200	40	8,5	1150

NORMES

DIN 875
NF E11-103

**Equerres à chapeau 90°
précision classe 0**

E4-...

GARANTIE

Précision classe 0 : $\pm (5 + L/50)$ μm .
Chapeau vissé.

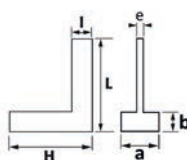

Réf.	L mm	H mm	l mm	e mm	a mm	b mm	Poids g
E4-75	75	50	18	4,7	15,6	5	90
E4-100	100	70	20	5	25	5	250
E4-150	150	100	26	5	25	5	320
E4-200	200	130	26	6	30	6	520
E4-300	300	200	34	8,3	40	8	1720

NORMES

DIN 875
NF E11-103

**Equerres simples à 90°
précision classe 1**

E11-...

GARANTIE

Acier inox trempé.

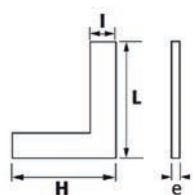

Réf.	L mm	H mm	l mm	e mm	Poids g
E11-100	100	70	20	5	120
E11-150	150	100	25	6	200
E11-200	200	130	30	6,5	330
E11-300	300	200	40	8,5	920

NORMES

DIN 875
NF E11-103

**Equerres à chapeau 90°
précision classe 1**

E10-...

GARANTIE

Acier inox trempé.
Chapeau vissé.

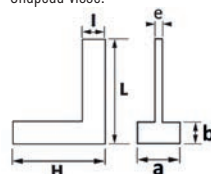

Réf.	L mm	H mm	l mm	e mm	a mm	b mm	Poids g
E10-100	100	70	20	5	25	5	250
E10-150	150	100	23	5	25	5	320
E10-200	200	130	30	6	30	6	520
E10-250	250	165	35	6,5	35	7	890
E10-300	300	200	38	9	40	9	1030

NORMES

DIN 875
NF E11-103

**Equerres simples à 90°
précision classe 2**

E1-...

GARANTIE

Précision classe 2 : $\pm (20 + L/10)$ μm .
Acier inox trempé.

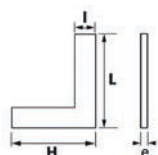

Réf.	L mm	H mm	l mm	e mm	Poids g
E1-100	100	70	16,5	6,5	120
E1-150	150	100	19	6	200
E1-200	200	130	24,5	6	330
E1-300	300	180	29	7	920

NORMES

DIN 875
NF E11-103

**Equerres à chapeau 90°
précision classe 2**

E2-...

GARANTIE

Précision classe 2 : $\pm (20 + L/10)$ μm .
Chapeau vissé.

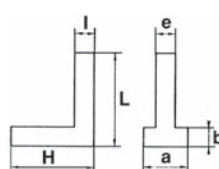

Réf.	L mm	H mm	l mm	e mm	a mm	b mm	Poids g
E2-100	105	70	20	5	20	6,5	250
E2-150	155	100	20	6,5	20	6,5	320
E2-200	205	130	24	6	24	6,5	520
E2-250	255	160	29	7	29	7,5	890
E2-300	307	180	29	7	29	7,5	1030

NORMES

DIN 875
NF E11-103

MESURE ET
TRAÇAGE



Equerre simple à 45° précision classe 2

E7-150

GARANTIE

Précision classe 2 : $\pm (20 + L/10) \mu\text{m}$.

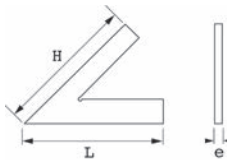
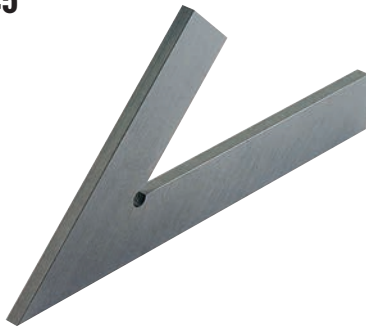

Réf.	L mm	H mm	e mm	Poids g
E7-150	150	100	5	230

NORMES

DIN 875
NF E11-103

Equerre à chapeau à 45°

E8-150

GARANTIE

Précision classe 2.

Equerre à chapeau à 45° en acier normalisé.
Faces et arêtes rectifiées.

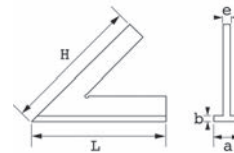

Réf.	L mm	H mm	e mm	a mm	b mm	Poids g
E8-150	150	150	6	25	6	600

NORMES

DIN 875
NF E11-103

Equerre à centrer

E5-200

GARANTIE

Pour déterminer le centre d'une pièce circulaire
ou d'un arc de cercle.

Poids : 300 g.

L : 165 mm.

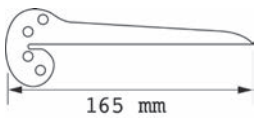

Réf.	L mm	Poids g
E5-200	165	300

Equerres double onglet à chapeau

E6-...

GARANTIE

Donne les angles de 30°, 45°, 60° et 90°.

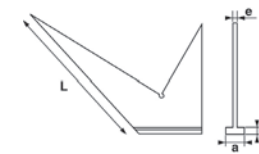

Réf.	L mm	e mm	a mm	b mm	Poids g
E6-100	100	6	20	6	270
E6-150	150	6	20	6	600
E6-200	200	6	20	6	700

NORMES

DIN 875
NF E11-103

MESURE ET
TRAÇAGE

Fausse equerre

E9-...

GARANTIE

Construction robuste, convient pour les travaux
de mécanicien.

Ecrou papillon galvanisé pour la fixation
de la lame en acier.

En acier spécial chromé.

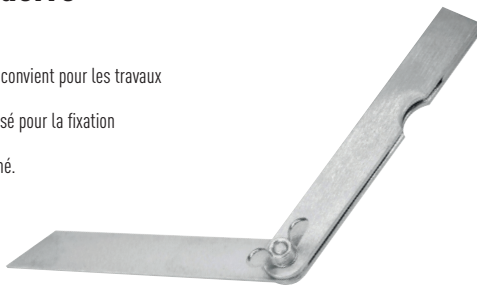

Réf.	L mm	l mm	H mm	Poids g
E9-150	150	20	2,5	220
E9-200	200	20	2,5	270
E9-250	250	25	2,5	410
E9-300	300	25	2,5	500

SAM ÉLARGIT SA GAMME D'ÉQUERRES.

Nous vous proposons 3 classes de précision.

Classe 0 : pour un emploi en atelier de contrôle :
rectifiée avec le plus grand soin.

Classe 1 : pour l'industrie mécanique de précision :
finement rectifiée.

Classe 2 : pour l'industrie mécanique générale :
finement rectifiée.

Pour l'ensemble de ces classes de précision,
vous avez le choix entre des équerres simples
(90°, 45°) ou des équerres à chapeau
(90°, 45°, double onglet).



Rapporteur d'angle simple

710-R-2

GARANTIE 

En acier inoxydable.

Vis de blocage par cône.

Mesure d'angle à partir de 1 degré.

Pas de la graduation : 1 degré.



Réf.	Diamètre du secteur mm	L mm	Poids g
710-R-2	160	200	280

Rapporteur d'angle grande capacité

710-R-6

GARANTIE 

Répond au besoin de l'industrie mécanique générale.

Acier chromé. Surface graduée chromée mate. Règle coulissante.

Graduation de l'angle 10-170°.

Pas de la graduation : 1°.

Livré avec un certificat de conformité.



Réf.	Diamètre du secteur mm	L mm	Poids g
710-R-6	200	400	540

Rapporteur d'angle inox

710-R-12

GARANTIE 

Acier inox avec blocage.

Capacité : 0 à 180°.

Tige graduée.



Réf.	Diamètre du secteur mm	L mm	Poids g
710-R-12	90	150	47

ENGAGEMENT ET POLITIQUE QUALITÉ

NOTRE MISSION

C'est de promouvoir et développer SAM OUTILLAGE auprès des utilisateurs professionnels d'outillages à main et d'équipements en leur apportant **des solutions performantes et compétitives** pour les besoins actuels et futurs de leurs métiers.

NOTRE MÉTIER

C'est de mettre en œuvre tous les moyens appropriés pour favoriser la rencontre entre notre offre produits/services et les besoins des utilisateurs.

Il est dynamisé par :

- **notre savoir-faire** de près d'un siècle,
- **nos expertises** industrielles, logistiques et commerciales,
- **nos compétences** internes assises sur des formations continues,
- **la valeur ajoutée des services et produits** que nous développons à notre marque en collaboration avec nos réseaux de distribution,
- un centre de **Recherche et Développement** dont la finalité est la proposition d'innovations de rupture, pour les besoins d'aujourd'hui et de demain.



Niveaux d'électricien

161-E...

GARANTIE

Niveau "spécial électricien" disponible en deux dimensions : 43 et 120 cm

Facilite l'installation des prises électriques :

Repères fixés à 71 mm d'intervalle pour l'espacement exact de prises de courant.

161-E43 : 4 repères

161-E120 : 5 repères

Corps en aluminium.

Semelle à absorption de chocs et embouts antichocs.

Précision : < 0,5 mm/m.

RÉSISTANT :
2 fioles acryliques antichocs,
verticale et horizontale.

ANTI-UV.

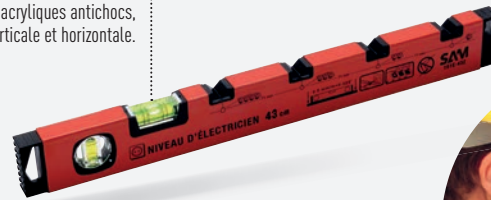

Réf.	L mm	h mm	e mm	Poids g
161-E43	480	50	20	660
161-E120	1300	50	20	880

Niveau de plombier

161P-70

GARANTIE

Niveau de plombier permettant la pose aisée des robinets et sanitaires.

Dispose de 5 intervalles dimensionnels normalisés.

6 lignes de niveau sur la fiole permettant l'inclinaison de la pente à 1% ou 2%.

2 fioles antichocs, verticale et horizontale.

Semelles absorption de chocs.

Précision : < 0,5mm/m.

RÉSISTANT :
Fioles antichocs et anti-UV.

RÉSISTANT :
Embouts antichocs.

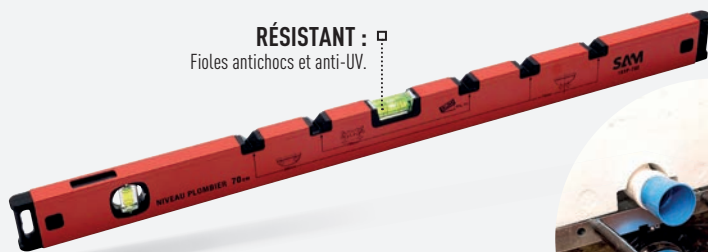

Réf.	L mm	h mm	e mm	Poids g
161P-70	700	50	20	550

MESURE ET
TRAÇAGE

Niveau de plaquiste

161PLQ-90

GARANTIE

Niveau de plaquiste, permet de poser idéalement les rails recevant le placo-plâtre.

Intervalles normalisés de 40 à 60 cm.

Profilé aluminium très résistant avec semelles antichocs.

Précision : < 0,5mm/m.

PRATIQUE :
Aimants permettant le maintien
du niveau sur les rails.



Réf.	L mm	h mm	e mm	Poids g
161PLQ-90	910	50	20	610

Niveaux double semelle

165-...

GARANTIE

Permet la lecture de la verticalité quel que soit votre position grâce au miroir interne à 45°.

Lecture frontale et lecture latérale.

Niveau double semelle rectifiée.

Embouts antichocs.

Précision : < 0,5mm/m.

VISIBILITÉ :
3 fioles : horizontale, verticale et à 45°.

**Transport et nivellement
vertical facilité.**



PRATIQUE :
Passes main.



Réf.	L mm	h mm	e mm	Poids g
165-40	400	60	25	370
165-50	500	60	25	470
165-60	600	60	25	570
165-80	800	60	25	760
165-100	1000	60	25	920
165-150	1500	60	25	1510
165-200	2000	60	25	1880

Niveaux à semelle magnétique fioles incassables

166-...MN

GARANTIE 

Niveaux semelle magnétique anti-choc.
Modèles comprenant deux fioles antireflet : horizontale (interchangeable) et une fiole verticale incassable.
Corps moulé et traité avec semelle usinée et rectifiée.
Les patins en gomme permettent d'amortir les à-coups donnés lors du positionnement.
Précision des bulles de 1 mm/m.



Réf.	L mm	h mm	e mm	Poids g
166-40MN	400	55	22	490
166-50MN	500	55	22	610
166-60MN	600	55	22	720
166-80MN	800	55	22	940

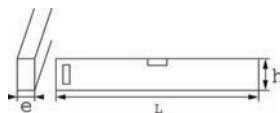

Niveaux à semelle magnétique fioles incassables

168-...MN

GARANTIE 

Permet la lecture de la verticalité quelle que soit votre position grâce au miroir interne à 45°.
Lecture frontale et lecture latérale. Semelle rectifiée et magnétique.
Fioles anti-reflets et incassables. Précision : < 0,5mm/m.



PRATIQUE :
Le niveau à semelle magnétique, lisible et pratique dans toutes les situations.

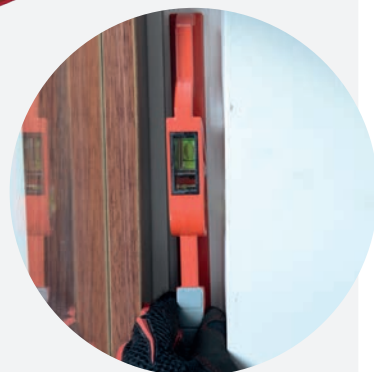

Réf.	L mm	H mm	e1 mm	Poids g
168-40MN	400	46	20	360
168-50MN	500	46	20	440
168-60MN	600	46	20	490
168-80MN	800	46	20	510

MESURE ET TRACÉ

DES SOLUTIONS DÉDIÉES NOS CATALOGUES MÉTIERS



Retrouvez l'ensemble de nos solutions dans nos catalogues ou sur notre site

SAM.EU



Compas à ressort à pointe

782-A-...

GARANTIE

Réglage simple et précis par bouton moleté. Branches plates et pointes fines extra-dures.

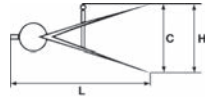

Réf.	Finition	C mm	H mm	L mm	Poids g
782-A-15	Polie	150	90	195	110
782-A-20	Polie	200	100	245	140
782-A-25	Polie	250	125	295	190

Compas à charnière avec système de blocage

783-B-...

GARANTIE

Réglage manuel simple et rapide. Branches rondes assemblées par charnière, pointes extra-dures.

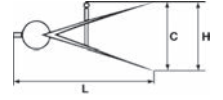

Réf.	Finition	C mm	H mm	L mm	Poids g
783-B-22	Polie	220	55	230	225
783-B-25	Polie	250	70	255	260

Compas porte-crayons

782-D-20

GARANTIE

Réglage simple et précis par bouton moleté. Branches plates et pointes fines extra-dures.

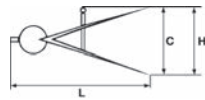

Réf.	Finition	C mm	H mm	L mm	Poids g
782-D-20	Polie	200	100	250	150

Compas à verge

783-V-53

GARANTIE

Compas composé de deux coulisseaux positionnables sur une bande (verge). Usage identique à celui d'un compas droit, mais adapté aux grandes dimensions.

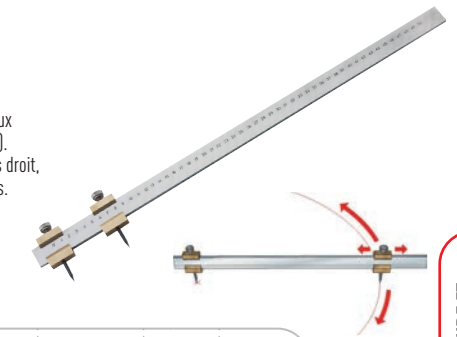
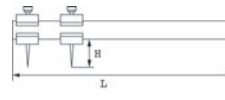

Réf.	L mm	H mm	Longueur graduée mm	Poids g
783-V-53	555	30	500	700

MESURE ET TRACÉ

Pointe à tracer double pointe

665-1

GARANTIE

Pour le traçage sur matériaux durs. Pointe droite, pointe coudée. Poignée acétate de cellulose. Finition chromée.

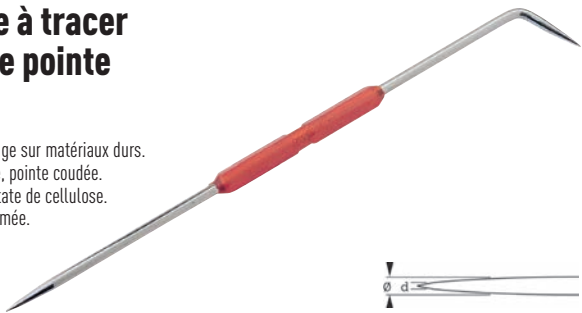

Réf.	L mm	Diamètre mm	d mm	l mm	Poids g
665-1	235	4	0,2	35	25

Pointe à tracer corps plastique

665-11

GARANTIE

Pour traçage sur matériaux durs. Pointe carbure.



Réf.	L mm	Diamètre mm	d mm	l mm	Poids g
665-11	170	5	0,15	-	25

Pointe à tracer type "stylo"

665-12

GARANTIE

Pour le traçage sur matériaux durs. Agrafe type stylo. Pointe carbure. Finition chromée.



Réf.	L mm	Diamètre mm	d mm	l mm	Poids g
665-12	150	8	0,10	-	55

Pointe à tracer à pointe carbure rétractable

665-13

GARANTIE

Pour traçage sur matériaux durs. Agrafe type stylo. Pointe carbure.



Réf.	L mm	Diamètre mm	d mm	l mm	Poids g
665-13	150	2	0,15	-	23



Composition de mesures de précision et traçage 8 outils

710-J12

GARANTIE

Coffret bi-matière de 8 outils de mesure et traçage.

Outil	Qté	Réf. outils désignation
	1	2 781-2
	1	710-P-12 710-P-12
	1	710-J-2 710-J-2
	1	710-M-... 710-M-25
	1	8N-...A 8N-4A
	1	665-11 665-11
	1	782-A-... 782-A-15
	1	E11-... E11-150



Réf.	Contenant	Nombre d'outils
VENDUE EN COFFRET		
710-J12	coffret	9

MESURE ET TRACÉAGE



Composition de mesures de précision et traçage 10 outils

710-J13

GARANTIE

Composition de mesures de précision et traçage 10 outils.

Outil	Qté	Réf. outils désignation
	1	781-... 781-3
	1	710-P-12 710-P-12
	1	710-J-2 710-J-2
	1	710-M-... 710-M-25 710-M-50
	1	8N-...A 8N-4A
	1	665-11 665-11
	1	782-A-... 782-A-15
	1	E10-... E10-150
	1	E11-... E11-150



Réf.	Contenant	Nombre d'outils
VENDUE EN COFFRET		
710-J13	coffret	10



FRAPPE

P.282



MARTEAUX

P.289



MAILLETS & MASSETTES

P.290



ACCESSOIRES FRAPPE

SAMSO PLUS

PUISSANCE ET CONFORT MAXIMUM

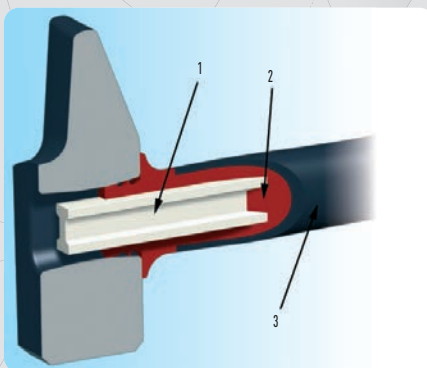
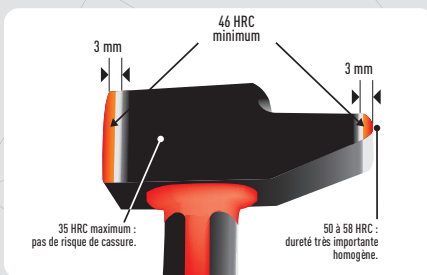
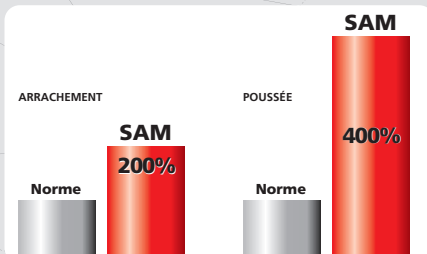

PERFORMANCE :

Les tests réalisés en laboratoire d'essai assurent une très grande résistance à l'arrachement (200 % de la norme manche bois) et à la poussée (400 % de la norme).

Les têtes des marteaux SAM sont exclusivement forgées en acier au carbone XC ce qui garantit une très bonne trempabilité, gage de qualité. Les surfaces travaillantes sont traitées par chauffe localisée sur une épaisseur de 3 mm. Les marteaux SAM, répondent aux exigences de la norme ISO 15601.

COMPOSITION

- 1/ Fibre de verre en forme d'os : parfaite rigidité. Résiste aux changements d'environnement.
- 2/ Polypropylène : réduit les vibrations.
- 3/ Surmoulage en SEBS : donne toute l'ergonomie au manche et la sensibilité attendue par les pros pour une utilisation intensive.

POUR VOTRE SÉCURITÉ:



PORTEZ DES LUNETTES
Ce logo présent sur le manche vous rappelle l'importance de toujours porter des lunettes de protection lorsque vous utilisez des outils à frapper.



LA BONNE DURETÉ
Ne jamais frapper sur une matière dont la dureté est supérieure à 45 HRC ou utiliser un autre marteau.



LA BONNE TAILLE
Frappez toujours bien à plat avec un marteau de forme et de poids adaptés à votre usage.

LE BON ETAT
Vérifiez toujours l'état de votre outil à frapper avant son utilisation.



SÉCURITÉ

Liaison tête-manche avec résine époxy bi-composant.

ERGONOMIE

SEBS : Matière agréable au toucher et anti-dérapante, avec ou sans gant.

Garde élargie pour une bonne prise en main.

CONFORT

Perçage pour faciliter le rangement sur crochet.



Marteaux rivoir SAMSOPLUS® manche trimatière

310-...TM

GARANTIE 3

Tête forgée en acier au carbone.
Matière antidérapante.
Manche ergonomique armé fibre de verre.
Emmanchement tête + manche avec colle époxy.
Tête finement polie et conique.

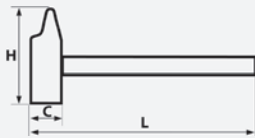

PRÉCISION :
Tête avec sa forme conique finement polie.

SÉCURITÉ :
Liaison tête-manche avec résine époxy bi-composant.
Arrachement: 200 % de la norme manche bois.
Poussée : 400 % de la norme.

COMPOSITION
1/ Fibre de verre en forme d'os : parfaite rigidité. Résiste aux changements d'environnement.
2/ Polypropylène : réduit les vibrations.
3/ Surmoulage en SEBS : donne toute l'ergonomie au manche et la sensibilité attendue par les pros pour une utilisation intensive.



NORMES

ISO 15601
NF E71-016

CONFORT :

Le surmoulage permet d'obtenir une forme ergonomique pour une prise en main idéale et une adhérence totale.
La forme élargie évite de laisser échapper le marteau en mouvement.

Réf.	H mm	C mm	L mm	Poids g
310-24TM	78	24	282	337
310-26TM	81.3	26	284	347
310-28TM	88	28.5	286.5	412
310-30TM	93.5	30.5	305.5	565
310-32TM	100	32.5	307.5	665
310-36TM	106	35.5	331.5	795
310-40TM	110	40.5	336.5	1010
310-42TM	115.5	42.5	338.5	1210
310-45TM	128	45.5	361.5	1460
310-50TM	138	50.5	366.5	1890
310-55TM	144	55.5	371.5	2290
310-60TM	149	60	376	2920

Marteaux menuisier SAMSOPLUS® manche trimatière

307-...TM

GARANTIE 3

Tête forgée en acier au carbone. Matière anti-dérapante.
Manche ergonomique armé fibre de verre.
Emmanchement tête + manche avec colle époxy.

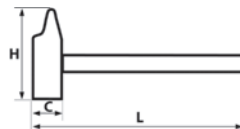

NORMES

ISO 15601
NF E71-016

Réf.	H mm	C mm	L mm	Poids g
307-16TM	80.5	16.5	258.5	181
307-20TM	89.6	19.6	277.6	257
307-22TM	97.6	22	280	297
307-26TM	106.6	24.6	299.6	480
307-28TM	114.6	27.6	302.6	565
307-30TM	119.6	29.6	304.6	665
307-36TM	134.6	34.6	330.6	1010



FRAPPE

Marteaux électricien SAMSOPLUS® manche trimatière

312-...TM

GARANTIE 3

Tête forgée en acier au carbone. Matière antidérapante.
Manche ergonomique armé fibre de verre.
Emmanchement tête + manche avec colle époxy.



NORMES

ISO 15601
NF E71-016

Réf.	H mm	C mm	L mm	Poids g
312-16TM	139.6	15.6	257.6	241
312-18TM	139.6	18	276	297

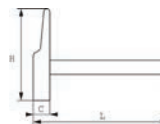

Marteaux rivoir

310-...N

GARANTIE

Manche en bois Hickory.

Tête conique finement polie, forgée en acier au carbone. Emmanchement : coin métal pour éviter toute éjection + résine (araldite®).

PRÉCISION :

L'emmanchement est réalisé avec un coin métal qui écarte le bois pour éviter toute éjection.

La résine évite la dessiccation du bois.

SÉCURITÉ :

La tête est forgée en acier au carbone et finement polie avec une forme conique.



Réf.	H mm	C mm	L mm	Poids g
310-24N	85	24	284	323
310-26N	90	25	284	373
310-28N	90	28	284	422
310-30N	95.5	30	297	557
310-32N	100	32	300	647
310-36N	105	35	308	768
310-40N	115	40	335	1062
310-42N	120	42	335	1100
310-50N	135	50	376	1943
310-55N	145.5	55	380	2400

NORMES
ISO 15601
NF E71-016

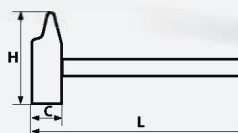

CONFORT :

La forme du manche bois SAM permet une bonne prise en main et une très grande résistance mécanique.

FRAPPE

Manches bois pour marteaux rivoir

310-M-...

GARANTIE

Manches de rechange Hickory pour marteaux rivoir 310-...N.

Livrés avec coin de rechange.



Réf.	Poids g
310-M-26N	60
310-M-28N	60
310-M-30N	65
310-M-32N	70
310-M-36N	75
310-M-40N	80
310-M-50N	85
310-M-55N	100

Marteaux de menuisier

307-...N

GARANTIE

Manche bois Hickory.

Tête finement polie, forgée en acier au carbone.

Emmanchement : coin métal pour éviter toute éjection + résine (araldite®).



NORMES
ISO 15601
NF E71-016

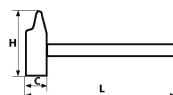

Réf.	H mm	C mm	L mm	Poids g
307-16N	80	16	262	100
307-20N	90	20	283	160
307-22N	98	22	285	200
307-26N	107	25	300	315
307-28N	115	28	303	400
307-30N	120	30	328	500
307-32N	125	32	330	630
307-36N	135	35	333	800



Marteaux d'électricien

312-...N

GARANTIE

Manche bois hickory.

Tête forgée en acier au carbone finement polie.

Emmanchement : coin métal pour éviter toute éjection + résine (araldite®).

Réf.	H mm	C mm	L mm	Poids g
312-16N	140	16	262	160
312-18N	140	18	282	200
312-20N	140	20	283	250

NORMES
ISO 15601
NF E71-016

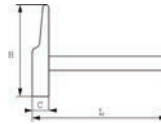

Marteaux d'ajusteur

308-...N

GARANTIE

Modèle Europe centrale.

Manche bois.

Tête forgée en acier au carbone finement polie.

Emmanchement par coin métal pour éviter toute éjection.

Réf.	H mm	C mm	L mm	Poids g
308-2N	88	17	280	250
308-3N	95	19	280	270
308-5N	112	25	320	600
308-6N	118	27	320	620
308-8N	122	29	330	790
308-10N	130	33	350	1000

NORMES
DIN 1041
ISO 15601
NF E71-016

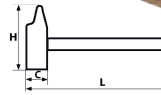

Marteaux anglais

306-A...N

GARANTIE

Manche bois.

Tête forgée en acier au carbone finement polie.

Emmanchement : coin métal pour éviter toute éjection.

Panne ronde boule, tête plate.

Réf.	H mm	C mm	L mm	Poids g
306-A-8N	81	25	310	360
306-A-12N	87	28	320	450
306-A-16N	103	31	350	625
306-A-24N	110	34	355	775
306-A-32N	115	36.5	360	915

NORMES
ISO 15601
NF E71-016

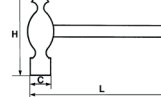

Marteau arrache-clous

313-PT-20N

GARANTIE

Tête en acier au carbone finement polie et chanfreinée avec panne courbe.

Manche acier revêtu d'une poignée en néoprène amortissant les chocs et réduisant les vibrations.

Réf.	H mm	C mm	L mm	Poids g
313-PT-20N	135	28	320	730

NORMES
ISO 15601

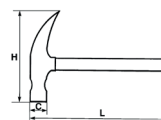

FRAPPE

Marteau à piquer les soudures

318-4N

GARANTIE

Manche bois.

Tête pointue et plate forgée en acier au carbone.

Emmanchement : coin métal pour éviter toute éjection.



Réf.	H mm	C mm	L mm	Poids g
318-4N	177	80	280	300

NORMES
ISO 15601
NF E71-016

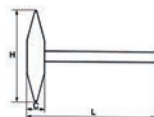

Marteaux à garnir tête ronde

314-...N

GARANTIE

Manche bois.

PRÉCISION :

L'emmanchement est réalisé avec un coin métal qui écarte le bois, pour éviter toute éjection.
La résine évite la dessiccation du bois.



CONFORT :

La forme du manche bois SAM permet une bonne prise en main et une très grande résistance mécanique.

PUISSANCE :

Manche en Hickory pour plus de solidité et de résistance.

Réf.	H mm	C mm	L mm	Poids g
314-28N	280	28	116	315
314-32N	300	32	132	500
314-36N	300	36	137	630
314-40N	315	40	147	800

NORMES
ISO 15601

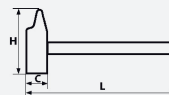

FRAPPE

MODULOSAM de 10 outils à frapper

M1-10M

GARANTIE

Plateau en ABS.

Détail :

- X1 Marteau rivoir SAMSOPPLUS® 310-32TM,
- X1 Massette 320-32D,
- X1 Pointeau 8N-3A,
- X1 Burin de carrossier 1-B,
- X1 Bédane 4-200A,
- X5 chasse-goupilles 7-25A, 7-35A, 7-50A, 7-70A et 7-90A.

Poids : 2,150 Kg



Réf.	Contenant	Nombre d'outils
M1-10M	module ABS	10

MODULOSAM de 9 outils à frapper

M2-9M

GARANTIE

Plateau en ABS.

Détail :

- X1 Marteau rivoir SAMSOPPLUS® 310-32TM,
- X1 Massette 320-32D,
- X1 Pointeau 8N-3A,
- X1 Burin à profil constant 3-175A,
- X5 chasse-goupilles 7-25A, 7-35A, 7-50A, 7-70A et 7-90A.

Poids : 1,8 Kg



Réf.	Contenant	Nombre d'outils
M2-9M	module ABS	9



Massettes sans rebond

322-...
GARANTIE

Pour une frappe pu is sante sans marquage.
Corps et manche en alliage léger. Embouts interchangeables.
Microbilles en métal supprimant l'effet de rebond.
La dentelure dans la tête empêche le desserrage des faces pendant l'utilisation.
Les surfaces de frappe ne marquent pas les pièces martelées.
Poignée anti-vibration en caoutchouc.
Livrées avec deux embouts durs.

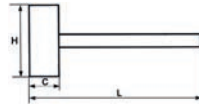

Réf.	H mm	C mm	L mm	Poids g
322-32	125	32	275	470
322-38	130	40	300	640
322-44	145	45	310	940
322-50	150	50	320	1180
322-63	165	63	360	2030

Massettes à embouts interchangeables

320-...D
GARANTIE

Spécialement recommandées pour les montages délicats.
Tête en acier finition chromée.
Manche en frêne verni.
Emmanchement coin métal pour éviter toute éjection.
La dentelure dans la tête empêche le desserrage des faces pendant l'utilisation.
Les surfaces de frappe ne marquent pas les pièces martelées.
Livrées avec deux embouts équivalents caoutchouc et bois dur.

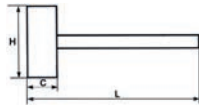

Réf.	H mm	C mm	L mm	Poids g
320-28D	102	25	255	250
320-32D	102	32	275	400
320-35D	110	38	285	680
320-40D	119	44	305	780
320-50D	135	50	335	1280

Massettes avec embouts en acétate de cellulose

323-...
GARANTIE

Massettes haute résistance avec embouts interchangeables en acétate de cellulose rouge dur.
Manche frêne avec extrémité élargie pour une bonne prise en main.
Embouts interchangeables en cas d'usure.
Résistant à l'huile et graisse.

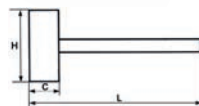

Réf.	H mm	C mm	L mm	Poids g
323-25	86	25	270	240
323-30	95	30	280	370
323-40	107	40	325	630
323-50	115	50	340	950

Embouts de rechange pour massette 322

322-B-...
GARANTIE

Equivalent caoutchouc dur.
Dureté : Shore D58-62.



Réf.	Pour	Poids g
322-B-32	322-32	20
322-B-38	322-38	30
322-B-44	322-44	45
322-B-50	322-50	62
322-B-63	322-63	83

Embouts de rechange pour massette 320-...D et 322

320-...N
GARANTIE



320-C-...N

Equivalent cuivre, aluminium



320-A-...N

Equivalent caoutchouc dur



320-B-...N

Equivalent bois dur

Réf.	Pour	Poids g
320-C-28-N	320-28D	30
320-C-32-N	320-32D, 322-32	50
320-C-35-N	320-35D, 322-38	55
320-C-40-N	320-40D, 322-44	70
320-C-50-N	320-50D, 322-50	140
322-C-63	322-63	70
320-A-28-N	320-28D	30
320-A-32-N	320-32D	50
320-A-35-N	320-35D	55
320-A-40-N	320-40D	70
320-A-50-N	320-50D	140
320-B-28-N	320-28D	30
320-B-32-N	320-32D	50
320-B-35-N	320-35D	55
320-B-40-N	320-40D	70
320-B-50-N	320-50D	140

FRAPPE

À CHAQUE EMBOUT, SON UTILITÉ

EMBOU BLEU



Matière TPE souple.
Applications : pose du carrelage, de travaux de pose de menuiserie (portes et fenêtres).

EMBOU NOIR



Matière en caoutchouc composite, dureté moyenne mi-dure (shore A95).
Applications : travaux du bâtiment (pose de margelles, construction échafaudage) et jardinage.

EMBOU ROUGE



Matière plastique rouge, dure (shore 70).
Applications : Travaux de maintenance mécanique, de construction de cadres, de travaux de réparation.

EMBOU BLANC



Matière superplastique, mi-dure.
Applications : Convient pour le secteur du bâtiment (pose de pierres), travaux de montage et de réparation de véhicules.

EMBOU NACRÉ



Matière nylon, dure.
Applications : construction de cadres, travaux de maintenance.

Massettes avec embouts en Nylon

324-...

GARANTIE

Massettes haute résistance avec embouts en nylon interchangeables. Manche frêne avec extrémité élargie pour une meilleure prise en main. Résistantes à l'huile et graisse. Utilisation universelle pour des forces de frappe importantes.

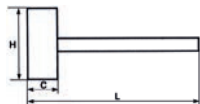

Massettes avec embouts acétate rouge et Nylon blanc

325-...

GARANTIE

Massettes haute résistance avec embouts en acétate de cellulose rouge et en nylon blanc dur. Manche frêne. Embouts interchangeables en cas d'usure. Résistantes à l'huile et graisse. Utilisation universelle pour une sollicitation normale.

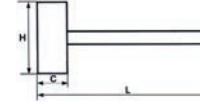

Réf.	H mm	C mm	L mm	Poids g
324-25	86	27	269	240
324-30	95	32	280	370
324-40	107	44	320	645
324-50	116	54	336	935

Réf.	H mm	E mm	L mm	Poids g
325-25	86	25	270	240
325-30	95	30	280	370
325-40	107	40	325	630
325-50	115	50	340	950

FRAPPE

Maillets avec boîtier fonte malléable et manche bois

326-...

GARANTIE

Maillet avec boîtier en fonte malléable et manche bois.

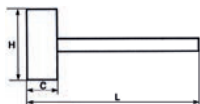

Réf.	H mm	E mm	L mm	Poids g
326-30BC	90	30	300	345
326-40BC	110	40	330	640
326-30BE	90	30	300	355
326-40BE	110	40	330	650
326-30BD	90	30	300	335
326-40BD	110	40	330	635
326-30AB	90	30	300	340
326-40AB	110	40	330	640
326-30AD	90	30	300	340
326-40AD	110	40	330	615



Utilisation : travaux de pavement, construction de carrosserie, montage et réparation de véhicules, travaux de réparation et réfection.

Utilisation : Montage de pièces à usiner, assemblage des boîtiers, construction d'installations techniques, construction des halls, stands et construction métallique, travaux de réparation/de maintenance.

Utilisation : travaux de pavements, pose de bordures, construction de cadres, construction de tentes et portiques, construction dans le domaine agricole et jardinage, montage de carters, construction de maisons bois, de charpentes, enfonçage de coins à fendre.

Utilisation : travaux de pavements, pose de bordures, construction de cadres, construction de tentes et portiques, construction dans le domaine agricole et jardinage, montage de carters, construction de maisons bois, de charpentes, enfonçage de coins à fendre.

Utilisation : travaux de pavements, pose de bordures, construction de cadres, construction de tentes et portiques, construction dans le domaine agricole et jardinage, montage de carters, construction de maisons bois, de charpentes, enfonçage de coins à fendre.



Massettes cuivre manche hickory

293-...

GARANTIE

Angles abattus.
Manche bois Hickory.
Pour une frappe puissante sans marquer la surface.

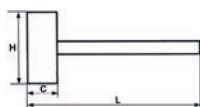

Réf.	H mm	C mm	L mm	Poids g
293-2	85	25	280	600
293-4	85	35	305	1050

Maillet bois

307-51

GARANTIE

Forme tonneau.
Manche bois dur.

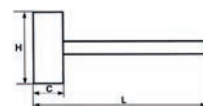

Réf.	H mm	C mm	L mm	Poids g
307-51	125	53	335	400

Maillet caoutchouc

321-C

GARANTIE

Manche bois dur.
Dureté Shore 75.

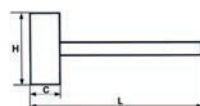

Réf.	H mm	C mm	L mm	Poids g
321-C	100	56.5 à 68	340	450

Massettes carrées à tête forgée - Manche fibre de verre

297-...-FB

GARANTIE

Insensible aux produits chimiques, aux UV et à l'humidité.
Résistantes aux basses températures.
Liaison tête-manche assurée par Araldite® bi-composant, garantissant une très haute résistance à l'arrachement.

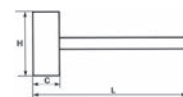

Réf.	H mm	E mm	L mm	Poids g
297-8-FB	96	40	252	950
297-10-FB	100	45	252	1200
297-12-FB	108	50	255	1380

NORMES
NF ISO 15601

FRAPPE

Masse couple manche Hickory

297-22

GARANTIE

Manche Hickory.
Tête forgée en acier au carbone.
Modèle tête bombée à angles abattus.
Emmanchement conique.

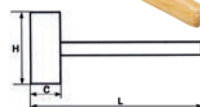

Réf.	H mm	C mm	L mm	Poids g
297-22	160	60	910	4000

NORMES
ISO 15601

Tête de rechange pour masse couple 297-22

297-22-SM

GARANTIE

Forgée en acier au carbone.
Emmanchement conique.
Forme tête bombée à angles abattus.

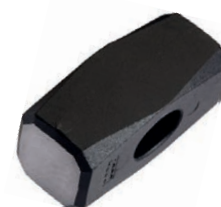

Réf.	Poids kg
297-22-SM	4

Chasse-goupilles poignée AIR-GRIP

7...G

GARANTIE 3

Poignée ergonomique pour une meilleure prise en main. Système d'amortissement par coussin d'air. Corps rond, tige haute résistance. Finition bille de verre : pas de risque d'éclats.



SÉCURITÉ:

Chapeau de protection.

RESISTANCE:

Finition bille de verre.

ERGONOMIE:

Poignée absorbant les vibrations dues aux chocs. Excellente prise en main.

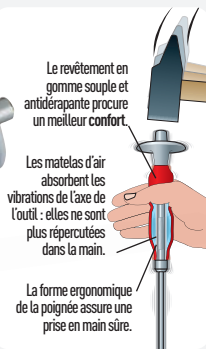

NORMES

NF E71-211

Réf.	d mm	L mm	Poids g
7-2G	1,9	145	50
7-3G	2,9	160	55
7-4G	3,9	185	90
7-5G	4,9	200	105
7-6G	5,9	210	165
7-8G	7,9	215	165
7-10G	9,9	230	190

Jeu de chasse-goupilles

7...

GARANTIE 3



Réf.	Nombre d'outils	Désignation
------	-----------------	-------------

VENDU EN BOÎTE



7G-J6 6 7-2G / 7-3G / 7-4G / 7-5G / 7-6G / 7-8G

VENDU EN MODULE ABS



7G-1M 8 7-2G - 7-3G - 7-4G - 7-6G - 7-8G - 7-10G

VENDU EN COFFRET



7M-J6 6 6 mini chasse-goupilles : Ø 2, 3, 4, 5, 6, 8 mm

Chasse-goupilles courts

7-C...A

GARANTIE 3

Lame courte. Corps octogonal, tige haute résistance. Finition phosphatée : pas de risque d'éclats.

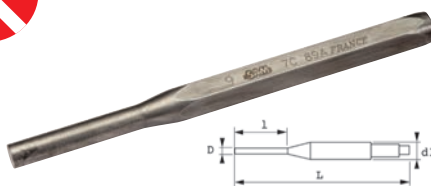

NORMES

NF E71-211

Réf.	d mm	d1 mm	L mm	l mm	Poids g
7-C19A	1,9	8	120	18	41
7-C24A	2,4	8	120	18	41
7-C29A	2,9	8	126	24	41
7-C34A	3,4	8	126	24	41
7-C39A	3,9	8	132	30	41
7-C49A	4,9	11	138	35	81
7-C59A	5,9	11	144	40	85
7-C69A	6,9	11	150	45	87
7-C79A	7,9	12	150	45	95
7-C89A	8,9	12	152	46	100
7-C99A	9,9	12	152	47	105

Trousse de chasse-goupilles courts

7-CTR...A

GARANTIE 3



Réf.	Nbre d'outils	Désignation	Poids g
------	---------------	-------------	---------

VENDU EN TROUSSE

7-CTR6A 6 7-C19A 7-C29A 7-C39A 7-C49A 7-C59A 7-C69A 450

Chasse-goupilles longs

7-...A

GARANTIE 3

Lame longue. Corps octogonal, tige haute résistance. Finition phosphatée : pas de risque d'éclats.



NORMES

NF E71-211

Réf.	d mm	d1 mm	L mm	l mm	Poids g
7-25A	2,4	8	170	55	45
7-35A	3,4	8	170	55	48
7-50A	4,9	12	170	60	87
7-60A	5,9	12	170	60	94
7-70A	6,9	12	170	60	100
7-80A	7,9	12	170	60	105
7-90A	8,9	12	170	70	110
7-100A	9,9	12	170	70	115

Jeu de chasse-goupilles longs

GARANTIE 3



Réf.	Nbre d'outils	Désignation	Poids g
------	---------------	-------------	---------

VENDU EN TROUSSE

7-TR5A 5 7-25A 7-35A 7-50A 7-70A 7-90A 590



Chasse-goupilles à manchon de guidage

6-C-...

GARANTIE 3

Lame guidée pour éviter les risques de torsion de la tige coulissante.

Finition :

- Corps nickelé,
- Lame bille de verre : pas de risque d'éclats.

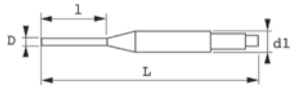

Réf.	d mm	d1 mm	L mm	l mm	Poids g
6-C-10	0,9	5	70	15	15
6-C-15	1,4	6	78	18	18
6-C-20	1,9	6,5	84	22	19
6-C-25	2,4	7	89	22	28
6-C-30	2,9	7	95	23	30
6-C-35	3,4	8,5	95	24	31
6-C-40	3,9	8,5	95	29	33
6-C-60	5,9	8,5	95	36	35

NORMES

NF E71-211



Jeu de chasse-goupilles à manchon de guidage

6-C-J8

GARANTIE 3



Réf.	Nombre d'outils	Désignation
6-C-J8	8	6-C-10 / 6-C-15 / 6-C-20 / 6-C-25 / 6-C-30 / 6-C-35 / 6-C-40 / 6-C-60

VENDU EN BOÎTE



FRAPPE



Chasse-goupilles pour goupilles élastiques

7-E-...A

GARANTIE 3

Lame spéciale pour goupilles élastiques.

Corps octogonal zingué, tige rapportée haute résistance.

Finition phosphatée : pas de risque d'éclats.

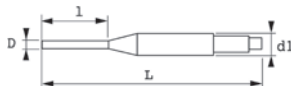

Réf.	d mm	d1 mm	L mm	l mm	Poids g
7-E-2A	1,9	8	120	18	40
7-E-3A	2,9	8	120	24	50
7-E-4A	3,9	8	126	26	60
7-E-5A	4,9	11	128	28	70
7-E-6A	5,9	11	132	30	70
7-E-8A	7,9	11	138	35	80

NORMES

NF E71-211



Jeu de 5 chasse-goupilles corps octogonal avec poignée bi-matière

7B-J5



GARANTIE 3

Dimensions : 3 - 4 - 5 - 6 - 8 mm.

Livré avec support de rangement.

x5





Chasse-clous en acier monobloc

7-F-...
GARANTIE

Pour décoller les goupilles avant utilisation du chasse goupille.
Corps octogonal et monobloc.
Tige haute résistance.
Finition phosphatée : pas de risque d'éclats.

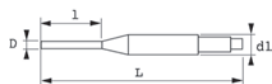

Réf.	d mm	d1 mm	L mm	l mm	Poids g
7-F-15	2.0	8	110	40	35
7-F-25	3.0	8	125	45	43
7-F-35	4.0	11	140	53	91
7-F-45	5.0	11	150	55	101
7-F-55	6.0	11	160	60	108
7-F-65	7.0	11	170	65	117

NORMES
NF E71-211

Trousse de chasse-goupilles courtes et chasse-clous

7-...

GARANTIE



Réf.	Nbre d'outils	Désignation
------	---------------	-------------

VENDU EN TROUSSE

7-TR4F	4	2.5 - 3.5 - 5 - 7 - 9 mm
7-CTR12A	12	7-F-15 7-F-25 7-F-35 7-F-45 7-F-55 7-F-65 7-C19A 7-C29A 7-C39A 7-C49A 7-C59A 7-C69A



Chasse-goupille long à lame rapportée

7-...
GARANTIE

Chasse-goupille long à manche rapporté, manche zingué.

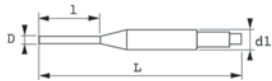

Réf.	d mm	d1 mm	L mm	l mm	Poids g
7-2	2	8	115	85	45
7-3	3	8	142	9	45
7-4	4	10	166	100	50
7-5	5	10	185	115	60
7-6	6	12	205	128	65
7-8	8	12	235	148	70
7-10	10	14	245	148	70

NORMES
NF E71-211



Jeu de chasse-goupilles longs

GARANTIE



Réf.	Nbre d'outils	Désignation	Poids g
------	---------------	-------------	---------

VENDU EN TROUSSE

8-TR7A	7	7-2/7-3/7-4/7-5/7-6/7-8/7-10	890
--------	---	------------------------------	-----



Pointeaux

8N-...A
GARANTIE

Corps moleté.
Présentation : brunie

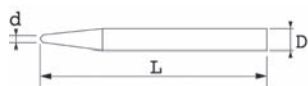

Réf.	d mm	D mm	L mm	Poids g
8N-3A	3	7	100	25
8N-4A	4	8	100	35
8N-6A	6	10	115	50
8N-8A	8	12	130	100
8N-10A	10	14	130	130

NORMES
NF E71-211



Trousse de 4 pointeaux

8-TR4NA

GARANTIE



Réf.	Nombre d'outils	Désignation
------	-----------------	-------------

VENDU EN TROUSSE

8-TR4NA	4	8N-3A - 8N-4A - 8N-6A - 8N-8A
---------	---	-------------------------------



Jet de bronze diamètre 18 mm

JET-18
GARANTIE

Corps en acier carbone finition brunie.
Longueur 185 mm avec 2 embouts en laiton de 18 mm.
Permet d'extraire un roulement ou de frapper sur une pièce sans l'endommager.



Réf.	Poids kg
JET-18	0,16

JET A FRAPPER 180 MM AVEC EMOBOUTS

JET-15
GARANTIE

Longueur 180 mm.
Permet d'extraire un roulement ou de frapper sur une pièce sans l'endommager.



Réf.	Poids kg
JET-15	0,090

Alphabet à frapper

AL-...
GARANTIE

Poinçons en acier au carbone, nickelés, permettant le marquage des aciers d'une dureté de 60 HRC.
Caractères majuscules gravés à l'envers pour marquage à l'endroit.
Gravure tranchante évitant toute bavure lors de la frappe.
Repérage de la lettre sur le corps.
Livrés en boîte plastique avec couvercle.
Même empreinte pour lettre M et W : 25 lettres.



Réf.	Caractère H mm	Section mm	Longueur mm	Poids g
AL-3	3	8	70	800
AL-4	4	8	70	820
AL-5	5	10	75	1400
AL-6	6	10	75	1400
AL-8	8	13	85	2600
AL-10	10	15	90	3900

Burin de carrossier

1-...
GARANTIE

Burin de carrossier extra-plat.
En acier chrome vanadium.
Deux type de coupe latérale ou en bout.



Réf.	Poignée pare-coup	Coupe	C mm	e1 mm	L mm	Poids g
1-CL	non	latérale	27	11	200	218
1-B	non	en bout	26	7	235	244
1-BP	oui	en bout	26	7	235	254

Pointeau automatique avec poignée bimatière

88
GARANTIE

Pointage régulier obtenu par simple pression de la main.
Pas besoin de marteau.
Réglage de la puissance de pénétration par vissage et dévissage de la tête.
Charge de pression de 11 à 22Kg.
Pointe de rechange (SAV).

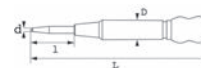

Réf.	d mm	D mm	L mm	l mm	Poids g
88	6	16	150	35	140

Chiffres à frapper

CH-...
GARANTIE

Poinçons en acier au carbone, nickelés, pour marquage des aciers d'une dureté de 60 HRC.
Gravure tranchante évitant toute bavure lors de la frappe.
Caractères majuscules.
Repérage du chiffre sur le corps.
9 chiffres de 0 à 8, le 6 faisant office de 9.
Livrés en boîte plastique avec couvercle.



Réf.	Caractère H mm	Section mm	Longueur mm	Poids g
CH-3	3	8	70	260
CH-4	4	8	70	275
CH-5	5	10	75	950
CH-6	6	10	75	950
CH-8	8	13	85	950
CH-10	10	15	90	1030

Burins à profil constant avec poignée confort

3-...-G
GARANTIE

Burin haute résistance avec traitement spécial de la tête.
Possibilité de réaflutage à la meule.
Finition bille de verre permet d'éviter les éclats.
Poignée ergonomique pour une meilleure prise en main.
Système d'amortissement par coussin d'air.

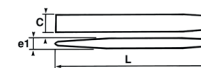

Réf.	C mm	e mm	L mm	Poids g
3-175-G	21	11	175	200
3-200-G	24	12	200	260
3-250-G	28	14	250	470

NORMES
NF E71-210

FRAPPE

Burins à profil constant

3-...-...

GARANTIE **C**

Burin haute résistance avec traitement spécial de la tête.
Possibilité de réaffutage à la meule.
Finition peinture epoxy.



RESISTANCE : □.....
Finition bille de verre.

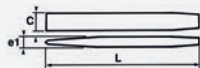

Réf.	C mm	e mm	L mm	Poids g
3-150-V	18	11	150	130
3-175-V	21	11	175	180
3-200-V	24	12	200	240
3-250-V	28	14	250	435
3-300-V	31	16	300	610
3-150-A	18	11	150	130
3-175-A	21	11	170	180
3-200-A	24	12	200	240
3-250-A	28	14	250	435
3-300-A	31	16	300	610

NORMES
NF E71-210

Burins de précision

5-...-...

GARANTIE **C**

Finition phosphatée :
pas de risque d'éclats.

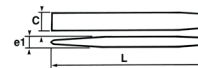

Réf.	C mm	e mm	L mm	Poids g
5-8	10	8	110	40
5-10	12	10	120	70

NORMES
NF E71-210

Burin à corps octogonal

1-180-A

GARANTIE **C**

Finition bille de verre :
pas de risque d'éclats.

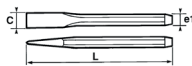
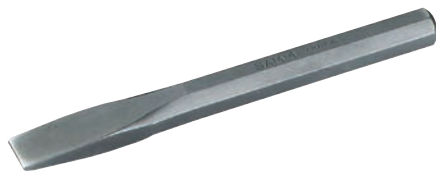

Réf.	C mm	e mm	L mm	Poids g
1-180-A	18	16	180	255

NORMES
NF E71-210

Bédanes à profil constant

4-...-A

GARANTIE **C**

Traitement spécial de la tête.
Possibilité de réaffutage de la tête.
Finition bille de verre :
pas de risque d'éclats.

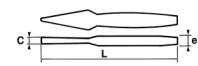

Réf.	C mm	e mm	L mm	Poids g
4-150-A	6	9	150	90
4-175-A	8	11	175	145
4-200-A	10	13	200	220
4-250-A	12	14	250	360

NORMES
NF E71-210

Bédane corps octogonal

2-180-A

GARANTIE **C**

Finition bille de verre :
pas de risque d'éclats.

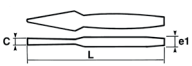

Réf.	C mm	e mm	L mm	Poids g
2-180-A	10	16	125	230

NORMES
NF E71-210

Bédanes de précision

2-...-...

GARANTIE **C**

Finition phosphatée :
pas de risque d'éclats.

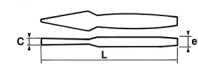

Réf.	C mm	e mm	L mm	Poids g
2-8	8	8	115	40
2-10	10	10	120	70

NORMES
NF E71-210

REVENU DU TALON : DURABILITÉ + SÉCURITÉ

Les burins demandent une combinaison de propriétés pour en faire un produit de qualité.

1 seul acier, 3 traitements thermiques :

Une trempe locale de l'extrémité donne une très haute résistance mécanique au burin le rendant résistant à l'usure et assurant un excellent mordant.

Une trempe dans la masse assure la transmission des efforts de frappe et supprime tout risque de déformation.

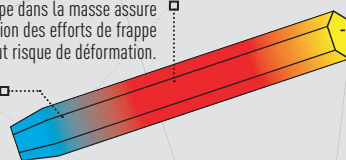

Le talon ne doit pas se fragmenter sous l'impact des coups. L'acier est adouci par technique de «revenu» (cycles de chauffage méthodiques qui réduisent sa fragilité).



SCIAGE

PERÇAGE

COUPE

P.296



SCIES

P.298



LIMES & RÂPES

P.304



DIVERS OUTILS

P.305



FORETS SPÉCIAUX

P.307

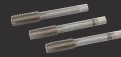

TARAUDS & FILIÈRES

P.309



CISAILLES ET CISEAUX

P.301



CISEAUX ET COUTEAUX

P.311



CUTTERS

P.312



DECOUPE-JOINTS

SCIE SAMSOCUT®

CONFORT

Butée pour mieux guider la scie.
Arceau métallique revêtu d'élastomère.

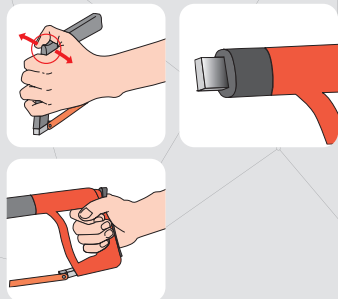

TENSION RÉGLABLE PAR POIGNÉE PIVOTANTE

- 1- Pré-réglage par vissage de la poignée.
- 2- Basculement de la poignée par tension définitive.

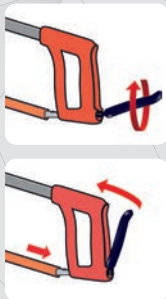

HAUTEUR

Hauteur de coupe :
100 à 109 mm

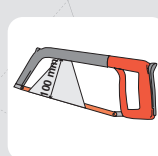

POLYVALENCE

Lame orientable.
2 positions possibles : verticale, 45°.
Inclinaison de la base de la poignée pour libérer l'axe de sciage

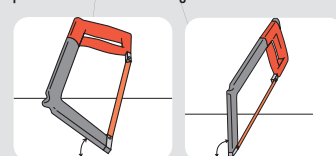

Scie à métaux SAMSOCUT® à tension par levier

791

GARANTIE 3

Scie à métaux à tension par levier.
Corps bimatière.
Butée confort pour mieux guider la scie.
Hauteur de coupe : 100 à 109 mm.

CONFORT :

Butée pour mieux guider la scie.
Arceau métallique complet avec un revêtement élastomère.
Poignée bi-matière.



POLYVALENCE :

Lame orientable, 2 positions possibles, verticale et 45°.
Inclinaison de la base de la poignée pour libérer l'axe de sciage.

FONCTIONNALITÉ :

Tension de la lame réglable par poignée pivotante :
- pré-réglage par vissage de la poignée.
- basculement de la poignée pour une tension définitive.

Réf.

Poids g

791

700

NORMES

NF E73-073

Scie à métaux à poignée confort à tension par levier

792

GARANTIE 3

Tension de la lame par poignée pivotante :
- pré-réglage par vissage de la poignée,
- basculement de la poignée pour une tension définitive.
Poignée bi-matière.
2 positions de coupe possible : verticale et 45°.
Arceau métallique complet.
Inclinaison de la base de la poignée pour libérer l'axe de sciage.



Réf.

Poids g

792

580

NORMES

NF E73-073

Scie à métaux à poignée confort à tension par écrou à ailettes

793

GARANTIE 3

Utilisation avec des lames de 30 cm.



Réf.

Poids g

793

550

NORMES

NF E73-073

Scie à métaux par écrou à ailettes

794
 GARANTIE 
 Arceau métallique.
 2 positions de coupe possible :
 45° et 90°.



Réf.	Poids g
794	550

Scie à métaux à poignée bois verni

690-3
 GARANTIE 
 Tension de la lame rapide par écrou à ailettes.
 2 positions de la lame : coupe droite et coupe à ras.
 Poignée droite en bois vernis.
 Livrée avec 1 lame HSS de 300 mm.
 Longueur totale : 515 mm.
 Hauteur de coupe : 100 mm.

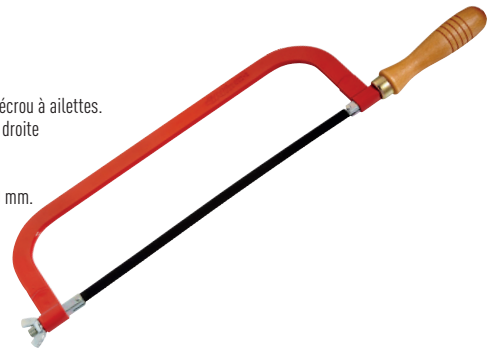

Réf.	Poids g
690-3	560

NORMES
 NF E73-073

Monture de scie droite à lame guidée

690-6
 GARANTIE 
 La monture droite à lame guidée permet le dégagement de la lame en bout pour une utilisation dans des endroits difficiles d'accès.
 Longueur totale : 350 mm.
 Longueur de la lame : 205 mm.



Réf.	Poids g
690-6	350

Lames de scie à métaux HSS bi-métal OPTICUT

691-...A
 GARANTIE 
 Lame HSS bi-métal de 300 mm.
 Denture en acier rapide fortement allié soudée par faisceaux d'électrons sous vide.
 Pour tous travaux de chantiers et de maintenance.



Réf.	Nombre de dents par cm	Contenant	Nombre de lames	Poids g
691-10DA	10	boîte	50	1000
691-12DA	12	boîte	50	1000
691-E10A	10	étui	10	290
691-E12A	12	étui	10	290

NORMES
 ISO 2336-1
 NF E73-072

SCIAGE - PERÇAGE
 COUPE

Lames de scie à métaux HSS OPTICUT

692-...A
 GARANTIE 
 Lame en HSS en acier super rapide.
 Longueur : 300 mm.
 Pour la coupe de métaux durs.



Réf.	Nombre de dents par cm	Contenant	Nombre de lames	Poids g
692-8DA	8	boîte	50	1000
692-10DA	10	boîte	50	1000
692-12DA	12	boîte	50	1000

NORMES
 ISO 2336-1
 NF E73-072

GARANTIES



LA GARANTIE « SAM OUTIL »

Garantie sans limitation de durée, sur les outils à main utilisés dans des conditions normales (voir paragraphe application). S'applique aux pièces défectueuses (déformation, rupture, etc...) ou présentant une usure prématurée (confirmée par l'expertise des services techniques de SAM Outillage).



LA GARANTIE « SAM APPAREIL ET MACHINE »

Garantie avec limitation de durée dans le temps, sur les outils techniques, appareils et machines utilisés dans des conditions normales (voir paragraphe application). Les produits avec le logo SAT sont garantis 1 an. Les produits avec le logo SAT M5 sont garantis 5 ans. Au-delà de cette durée, les réparations et remplacements sont soumis à l'acceptation du client et font l'objet d'un :
 - « Forfait Exchange Minute » pour un produit similaire reconditionné,
 - ou d'un devis pour réparation.
 A titre d'exemple, cela concerne notamment : les appareils électriques, électroportatifs, électroniques, pneumatiques, hydrauliques, outils de métrologie, outils dynamométriques...



LA GARANTIE « SAM CONSOMMABLE »

SAM Outillage conçoit, sélectionne et commercialise des produits consommables de qualité pour un usage professionnel. Les produits de cette catégorie se détériorent ou s'endommagent du fait de leur utilisation (phénomène d'usure normale), ils ne sont donc pas échangés. A titre d'exemple, cela concerne notamment :
 - les outils de coupe ou d'enlèvement de matière (outils réaffûtibles [forêts, lames de scie ou de couteaux...], les outils d'abrasions [meules, disques de ponçage, d'ébarbage ou de tronçonnage...], limes, râpes...)
 - les embouts de vissage,
 - les textiles...

CHOISISSEZ LA BONNE LIME SELON VOTRE APPLICATION.

1- LA FORME SELON LE TRAVAIL À RÉALISER

Pour faciliter votre choix, nous avons classé nos références par forme et nous avons indiqué pour chacune ses emplois principaux.



Limes plates : pour les surfaces planes, les angles vifs et les travaux d'ébavurage.



Limes demi-rondes : pour le limage des surfaces concaves. Convient aussi aux surfaces planes et à l'ébavurage.



Limes rondes : pour le limage des ouvertures circulaires et des surfaces concaves



Limes triangulaires : pour le limage d'angles et de coins intérieurs.

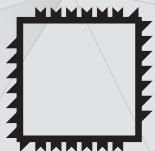

Limes carrées : pour les rainures, le limage d'angles intérieurs et de trous rectangulaires.

SCIAGE - PERÇAGE
COUPE

2- LA TAILLE : 3 NIVEAUX DE RUGOSITÉ



Batarde :
très rugueuse, elle enlève beaucoup de matière.



Mi-douce :
taille intermédiaire pour affiner.

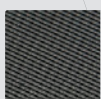

Douce :
pour obtenir une surface lisse en finition.

CETTE TAILLE PEUT ÊTRE :

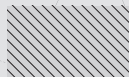

Simple



Indiquée sur le profil.

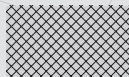

Croisée



Indiquée sur le profil.

BI-MATIÈRE SAM

Toutes les limes emmanchées sont équipées d'un manche bi-matière.

SOLIDITÉ, ERGONOMIE : Pour une meilleure prise en main : manche thermoformé en évoprène, matière synthétique très dure et résistante aux hydrocarbures, aux chocs, aux UV et aux fortes chaleurs.

CONFORT : Une gomme synthétique souple et antidérapante



Jeu de 10 limes et râpes emmanchées

LPJ-10

GARANTIE

- Lime plate de 250 mm bâtarde (LPM-25-BE).
- Lime plate de 200 mm mi-douce (LPM-20-ME).
- Lime 1/2 ronde de 200 mm bâtarde (LDR-20-BE).
- Lime 1/2 ronde de 200 mm mi-douce (LDR-20-ME).
- Lime ronde de 250 mm mi-douce (LR-25-ME).
- Lime carrée de 200 mm mi-douce (LCA-20-ME).
- Lime triangulaire de 200 mm mi-douce (LT-20-ME).
- Tiers point de 200 mm angle vif régulier (LTV-20-RE).
- Râpe demi-ronde de 250 mm bâtarde (BRD-25-BE).
- Râpe plate de 250 mm bâtarde (BRP-25-BE).
- Manche bi-matière.
- Poids : 2,15 Kg

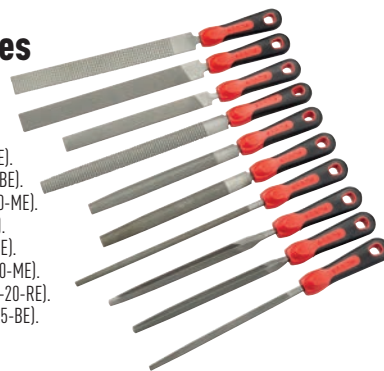

Réf.	Contenant	Nombre d'outils
LPJ-10	boîte	10

Jeu de 6 limes emmanchées

LPJ-6

GARANTIE

- Lime plate de 250 mm mi-douce (LPM-25-ME).
- Lime plate de 200 mm bâtarde (LPM-20-BE).
- Lime demi-ronde de 250 mm mi-douce (LDR-25-ME).
- Lime ronde de 200 mm douce (LR-20-DE).
- Lime carrée de 200 mm mi-douce (LCA-20-ME).
- Lime triangulaire de 200 mm mi-douce (LT-20-ME).
- Manche bi-matière.
- Poids : 1,3 Kg



Réf.	Contenant	Nombre d'outils
LPJ-6	boîte	6

Limes plates à main

LPM-...

GARANTIE

Pour le limage des surfaces planes, des angles vifs et pour les travaux d'ébavurage.



Réf.	Type lime	L mm	l mm	e mm	Poids g
LPM-25-B	bâtarde	250	25	6	260
LPM-30-B	bâtarde	300	30	6,5	410
LPM-10-M	mi-douce	100	12	2,5	25
LPM-20-M	mi-douce	200	20	5	150
LPM-25-M	mi-douce	250	25	6	260
LPM-30-M	mi-douce	300	30	6,5	490
LPM-35-M	mi-douce	350	35	7,5	650
LPM-20-D	douce	200	20	5	150
LPM-25-D	douce	250	25	6	260

NORMES

- ISO 234-1
- ISO 234-2
- NF E75-001
- NF E75-002

Limes plates à main emmanchées

LPM-...E

GARANTIE

Pour le limage des surfaces planes, des angles vifs et pour les travaux d'ébavurage. Manche bi-matière.



Réf.	Type lime	L mm	l mm	e mm	Poids g
LPM-20-BE	bâtarde	320	20	5	190
LPM-25-BE	bâtarde	375	25	6	330
LPM-15-ME	mi-douce	255	16	4	100
LPM-20-ME	mi-douce	320	20	5	180
LPM-25-ME	mi-douce	370	25	6	320
LPM-20-DE	douce	325	20	5	190
LPM-25-DE	douce	375	25	6	320

NORMES

ISO 234-1
ISO 234-2
NF E75-001
NF E75-002

Lime plate spéciale aluminium et matériaux tendres

LPA-30-M

GARANTIE

Pour le limage des surfaces planes, des angles vifs et pour les travaux d'ébavurage.



Réf.	Type lime	L mm	l mm	e mm	Poids g
LPA-30-M	mi-douce	300	30	6.5	490

NORMES

ISO 234-1
ISO 234-2
NF E75-001
NF E75-002

Lime plate pour tour

LPT-30-B

GARANTIE

Pour ébavurer et obtenir un fini lisse sur tour. Pour le limage des surfaces planes, des angles vifs et pour les travaux d'ébavurage.



Réf.	Type lime	L mm	l mm	e mm	Poids g
LPT-30-B	bâtarde	300	30	7.5	410

NORMES

ISO 234-1
ISO 234-2
NF E75-001
NF E75-002

Limes demi-rondes

LDR-...

GARANTIE

Pour le limage des surfaces concaves et convexes. Convient aussi aux surfaces planes et à l'ébavurage.



Réf.	Type lime	L mm	l mm	e mm	Poids g
LDR-20-B	bâtarde	200	20	6	140
LDR-25-B	bâtarde	250	25	7	240
LDR-15-M	mi-douce	150	16	4,5	60
LDR-20-M	mi-douce	200	20	6	140
LDR-25-M	mi-douce	250	25	7	240
LDR-30-M	mi-douce	300	30	8,5	400
LDR-20-D	douce	200	20	6	140
LDR-25-D	douce	250	25	7	240

NORMES

ISO 234-1
ISO 234-2
NF E75-001
NF E75-002

Limes demi-rondes emmanchées

LDR-...-E

GARANTIE

Pour le limage des surfaces concaves et convexes. Convient aussi aux surfaces planes et à l'ébavurage. Manche bi-matière.



Réf.	Type lime	L mm	l mm	e mm	Poids g
LDR-20-BE	bâtarde	320	20	6	170
LDR-20-ME	mi-douce	320	20	6	170
LDR-25-ME	mi-douce	375	25	7	290
LDR-20-DE	douce	325	20	6	170
LDR-25-DE	douce	375	25	7	280

NORMES

ISO 234-1
ISO 234-2
NF E75-001
NF E75-002

Limes rondes

LR-...

GARANTIE

Pour le limage des ouvertures circulaires et des surfaces concaves.

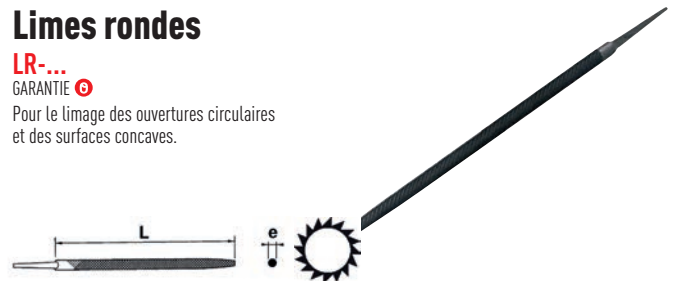

Réf.	Type lime	L mm	l mm	e mm	Poids g
LR-25-B	bâtarde	250	-	9,5	130
LR-15-M	mi-douce	150	-	6	40
LR-20-M	mi-douce	200	-	7,5	60
LR-25-M	mi-douce	250	-	9,5	130
LR-30-M	mi-douce	300	-	12	220
LR-15-D	douce	150	-	6	40
LR-20-D	douce	200	-	7,5	60
LR-25-D	douce	250	-	9,5	130

NORMES

ISO 234-1
ISO 234-2
NF E75-001
NF E75-002

SCIAGE - PERÇAGE
COUPE

Limes rondes emmanchées

LR-...-E

GARANTIE

Pour le limage des ouvertures circulaires et des surfaces concaves.
Manche bi-matière.



Réf.	Type lime	L mm	l mm	e mm	Poids g
LR-15-DE	douce	260	-	6	60
LR-20-DE	douce	315	-	7,5	110
LR-25-BE	bâtarde	365	-	9,5	180
LR-25-ME	mi-douce	365	-	9,5	170
LR-25-DE	douce	365	-	9,5	190

NORMES
ISO 234-1
ISO 234-2
NF E75-001
NF E75-002

Limes triangulaires

LT-...

GARANTIE

Pour le limage d'angles et de coins intérieurs.



Réf.	Type lime	L mm	l mm	e mm	Poids g
LT-15-M	mi-douce	150	11	-	70
LT-20-M	mi-douce	200	15	-	150
LT-25-M	mi-douce	250	17,5	-	210

NORMES
ISO 234-1
ISO 234-2
NF E75-001
NF E75-002

Limes triangulaires emmanchées

LT-...E

GARANTIE

Pour le limage d'angles et de coins intérieurs.
Manche bi-matière.



Réf.	Type lime	L mm	l mm	e mm	Poids g
LT-15-ME	mi-douce	260	11	-	90
LT-20-ME	mi-douce	320	15	-	210
LT-25-ME	mi-douce	375	17,5	-	330

NORMES
ISO 234-1
ISO 234-2
NF E75-001
NF E75-002

Limes carrées

LCA-...

GARANTIE

Pour le limage des rainures, angles intérieurs et les trous rectangulaires.



Réf.	Type lime	L mm	l mm	e mm	Poids g
LCA-20-M	mi-douce	200	8	-	70
LCA-25-M	mi-douce	250	10	-	140

NORMES
ISO 234-1
ISO 234-2
NF E75-001
NF E75-002

Limes carrées emmanchées

LCA-...E

GARANTIE

Pour le limage des rainures, angles intérieurs et trous rectangulaires.
Manche bi-matière.



Réf.	Type lime	L mm	l mm	e mm	Poids g
LCA-20-ME	mi-douce	320	8	-	130
LCA-25-ME	mi-douce	385	10	-	210
LCA-25-BE	bâtarde	370	10	-	200
LCA-25-DE	douce	365	10	-	200

NORMES
ISO 234-1
ISO 234-2
NF E75-001
NF E75-002

Limes profil couteau

LCT-15-M

GARANTIE

Pour le limage des angles très aigus, fentes et des passages étroits.

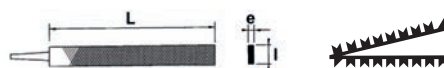

Réf.	Type lime	L mm	l mm	e mm	Poids g
LCT-15-M	mi-douce	150	18	4	60
LCT-25-M	mi-douce	250	27,5	6,5	210

NORMES
ISO 234-1
ISO 234-2
NF E75-001
NF E75-002

SCIAGE - PERÇAGE
COUPE

Limes d'affûtage tiers-point à angles vifs

LTV-...

GARANTIE

3 faces, mi-douce.

Angles vifs taillés.

Pour les travaux intensifs sur les scies à denture à 60°.



Réf.	Taille	Type lime	L mm	l mm	e mm	Poids g
LTV-20-R	Régulier	mi-douce	200	16	14,8	155
LTV-15-E	Effilé	mi-douce	150	8,5	7,8	40

NORMES

ISO 234-1
ISO 234-2
NF E75-001
NF E75-002

Lime d'affûtage tiers-point à angles vifs emmanché

LTV-20-RE

GARANTIE

3 faces, mi-douce.

Angles vifs taillés.

Pour travaux intensifs sur les scies à denture à 60°.

Manche bi-matière.

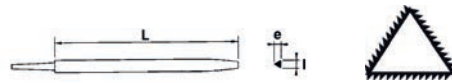

Réf.	Taille	Type lime	L mm	l mm	e mm	Poids g
LTV-20-RE	Régulier	mi-douce	200	16	14,8	220

NORMES

ISO 234-1
ISO 234-2
NF E75-001
NF E75-002

Limes d'affûtage rondes pour chaîne de tronçonneuses

LRT-...

GARANTIE

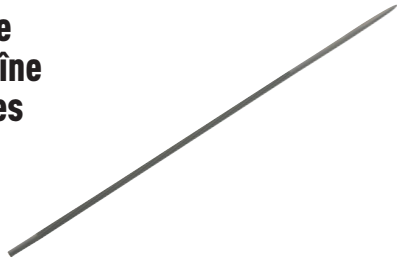

Réf.	Type lime	L mm	l mm	e mm	Poids g
LRT-40	douce	200	-	4	25
LRT-48	douce	200	-	4,8	32

NORMES

ISO 234-1
ISO 234-2
NF E75-001
NF E75-002

Lime ronde emmanchée bi-matière pour chaîne de tronçonneuse

LRT-40-E

GARANTIE

Manche bi-matière.



Réf.	Type lime	L mm	l mm	e mm	Poids g
LRT-40-E	douce	320	-	4	40

NORMES

ISO 234-1
ISO 234-2
NF E75-001
NF E75-002

SCIAGE - PERÇAGE
COUPE

Monture flexible pour plaques fraiseuses

LM-36A

GARANTIE

Pour dégrossir, limer et polir

les formes concaves et convexes

sur matériaux tendres (plomb, zinc, cuivre, aluminium, acier doux, bois et matières plastiques).

Le support métallique renforce la résistance.

Dimensions : 350 x 30 mm.

Hauteur du manche 115 mm.

A utiliser avec les références LFC-35F et LFC-35H.



Réf.	Poids g
LM-36A	450

Plaques fraiseuses curvilignes

LFC-35...

GARANTIE

L'angle de coupe permet un excellent mordant.

Pour dégrossir, limer et polir les formes concaves et convexes sur matériaux tendres (plomb, zinc, cuivre, aluminium, acier doux, bois et matières plastiques).

A utiliser avec la monture flexible LM-36A.



Réf.	Taille	Denture	L mm	Nombre de dents par "	Nombre de dents par cm	Poids g
LFC-35F	Rude	Curviligne	350	9	3,5	270
LFC-35H	Mi-rude	Curviligne	350	12	4,7	270

Carde à lime

CL-20

GARANTIE

L : 250 mm.

Poids : 90 g



Réf.	Longueur mm	Poids g
CL-20	250	90

Manches bois pour limes

LM-...

GARANTIE

Manche en bois verni de qualité supérieure avec virole acier.

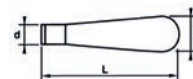

Réf.	D mm	d mm	L mm	Pour lime et râpe	Poids g
LM-0	27	24	130	300	60
LM-1	25	22	130	250	45
LM-2	23	20	130	200	40
LM-3	21	18	110	150	25
LM-4	19	16	110	100	20

Manches bi-matière pour limes et râpes

LP-...-N

GARANTIE

Manche thermoformé en néoprène, matière synthétique très dure et résistante.

Trou central de suspension.

Gomme synthétique confortable : souple et anti-dérapante.

Modèle LP-4-N, LP-5-N, LP-6-N : insert 6 pans.

Modèle LP-25-N, LP-35-N, LP-45-N, LP-55-N, LP-65-N, LP-75-N : insert rectangulaire.

Modèle LP-1-N, LP-2-N, LP-3-N : insert rond.



Réf.	LPM/LPA/LPE	LDR	LR	LT	LCA	LPT	LCT	LTV	LRT	BRD	BRR	BRP
LP-1-N	-	-	-	-	-	-	-	-	200 (LR-40)	-	-	-
LP-2-N	-	-	100	-	-	-	-	150	200 (LRT-48)	-	-	-
LP-3-N	-	-	150	100. 150	100.150	-	-	-	-	-	-	-
LP-4-N	-	-	200	200	200	-	-	200	-	-	-	-
LP-5-N	-	-	250	250. 300	250	-	-	-	-	-	250	-
LP-6-N	-	-	300	-	300	-	-	-	-	-	-	-
LP-25-N	100	100	-	-	-	-	-	-	-	-	-	-
LP-35-N	150	150	-	-	-	-	150	-	-	-	-	-
LP-45-N	200	200	-	-	-	-	-	-	-	-	-	-
LP-55-N	250	250	-	-	-	-	200, 250	-	-	250	-	250
LP-65-N	300	300	-	-	-	300	-	-	-	300	-	-
LP-75-N	350	350	-	-	-	-	-	-	-	-	-	-

SCIAGE - PERÇAGE
COUPE

Trousse de 6 limes Genève

LG-6

GARANTIE

Moins fine que la lime aiguille, la lime Genève est conseillée pour tous les travaux de mécanique nécessitant des petites limes sans finesse de taille.

Détail : plate, demi-ronde,

triangulaire, carrée, ronde et plate pointue.

Poids : 180 g



Réf.	Contenant	Nombre d'outils
LG-6	trousse	6

Limes aiguilles

LA...

GARANTIE

Queue cylindrique, taille n°2.

Limes mi-douces.

Limes de petites tailles réservées aux travaux de précision : horlogerie, électronique, téléphonie, radio, modelage...

Réf.	Forme		a mm	b mm	L mm	Poids g
LAP-18	Plate		6,4	1,4	180	12
LAPP-14	Plate pointue		5,7	1,4	140	6
LAPP-16	Plate pointue		6,2	1,4	160	10
LAPP-18	Plate pointue		6,4	1,4	180	12
LAPR-16	Plate à bords ronds		6,2	1,4	160	10
LABR-16	Plate pointue à bords ronds		6,2	1,4	160	10
LAD-14	Demi-ronde		5,2	1,9	140	6
LAD-16	Demi-ronde		5,2	1,9	160	10
LAD-18	Demi-ronde		6	1,9	180	12
LAT-14	Triangulaire		6	6	140	6
LAT-16	Triangulaire		6	6	160	10
LAT-18	Triangulaire		4,1	4,1	180	12
LAC-14	Carrée		2,6	2,6	140	6
LAC-16	Carrée		2,6	2,6	160	10
LAC-18	Carrée		2,8	2,8	180	12
LAR-14	Ronde		3	3	140	6
LAR-16	Ronde		3	3	160	10
LAR-18	Ronde		3,5	3,5	180	12
LACT-16	Couteau		5,7	5,7	160	10
LAB-16	Barette		5,4	2	160	10
LAB-18	Barette		5,6	2	180	12
LAPN-16	Pignon		4,3	2,3	160	10
LAF-16	Feuille de sauge		4,3	2,3	160	10



Manche pour limes aiguilles

LP-9

GARANTIE

Permet d'emmancher des limes aiguilles.

Le manche dispose d'une vis de blocage de la lime pour la maintenir en position.

Longueur : 75 mm.



Réf.	Poids g
LP-9	15

RETROUVEZ NOS PRODUITS

INCONTOURNABLES



SERVANTE NOUVELLE GÉNÉRATION

> P.56

KAP'SAM
1^{re} MONDIALE RÉCOMPENSÉE AU TROPHÉE DE L'ÉQUIPEMENT DE L'ANNÉE 2016 (CATÉGORIE MÉCANIQUE)



> P.414



LA CLÉ À CHOCS ULTRA POLYVALENTE

> P.406



LE BEST SELLER LA VALISE MULTI-OUTILS

> P.39

SAMTITAN
DEPUIS 80 ANS, RIEN NE LUI RÉSISTE !

> P.385



LA CLÉ DYNATECH LA RÉPÉTABILITÉ À TOUTE ÉPREUVE

> P.128

L'ULTRA-COMPACT
LE COFFRET POCKET LIGHT

> P.161



SCIAGE - PERÇAGE
COUPE

Ebavureur à lame interchangeable longue

673-E2

GARANTIE 

Comprend :

- 1 poignée universelle.
- 1 lame HSS à tige longue pour l'ébavurage intérieur et extérieur de l'acier, l'aluminium, les matières synthétiques etc...
- 1 lame HSS à tige longue pour le laiton et la fonte (Travaille dans les deux sens).
- 1 lame HSS à tige longue pour les matériaux de faible épaisseur (jusqu'à 4 mm), à l'intérieur et à l'extérieur.
- 1 porte-outils.

ASTUCIEUX : 
Compartiment dans la poignée pour ranger les lames de rechange.



ERGONOMIQUE :
Poignée universelle ergonomique manoeuvrable d'une seule main avec le bouton d'arrêt sur le bas du manche.



Réf.	L mm	Poids g
673-E2	175	90
673-E3	165	50

Ebavureur à lame fixe

673-E6

GARANTIE 

Lame pour acier et aluminium.
Longueur : 142 mm.



Réf.	Poids g
673-E6	20

Pointe carrée

670-1

GARANTIE 

Lame carrée en acier au chrome-vanadium.
Pour obtenir des avant-trous, chanfreinages, ébavurages, etc...
Présentation : chromée.
Manche en acétate de cellulose.

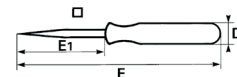

Réf.	D mm	E mm	E1 mm	Carré mm	Poids g
670-1	21	205	100	6	50

SCIAGE - PERÇAGE
COUPE

Grattoirs

66...

GARANTIE 

Lame affûtée en acier spécial.
Présentation : chromée polie.
Manche bois vernis.



Réf.	Forme lame	Longueur lame mm	L mm	Poids g
660	Triangulaire	200	285	160
661	Courbe	200	330	160
662	Droite	200	335	180

GARANTIES



LA GARANTIE « SAM OUTIL »

Garantie sans limitation de durée, sur les outils à main utilisés dans des conditions normales (voir paragraphe application). S'applique aux pièces défectueuses (déformation, rupture, etc...) ou présentant une usure prématurée (confirmée par l'expertise des services techniques de SAM Outillage).



LA GARANTIE « SAM APPAREIL ET MACHINE »

Garantie avec limitation de durée dans le temps, sur les outils techniques, appareils et machines utilisés dans des conditions normales (voir paragraphe application). Les produits avec le logo SAT sont garantis 1 an. Les produits avec le logo SAT M5 sont garantis 5 ans. Au-delà de cette durée, les réparations et remplacements sont soumis à l'acceptation du client et font l'objet d'un :

- « Forfait Echange Minute » pour un produit similaire reconditionné,
- ou d'un devis pour réparation.

A titre d'exemple, cela concerne notamment : les appareils électriques, électroportatifs, électroniques, pneumatiques, hydrauliques, outils de métrologie, outils dynamométriques...



LA GARANTIE « SAM CONSOMMABLE »

SAM Outillage conçoit, sélectionne et commercialise des produits consommables de qualité pour un usage professionnel. Les produits de cette catégorie se détériorent ou s'endommagent du fait de leur utilisation (phénomène d'usure normale), ils ne sont donc pas échangés. A titre d'exemple, cela concerne notamment :

- les outils de coupe ou d'enlèvement de matière (outils réaffûtables [forêts, lames de scie ou de couteaux...], les outils d'abrasions [meules, disques de ponçage, d'ébarbage ou de tronçonnage...], limes, râpes...)
- les embouts de vissage,
- les textiles...

Coffret de 3 forets à aléser

FAJ-3

GARANTIE

3 forets à aléser avec butée et amorce pour le scellement des espaces creux.

- N°1 : capacité de 3 à 14 mm

- N°2 : capacité de 5 à 20 mm

- N°3 : capacité de 16 à 30,5 mm

Livré avec une pâte de coupe de 30 g.

Coffret métallique de dimensions : 155 x 110 x 35mm.

Poids : 640 g



Réf.	Poids g
FAJ-3	640

Jeu de 4 fraises coniques à chanfreiner

FKJ-4

GARANTIE

Comprend 4 fraises coniques à chanfreiner : FK-1 (Ø10,4 mm), FK-2 (Ø16,5 mm), FK-3 (Ø20,5 mm), FK-4 (Ø25 mm) et une pâte de coupe. Livré en coffret métallique 120 x 105 x 38 mm.



Réf.	Poids g
FKJ-4	495

Fraises coniques à chanfreiner

FK-...

GARANTIE

Queue cylindrique. Angle 90°. Surface rectifiée.

Coupe à droite.

Idéal pour chanfreiner, ébarber et noyer sans bavure.



Réf.	Diamètre fraise mm	Diamètre tige mm	L mm	Chanfreins selon DIN 74 BF	Poids g
FK-1	10,4	6	50	M 5	21
FK-2	16,5	8	60	M 8	45
FK-3	20,5	10	63	M 10	76
FK-4	25	10	67	M 12	125

Forets multi-étages HSS TIN

FELTIN-...

GARANTIE

Foret taillé hélice au lieu de taille droite, ce qui apporte une meilleure pénétration et performance de coupe.

Il est également revêtu TIN ce qui permet une meilleure performance et une durée de vie prolongée.



Réf.	Capacité perçage mm	Diamètres mm	Diamètre de la queue mm	L mm	Poids g
FELTIN-1	30	4-30	10	100	180
FELTIN-2	32,5	5-32,5	10	78	150
FELTIN-3	38	6-38	10	100	280

Coffret de 3 forets étagés à double tranchant

FEL-3J

GARANTIE

Coffret composé de 3 forets étagés HSS avec goujures hélicoïdales dans les tailles 0,9, 1, 2 (FEL-1, FEL-2 et FEL-3).



Réf.	Nombre d'outils	Livré en	Composé de	angle de pointe	angle d'étage	surface	Poids g
FEL-3J	3	coffret métallique	FEL 1-2-3	118°	90°	rectifiée / revêtue de nitrure de titane	630

Forets étagés à double tranchant queue cylindrique

FEL-...

GARANTIE

Grâce aux goujures hélicoïdales profondes les vibrations sont éliminées et les performances de coupe sont nettement améliorées.

Ainsi les problèmes de bourrage et de colmatage des copeaux sont supprimés. Le chanfrein facilite le retrait du foret lors des perçages débouchants. Surface: Rectifiée / revêtue de nitrure de titane. Coupe à droite. Angle de pointe: 118°. Angle d'étage : 90°.



NORMES
DIN 1412

SCIAGE - PERÇAGE
COUPE

Réf.	Capacité perçage mm	Diamètres mm	Diamètre de la queue mm	L mm	Poids g
FEL-1	4 à 12	4-5-6-7-8-9-10-11-12	6	65	70
FEL-2	4 à 20	4-6-8-10-12-14-16-18-20	8	75	70
FEL-3	4 à 30	4-6-8-10-12-14-16-18-20-22-24-26-28-30	10	100	100
FEL-4	6 à 26,75	6-9-11,4-14-17,25-19-21,25-26,75	10	75	100
FEL-5	6 à 32	6-9-11,2-14,5-18,2-22,3-27,9-32	10	75	100
FEL-6	6 à 30,5	6-9-12,5-15,2-18,6-20,4-22,5-28,3-30,5	10	80	150
FEL-7	6 à 37	6-9-12,5-15,2-18,6-20,4-22,5-26-28,3-30,5-34-37	10	100	280
FEL-8	6 à 38	6-9-13-16-19-21-23-26-29-32-35-38	10	100	320

Coffret de forets métaux

F1-...

GARANTIE

F1-C19 : 19 forets pour perçage de 1 à 10 mm, de 0,5 en 0,5 mm. Coffret tôle 155 x 110 x 35 mm.

F1-C25 : 25 forets pour perçage de 1 à 13 mm, de 0,5 en 0,5 mm. Coffret tôle 195 x 110 x 55 mm.



Réf.	Poids g
F1-C19	620
F1-C20	1700
F1-C25	1350

NORMES
DIN 338
NF ISO 235

Coffret de 21 tarauds

CTF-21

GARANTIE

21 pièces, M 3 à M 12 : 7 jeux (M 3 4 5 6 8 10 12) de 3 tarauds (ébauche, 1/2 finition, finition).

Coffret métallique 155 x 110 x 35 mm.



Réf.	Poids g
CTF-21	1200

NORMES
DIN 1814
DIN 225
DIN 22568
DIN 352

Coffret de tarauds et filières de 21 pièces

CTF-22

GARANTIE

Coffret de 21 tarauds au cobalt (HSSE).
7 jeux de dimensions M3 M4 M5 M6 M8 M10 M12.
Chaque dimension comprend 3 tarauds
(1 ébaucheur, 1/2 finition, 1 finition).
Livré coffret métal rouge 155 x 110 x 35mm..



Réf.	Poids g
CTF-22	633

NORMES

DIN 1814
DIN 225
DIN EN 22568

Coffret de tarauds et filières de 31 pièces

CTF-31

GARANTIE

7 jeux de 3 tarauds en mm : M 3 4 5
6 8 10 et 12 (ébauche, 1/2 finition, finition).
1 tourne à gauche taille 1" 1/2.
7 filières avec cage en mm (M 3 4 5 6 8 10 12).
1 porte-filière 25 x 9 mm. 1 Tournevis.
Coffret métallique : 265 x 120 x 85 mm.



Réf.	Poids g
CTF-31	1600

Coffret de tarauds et filières de 44 pièces

CTF-44

GARANTIE

7 jeux (M 3 4 5 6 8 10 et 12) de 3 tarauds
en mm (ébauche, 1/2 finition, finition).
2 tourne à gauche : 1 x taille 1 et 1 x taille 2.
7 filières en mm (M 3 4 5 6 8 10 et 12).
5 porte-filières : 20 x 5 mm - 20 x 7 mm -
25 x 9 mm - 30 x 11 mm - 38 x 14 mm.
7 forets hélicoïdaux (2,5 3,3 4,2 5,6,
8 8,5 et 10,2).
1 tournevis + 1 jauge à filet.
Coffret métallique 400 x 205 x 45 mm.



Réf.	Poids g
CTF-44	3500

Coffret de tarauds et filières de 47 pièces

CTF-45

GARANTIE

Coffret de 47 tarauds au cobalt (HSSE)
et accessoires.
Dimensions allant du M3 au M20.
Chaque dimension comprend 3 tarauds
(1 ébaucheur, 1/2 finition, 1 finition).



Réf.	Poids g
CTF-45	1710

NORMES

NF EN 22568
DIN 22568
DIN 225
DIN EN 22568

Forets taillés

FP-1-...

GARANTIE

Le foret est taillé par meulage dans un acier HSS.
Queue cylindrique. Coupe standard à droite.

Pour percer dans :

- l'acier (dureté jusqu'à 235 HB).
- l'acier inoxydable (dureté jusqu'à 160 HB).
- la fonte (dureté jusqu'à 250 HB).

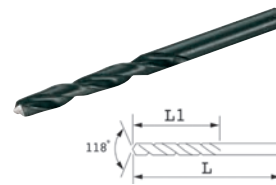

Réf.	Diamètre mm	L1 mm	L mm	Poids g
FP-1-1	1	12	34	1
FP-1-1,5	1,5	18	40	1
FP-1-2	2	24	49	1
FP-1-2,5	2,5	30	57	2
FP-1-3	3	33	61	3
FP-1-3,3	3,3	36	65	3
FP-1-3,5	3,5	39	70	4
FP-1-4	4	43	75	6
FP-1-4,5	4,5	47	80	8
FP-1-5	5	52	86	10
FP-1-5,5	5,5	57	93	13
FP-1-6	6	57	93	15
FP-1-6,5	6,5	63	101	19
FP-1-7	7	69	109	24
FP-1-8	8	75	117	33
FP-1-8,5	8,5	75	117	37
FP-1-9	9	81	125	45
FP-1-9,5	9,5	81	125	49
FP-1-10	10	87	133	58
FP-1-10,5	10,5	87	133	64
FP-1-11	11	94	142	74
FP-1-11,5	11,5	94	142	81
FP-1-12	12	101	151	94
FP-1-12,5	12,5	101	151	100
FP-1-13	13	101	151	111

NORMES

DIN 338
NF ISO 235

Tarauds HSS

FTR-...

GARANTIE

Tarauds rectifiés en acier super rapide HSS. Filetage
métrique DIN ISO 13. Finition brillante. Pas ISO à droite.
Pour tarauder les trous traversants et les trous borgnes
dans des aciers non alliés ou faiblement alliés d'une
résistance de max. 800 N/mm², dans la fonte malléable
et dans les métaux non ferreux.

Livrés par 3 : ébaucheur, intermédiaire, finisseur.

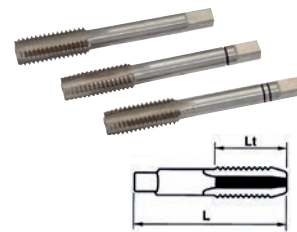

Réf.	Diamètre nominal mm	Pas mm	Diamètre avant-trou mm	L mm	Lt mm	Poids g
FTR-3	3	0,5	2,5	40	10	17
FTR-4	4	0,7	3,3	45	12	24
FTR-5	5	0,8	4,2	50	13	38
FTR-6	6	1	5	56	15	50
FTR-7	7	1	6	56	16	60
FTR-8	8	1,25	6,80	63	18	85
FTR-9	9	1,25	7,80	63	22	99
FTR-10	10	1,5	8,50	70	24	138
FTR-11	11	1,5	9,50	70	24	143
FTR-12	12	1,75	10,20	75	29	148
FTR-14	14	2	12	80	30	241
FTR-16	16	2	14	80	32	305
FTR-18	18	2,5	15,50	95	40	450
FTR-20	20	2,5	17,50	95	40	475
FTR-22	22	2,5	19,50	100	40	550
FTR-24	24	3	21,00	110	45	609
FTR-27	27	3	24,00	110	50	678
FTR-30	30	3,5	26,50	125	56	750

NORMES

DIN 352

Tourne-à-gauche réglables

FTG-...
GARANTIE

Idéal pour toutes les opérations de taraudage manuel.
Mandrin deux mors pour un bon maintien des tarauds.
Deux poignées moletées en métal dont une amovible.
Mors de serrage traités.



Réf.	Pour tarauds à main	L mm	Poids g
FTG-1	M1 - M 10	180	95
FTG-2	M 5 - M 20	380	700
FTG-3	M 13 - M 32	700	1100
FTG-11	M 3,5 - M 12	280	400
FTG-22	M 11 - M 27	500	950

NORMES
DIN 1814

Outils à restaurer les filets

385-...
GARANTIE

Pour restaurer avec précision les filetages intérieurs et extérieurs : SI, ISO, WHITWORTH.



Réf.	Caractéristiques	Pas	Poids g
385-SI	SI	75 - 100 - 125 - 150 - 175 - 200 - 250 - 300	125
385-ISO	ISO	80 - 100 - 125 - 150 - 175 - 200 - 250 - 300	125
385-W	Withworth	10 F - 11 F - 12 F - 14 F - 16 F - 18 F - 20 F - 24 F	125

Filières rondes métriques

FRE-...
GARANTIE

Filetage métrique, pas ISO à droite.
Acier super rapide HSS au chrome vanadium à haut rendement.
Dureté 62-64 HRC.



Réf.	Diamètre nominal mm	Pas mm	Diamètre de la cage mm	Epaisseur de la cage mm	Poids g
FRE-3	3	0,5	25	9	29
FRE-4	4	0,7	25	9	29
FRE-5	5	0,8	25	9	29
FRE-6	6	1	25	9	30
FRE-7	7	1	25	9	30
FRE-8	8	1,25	25	9	30
FRE-9	9	1,25	25	9	30
FRE-10	10	1,5	25	9	78
FRE-12	12	1,75	38	14	80
FRE-14	14	2	38	14	80
FRE-16	16	2	45	18	75
FRE-18	18	2,5	45	18	75
FRE-20	20	2,5	45	18	75
FRE-22	22	2,5	55	22	174
FRE-24	24	3	55	22	165
FRE-27	27	3	65	25	165
FRE-30	30	3,5	65	25	160

NORMES
DIN EN 22568

Porte-outils à cliquet

38...
GARANTIE

Pour tarauder dans des endroits difficilement accessibles au tourne-à-gauche classique.
Mandrin de serrage à deux mors.
Broche amovible.
3 positions : fixe, serrage ou desserrage.
Présentation polie chromée.
C1 : carré mini.
C2 : carré maxi.



Réf.	C1 mm	C2 mm	L mm	Poids g
380-1	2	5	86	160
380-2	4,6	8	102	305
383-1	2	5	250	230
383-2	4,6	8	300	400

Coffret de 7 filières

CF-9
GARANTIE

De M3 jusqu'à M12
- 7 filières de dimensions M3, 4, 5, 6, 8, 10 et 12.
- 2 porte-filières (FPF-1 et FPF-2).
- Coffret bi-matière.



Réf.	Poids g
CF-9	1450

NORMES
DIN 225
DIN 22568

SCIAGE - PERÇAGE
COUPE

Porte filières

FPF-...
GARANTIE

Pour filières à cage fermée ou fendue.
Deux poignées en acier dont une amovible.
Cinq vis pour le blocage de la filière.
Cage en zamac injecté, permet un centrage précis de la filière.



Réf.	Diamètre de la cage mm	Epaisseur de la cage mm	Longueur mm	Pour filières	Poids g
FPF-1	25	9	224	M7 - M9	125
FPF-2	38	14	315	M12 - M14	445
FPF-3	45	18	450	M16 - M20	1300
FPF-4	55	22	560	M22 - M24	1580
FPF-5	65	25	630	M27 - M36	1700

NORMES
DIN 225

Coffret pour pose de filetage

385-C91
GARANTIE

Pour la réparation de tous les taraudages détériorés ou arrachés. Pour pose de filetage Helicoil®. Filets rapportés pour les taraudages suivants : M5X5 - M5X7,5 - M5X10 - M6X6 - M6X9 - M6X12 - M8X8 - M8X12 - M10X10 - M10X15 - M10X20 - M12X12 - M12X18 - M12X24
5 tarauds : M5-M6-M8-M10-M12.
5 Forets HSS : 5.2-6.3-8.4-10.5-12.5
4 Broches : 2xGR3 - 1xGR4 - 1xGR5.
Coffret plastique : 340 x 250 x 90 mm.
Notice technique d'utilisation dans le coffret.



Réf.	Contenant	Nombre d'outils	Poids g
385-C-91	coffret	28	1900

Cisaille à tôles chantourneuse coupe en ligne

327-25
GARANTIE

Articulation réduisant l'effort. Garde incorporée assurant une sécurité totale d'utilisation. Verrou de fermeture. Finition chromée polie et brunie. Lames forgées en acier au chrome-vanadium.

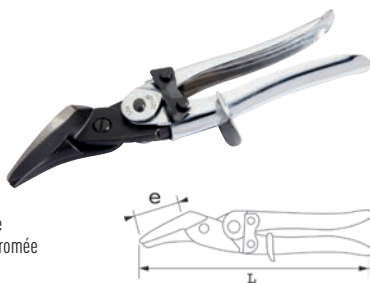

Réf.	Capacité coupe mm	e mm	L mm	L''	Poids g
327-25	12/10	45	250	10	430

Cisailles à tôles bichantourneuses (type aviation)

358-...
GARANTIE

Lames forgées en acier au chrome-vanadium. Ressort de rappel encastré pour écartement des becs. Verrou de fermeture. Branches bi-matière.



Réf.	Capacité coupe mm	Coupe	e mm	L mm	L''	Poids g
358-25	10/10	en ligne	45	250	10	400
358-25-D	10/10	à droite	45	250	10	400
358-25-G	10/10	à gauche	45	250	10	400

Cisailles universelles sans entablure lames larges

332-...
GARANTIE

Présentation laquée, lames chromées en acier forgé. Butée de fin de course.

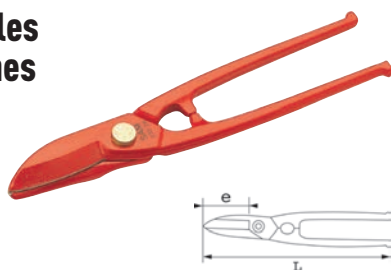

Réf.	Capacité coupe mm	e mm	L mm	L''	Poids g
332-22	10/10	50	220	9	350
332-26	12/10	60	260	10	450
332-30	16/10	75	300	12	650

Sachets de 25 filetages rapportés

385-C-...
GARANTIE

Permet de refaire un filetage propre aux normes. Pour pose de filetage Helicoil®.



Réf.	Composition	Pas
385-C-5	25 filets M 5	0,8
385-C-6	25 filets M 6	1
385-C-8	25 filets M 8	1,25
385-C-10	25 filets M 10	1,5
385-C-12	25 filets M 12	1,75

Cisailles à tôles chantourneuse

327-P-25-...
GARANTIE

Lames forgées en acier au chrome-vanadium. Démultiplication et écartement des lames par ressort encastré. Branches bi-matière.



Réf.	Capacité coupe mm	Coupe	e mm	L mm	L''	Poids g
327-P-25-D	12/10	à droite	30	230	9	400
327-P-25-G	12/10	à gauche	30	230	9	400

Cisaille à tôles bichantourneuse

334-27
GARANTIE

Lames chromées en acier forgé. Présentation laquée. Découpe précise des contours sinueux. Butée de fin de course.

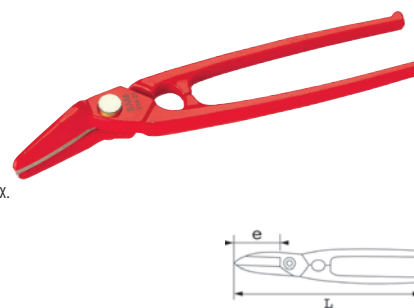

Réf.	Capacité coupe mm	e mm	L mm	L''	Poids g
334-27	12/10	60	270	11	550

Cisailles universelles sans entablure lames effilées

333-...
GARANTIE

Présentation laquée, lames chromées en acier forgé. Butée de fin de course.

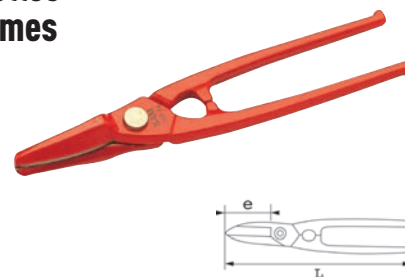

Réf.	Capacité coupe mm	e mm	L mm	L''	Poids g
333-26	12/10	60	260	10	450
333-30	16/10	75	300	12	650

SCIAGE - PERÇAGE
COUPE

Cisaille Passefranc sans entablure

337-30
GARANTIE 3

Présentation laquée, lames chromées en acier forgé.
Butée de fin de course.
Le canal pour passage de la tôle permet des coupes longues sans déformation des bords et sans recul.

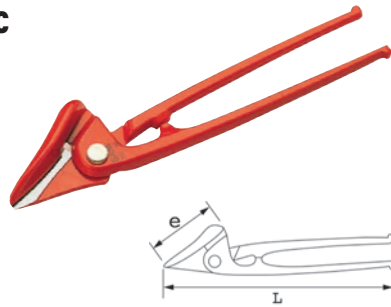

Réf.	Capacité coupe mm	e mm	L mm	L"	Poids g
337-30	20/10	40	300	12	770

Cisaille universelle à main

331-16
GARANTIE 3

Acier inoxydable traité
Pour la coupe de l'aluminium (2 mm), cuir, caoutchouc, linoléum, matières plastiques, feuilard, tôle fine, nylon.
Branches gainées bi-matière.



Réf.	Capacité coupe mm	e mm	L mm	L"	Poids g
331-16	20/10	40	165	5	250

Cisaille crantée universelle

331-21
GARANTIE 3

Pour la coupe de matières souples : joints en cuir, caoutchouc, feutre, feuilard, linoléum, etc...
Mouvement par ressort.
Verrouillage par agrafe.
Encoche coupe-fil.
Acier forgé, finition chromée polie.

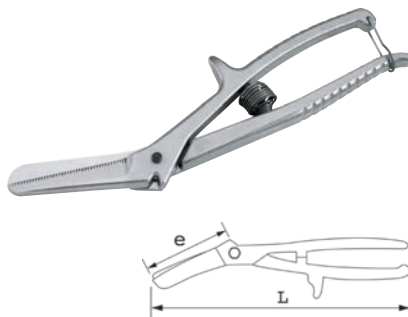

Réf.	Capacité coupe mm	e mm	L mm	L"	Poids g
331-21	15/10	50	210	8" 1/2	240

Cisaille grignoteuse

357-6
GARANTIE 3

Pour la découpe de contours par enlèvement de copeaux de 3 mm de large.
Modèle muni d'un brise-copeaux.
Pour la coupe de tôle acier doux.
Verrou de fermeture.
Chromée polie, branches bi-matière.
Lame de rechange : 357-1.



Réf.	Capacité coupe mm	e mm	L mm	L"	Poids g
357-6	12/10	40	260	10	460

Ciseaux "coupeur américain"

377-4
GARANTIE 3

Ciseaux entièrement forgés.
Modèle pour droitier.
Pour aluminium (2 mm), cuir, caoutchouc, linoléum, matières plastiques.
Chromés polis. Grande taille.



Réf.	e mm	L mm	Poids g
377-4	115	245	235

Ciseaux "gros efforts"

377-10
GARANTIE 3

Ciseaux entièrement forgés. Modèle pour droitier.
Capacité de coupe très élevée pour les matériaux de forte épaisseur : cuir, caoutchouc, moquette.
Chromés polis. Grande taille.



Réf.	e mm	L mm	Poids g
377-10	135	255	450

Ciseaux multi-usages

375-A-...
GARANTIE 3

Modèle pour droitier.
Branches avec surmoulage résistant aux hydrocarbures.



Réf.	e mm	L mm	Poids g
375-A-2	85	210	80
375-A-4	95	265	140

Ciseaux de couture

375-C1
GARANTIE 3

Ciseaux entièrement forgés.
Modèle pour droitier.
Chromés polis.



Réf.	e mm	L mm	Poids g
375-C1	75	170	80

SCIAGE - PERÇAGE
COUPE

Ciseaux pour télégraphiste

376
GARANTIE 
Modèle pour droitier.
Ciseaux entièrement forgés avec lame coupe-fil.
Vis de serrage indéréglable.
Chromés polis.



Réf.	e mm	L mm	Poids g
376	44	150	95

Couteau Opinel®

CT-66
GARANTIE 
Bague de sécurité bloquant la lame en position ouverte.
Manche en bois verni.
Lame forgée en acier au carbone.

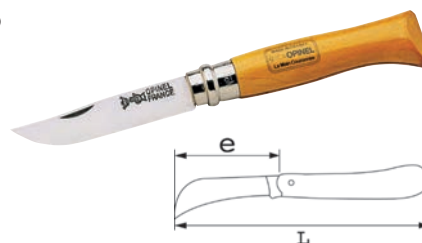

Réf.	e mm	L mm	Poids g
CT-66	83	210	40

Couteau de poche cran d'arrêt manche acier et grip

372
GARANTIE 
Lame polie en acier inoxydable.
Système de blocage de la lame en position ouverte.



Réf.	e mm	L mm	Poids g
372	75	200	135

Cutter lame auto-rétractable

378-40
GARANTIE 
Système d'ouverture par vis centrales.
Lames trapézoïdales.
Corps en ZAMAK®.



Réf.	e mm	L mm	Poids g
378-40	33	165	170

SCIAGE - PERÇAGE
COUPE

Couteau rétractable alliage léger

378-7
GARANTIE 
Corps en ZAMAK® résistant aux chocs.
Lames trapézoïdales.

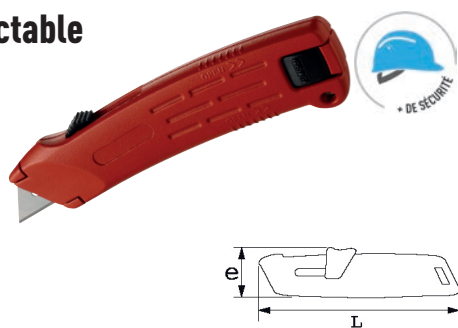

Réf.	e mm	L mm	Poids g
378-7	38	170	206 g

Couteau rétractable alliage léger

378-8
GARANTIE 
Corps en alliage léger.
4 positions de la lame.
Réserve avec 5 lames trapèzes fournies.
Présentation laquée.

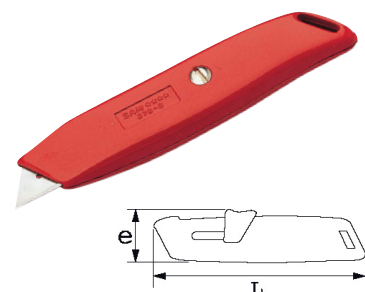

Réf.	e mm	L mm	Poids g
378-8	30	160	165

Boîte de lames de rechange pour couteaux rétractables et cutters

379-...
GARANTIE 
Lames en acier au carbone.

Réf.	Largeur lame mm	Désignation	Emballage	Nombre de lames	Poids g
379-10	18	Grand trapèze réversible	Distributeur	100	400
379-25	25	8 éléments cassables	distributeur	10	650
379-30	-	Double crochet réversible	Distributeur	50	210
379-60	9,5	13 éléments cassables	Boîte	100	250
379-70	18	8 éléments cassables	Boîte	100	650

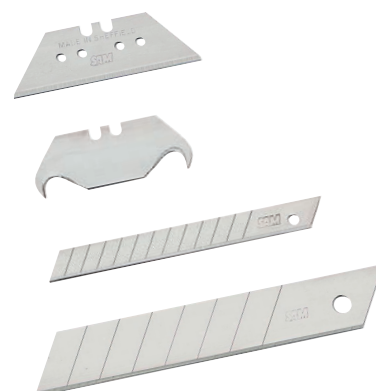

Cutter à lame cassable 18mm

378-9

GARANTIE 

Corps extérieur en Zamak®.
Guide des lames en inox.
Ligne ergonomique avec manche
en caoutchouc. Blocage de la lame
par frein poussoir.

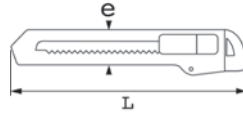

Réf.	e mm	L mm	Poids g
378-9	18	170	256

Cutter bi-matière lame de 18 mm

378-30

GARANTIE 

Corps bi-matière pour éviter tout glissement.
Lame autobloquante.
Une lame sécable de 18 mm montée.
Réserve de deux lames possible.

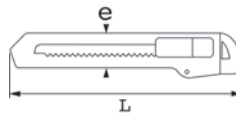

Réf.	e mm	L mm	Poids g
378-30	37	160	80

Cutter lame de 18 mm corps plastique

378-22A

GARANTIE 

Emboutis amovibles permettant de casser
les lames sécables.

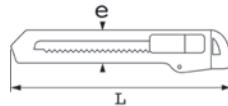

Réf.	e mm	L mm	Poids g
378-22A	28	155	50

Couteau multilames

1398-6

GARANTIE 

Livré avec 5 lames de rechange.



Réf.	L mm	Poids g
1398-6	120	265

Cutter bi-matière lame de 25 mm

378-27

GARANTIE 

CONFORT : Corps bi-matière pour éviter tout
glissement FORME ergonomique pour une parfaite
prise en main Lames sécables de 25 mm
Chargeur de deux lames dans le corps du cutter
Longueur : 200 mm. Poids : 120 g
Bouton plastique avec système de blocage.
Guide lame en acier.

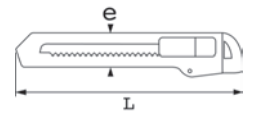
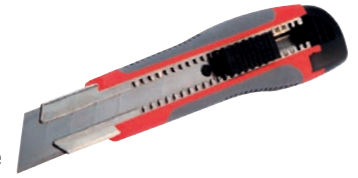

Réf.	e mm	L mm	Poids g
378-27	36	200	120

Cutter lame de 18 mm corps plastique avec guide lame

378-20A

GARANTIE 

Corps en matière synthétique
avec armature intérieure en acier.
Embout amovible permettant de casser
les lames sécables.
Blocage de la lame.

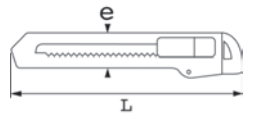

Réf.	e mm	L mm	Poids g
378-20A	26	160	80

Cutter lame de 9,5 mm

378-26

GARANTIE 

Corps en acier. Agrafe stylo.
Emboutis amovibles permettant
de casser les lames sécables.

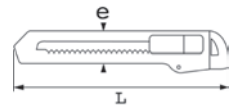

Réf.	e mm	L mm	Poids g
378-26	15	140	25

Coffret de découpe- joints 32 pièces avec poignée confort

694-C-32-N

GARANTIE 

Coffret comprenant :
1 poignée ergonomique
29 découpe-joints : 2 - 3 - 4 - 5 - 6 - 7 - 8 - 9 - 10 -
12 - 14 - 16 - 18 - 20 - 22 - 24 - 26 - 28 - 30 - 32 -
34 - 36 - 38 - 40 - 42 - 44 - 46 - 48 - 50.
1 pointe de centrage. 1 mandrin Ø 2 à 50 mm.
Poids : 2,63 kg.



Réf.	Contenant	Nombre d'outils
694-C-32-N	coffret	32

SCIAGE - PERÇAGE
COUPE

* DE SÉCURITÉ

Coffret de découpe-joints 16 pièces avec poignée confort

694-C-16-N

GARANTIE

Coffret comprenant :

- 1 poignée confort ergonomique.
 - 15 découpe-joints : 3 - 4 - 6 - 8 - 10 - 12 - 14 - 16 - 18 - 20 - 22 - 24 - 26 - 28 - 30.
- Poids : 1,18 Kg



Réf.	Contenant	Nombre d'outils
694-C-16-N	coffret	16

Coffret 10 découpe-joints et accessoires

694-C-320-N

GARANTIE

Coffret comprenant :

- 10 découpe-joints de 3 - 4 - 6 - 8 - 10 - 12 - 14 - 16 - 18 - 20 mm et 1 mandrin monobloc ø 2 à 20 mm. Poids : 700 g



Réf.	Contenant	Nombre d'outils
694-C-320-N	coffret	11

Mandrin à plateaux

694-M-52

GARANTIE

110 X 30 mm.

Souplesse d'utilisation : Le mandrin peut indifféremment recevoir les plateaux 694-P-52 ou 694-P-60 sur son filetage extérieur ou directement les découpe-joints d'un diamètre inférieur à 12 mm sur son filetage intérieur.



Réf.	Poids g
694-M-52	500

Mandrins monoblocs

694-M-...

GARANTIE

Mandrins pour découpe-joints.



Réf.	Découpe-joints	Dimension mm	Poids g
694-M-20	2 à 20 mm	120 x 27	455
694-M-30	2 à 30 mm	95 x 27 mm	325

SCIAGE - PERÇAGE
COUPE

Plateaux pour découpe-joints

694-P-...

GARANTIE

Les plateaux se montent soit sur le mandrin 694-M-52, soit sur une presse hydraulique. Ils acceptent un éventail important de diamètres de découpe-joints et permettent le montage simultané de plusieurs tailles, de façon à découper des joints annulaires.



Réf.	Découpe-joints	Dimension mm	Poids g
694-P-52	2 à 50 mm	32x57	330
694-P-60	2 à 60 mm	32x68	530

Découpe-joints

694-NE-...

GARANTIE

Découpe-joints en acier trempé haute résistance. Précision : Le diamètre annoncé ne peut varier que de 0.2 mm maximum. Rapidité : verrouillage et déverrouillage rapide : un système breveté à ergot permet un montage et un démontage rapide des découpe-joints (694-NE-12 et suivants). Il peut être monté directement sur la poignée confort (jusqu'à 10 mm) ou se monte sur plateaux (à partir de 12 mm).

Pour la découpe de joints pleins et annulaires dans la mousse, le carton, le cuir, le caoutchouc, la fibre, le plastique, le plomb, etc...



Réf.	Diam. mm	Poids g
694-NE-2	2	5
694-NE-3	3	5
694-NE-4	4	10
694-NE-5	5	10
694-NE-6	6	10
694-NE-7	7	15
694-NE-8	8	15
694-NE-9	9	15
694-NE-10	10	15
694-NE-12	12	15
694-NE-14	14	30
694-NE-16	16	30
694-NE-18	18	30
694-NE-20	20	30
694-NE-22	22	30
694-NE-24	24	30
694-NE-26	26	50

Réf.	Diam. mm	Poids g
694-NE-28	28	50
694-NE-30	30	50
694-NE-32	32	50
694-NE-34	34	50
694-NE-36	36	75
694-NE-38	38	75
694-NE-40	40	75
694-NE-42	42	75
694-NE-44	44	100
694-NE-46	46	100
694-NE-48	48	100
694-NE-50	50	100
694-NE-52	52	150
694-NE-54	54	150
694-NE-56	56	150
694-NE-58	58	175
694-NE-60	60	175

Coffret scies trépan 15 diamètres et accessoires

705-C-15

GARANTIE

Comprend :







- 15 scies trépan de 16 - 19 - 21 - 24 - 25 - 29 - 32 - 37 - 40 - 48 - 51 - 54 - 60 - 73 - 83 mm.
- 2 mandrins pour trépan de 14 à 152 mm.
- 1 rallonge pour trépan.
- 1 foret de centrage en acier HSS.



Réf.	Poids kg
705-C-15	3



EXTRACTION

- P.314** **GUIDE DE CHOIX TECHNIQUE**
- P.316** **GUIDE DE CHOIX PAR TYPE D'UTILISATION**
- P.318** **COMMENT BIEN CHOISIR SON EXTRACTEUR?**
- P.320**  **EXTRACTEURS À LARGEUR AJUSTABLE**
- P.321**  **EXTRACTEURS AUTO-SERRANTS**
- P.323**  **EXTRACTEURS AUTO-CENTRÉS**
- P.326**  **EXTRACTEURS POUR MICRO-EXTRACTION**
- P.327**  **EXTRACTEURS DE ROULEMENTS À BILLES**
- P.330**  **EXTRACTEURS DE GOUJONS, VIS CASSÉES, CASSE ÉCROUS**

GUIDE DE CHOIX TECHNIQUE

RÉF.	EX-48...N	EX-45...N	EX-138...	EX-138...	EX-90...N	EX-007...	485	EX-007...	EX-320...0	EX-320...	EX-320...	485
GAMME EXTRACTEURS												
PAGE	p.326	p.326	p.324	p.324	p.325	p.323	p.324	p.323	p.322	p.322	p.322	p.324
DIMENSION MAX DE L'EXTRACTEUR (MM)	53 mm	53 mm	75 mm	100 mm	125 mm	170 mm	180 mm	195 mm	215 mm	215 mm	220 mm	220 mm

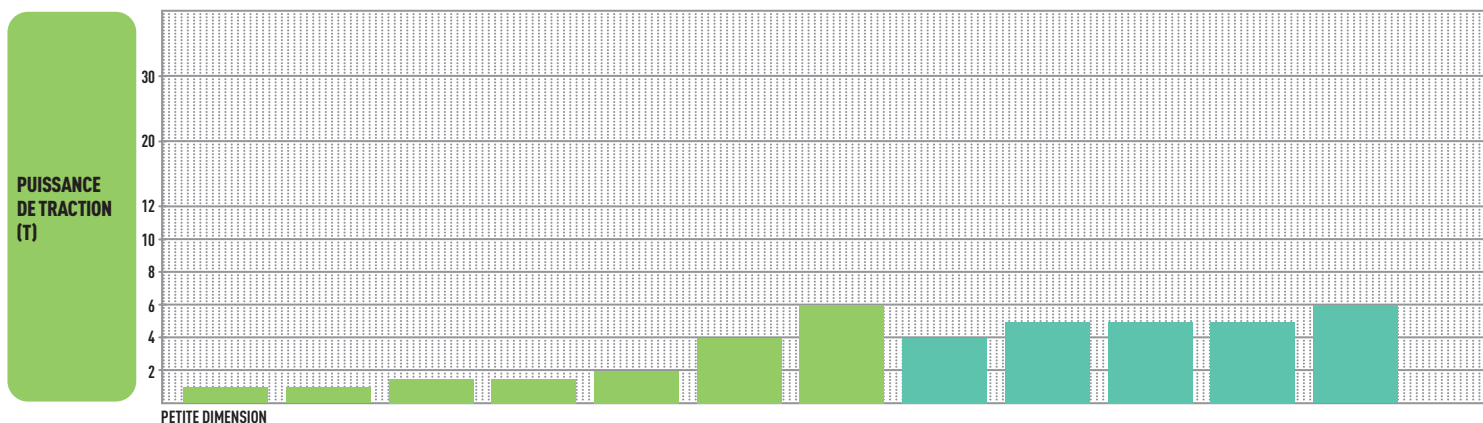

EXTRACTION

	✓	✓	✓		✓	✓			✓	✓		✓
				✓			✓	✓			✓	
NOMBRE DE GRIFFES	2/3					2/3		2/3	2/3			2/3
SECTEURS D'ACTIVITÉ												
MAINTENANCE												
AGRO-ALIM.												
AÉRONAUTIQUE												
TP/BTP												

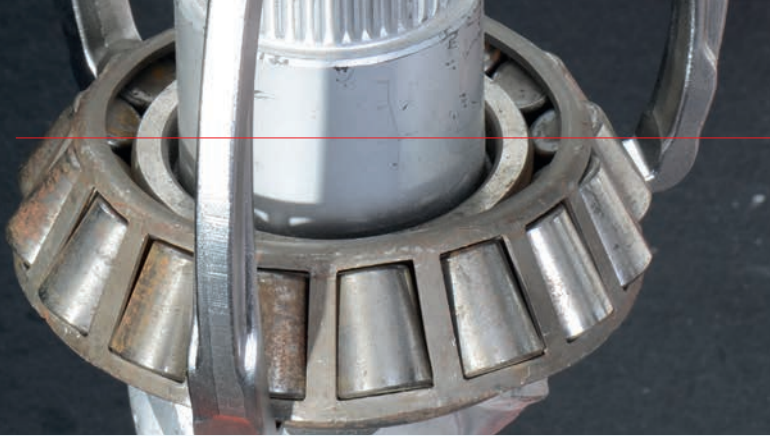

EX-270-...	EX-270-...	EX-320-...0	EX-75...L	EX-62...	EX-75...	EX-62...L	EX-220-...	EX-82...N	EX-82...N	EX-83...N	EX-220-...	EX-83...N
p.320	p.320	p.322	p. 322	p.321	p.321	p.321	p.325	p.320	p.320	p.320	p.325	p.320
260 mm	260 mm	270 mm	280 mm	290 mm	290 mm	330 mm	350 mm	510 mm	580 mm	600 mm	650 mm	680 mm

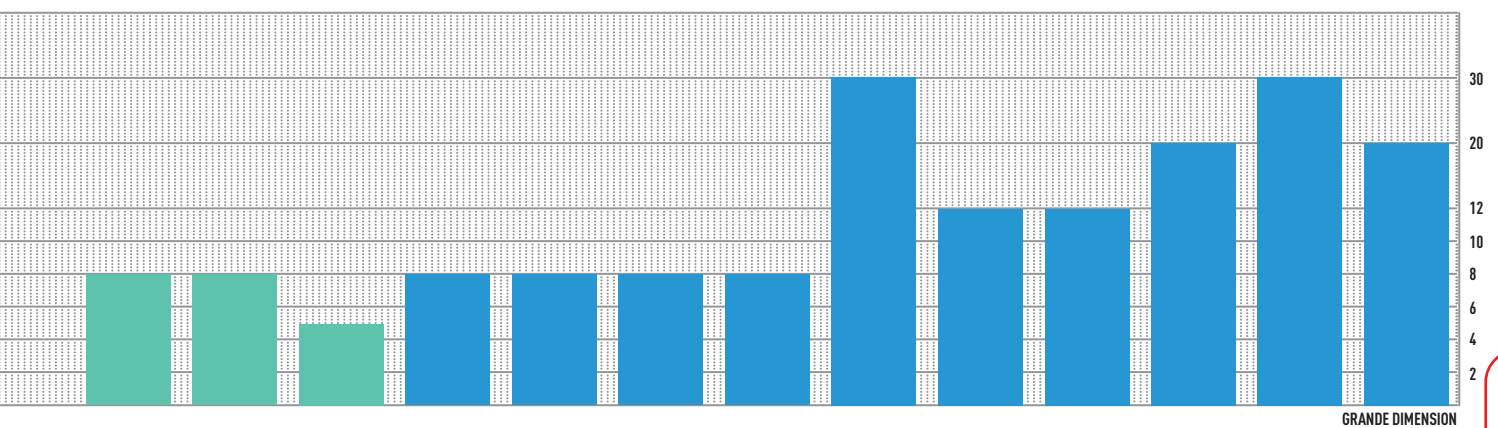



























GRANDE DIMENSION

		2/3										

EXTRACTION

GUIDE DE CHOIX PAR TYPE D'UTILISATION

QUE SOUHAITEZ-VOUS EXTRAIRE ?	TOUS TYPES D'EXTRACTION (POULIES, ENGRENAGES, PIGNONS, ROUEMENTS)			
QUEL TYPE DE PRISE EST POSSIBLE ?	PRISE INTÉRIEURE 		PRISE EXTÉRIEURE 	
COMBIEN DE GRIFFES ?				
QUELLES DIMENSIONS ?				
PETITE DIMENSION				
MICRO EXTRACTION	<p>EX-138... p.324</p> 	<p>EX-138... p.324</p> 	<p>EX-45...N p.326</p>  <p>EX-90... p.325</p> 	<p>EX-48...N p.326</p>  <p>EX-138... p.324</p> 
EXTRACTION STANDARD	<p>EX-320... p.322</p>  <p>EX-270... p.320</p> 	<p>EX-320...0 p.322</p>  <p>EX-007... p.323</p> 	<p>EX-320...0 p.322</p>  <p>EX-007... p.323</p> 	<p>EX-007.../EX-75... p.323</p> 
GROSSE EXTRACTION	<p>EX-82...N p.320</p>  <p>EX-83 p.320</p> 	<p>485-1J3 p.324</p> 	<p>EX-62.../EX-62...L p.321</p>  <p>EX-82...N p.320</p>  <p>EX-83 p.320</p> 	<p>485-1J3/EX-75...L p.324</p>  <p>EX-320...0 p.322</p>  <p>EX-220 p.325</p> 
GRANDE DIMENSION				

SPÉCIFIQUE ROULEMENTS

PRISE INTÉRIEURE



PRISE EXTÉRIEURE



EX-125CN / EX-125 C...N
p.328



EX-11...N
p.328



EX-137...N
p. 326



EX-11...N
p.328



EX-125-C...
p.329



EXTRACTION

EFFICACITÉ

Avoir dans l'atelier la gamme d'extracteurs nécessaires au démontage des pièces d'usure les plus courantes, c'est se donner les moyens de vérifier et/ou changer immédiatement toute pièce défectueuse sans attendre la panne et ses conséquences.



ATTENTION

Le système d'extraction doit être parfaitement adapté sous peine d'endommager d'autres éléments de la machine.

SÉCURITÉ

Lors de l'extraction d'une pièce, les forces qui s'exercent sont souvent de plusieurs tonnes. Pour que rien ne cède brutalement, il faut être précis dans le choix des outils et dans leur mise en place. Pour vous aider au mieux dans le choix le plus judicieux de votre équipement, voici les critères à considérer.

1- LA PRISE ADAPTÉE

ACCÈS POSSIBLE POUR CROCHETS

PRISE EXTÉRIEURE

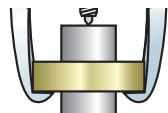

PRISE INTÉRIEURE

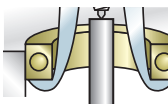

Pied standard



Pied effilé ou plat pour les prises délicates. Mais attention aux efforts de traction.



Pied d'appui de la vis, utilisez le centre de tournage. S'il n'existe pas, il est préférable d'en faire un.

ACCÈS IMPOSSIBLE POUR CROCHETS

PRISE EXTÉRIEURE



PRISE INTÉRIEURE



Et dans le cas des roulements à billes, prise par chemin de bille

EXTRACTION

2- L'APPUI ADAPTÉ

APPUI CENTRAL POSSIBLE PAR VIS DE PRESSION

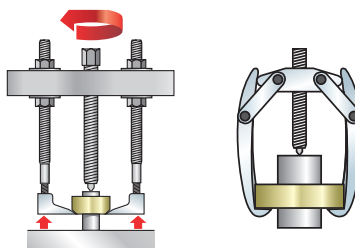

ACCÈS CENTRAL IMPOSSIBLE



(1)



(2)

Utilisation de masses d'inertie (1) ou potences d'appui (2). (p.327)

3- LE NOMBRE DE GRIFFES ADAPTÉ



Vous privilégiez chaque fois que possible l'extraction avec 3 griffes : l'auto-centrage vous assure un meilleur alignement et la capacité de résistance est augmentée de 50 %.

4- CHOISIR LA BONNE CAPACITÉ EN DIAMÈTRE

Les crochets ne doivent jamais s'échapper lors de l'application de la force. Cela dépend de leur positionnement donc de leur capacité en diamètre.

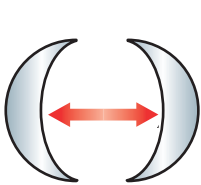

AVEC DÉCOLLEUR

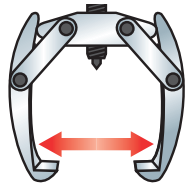

AVEC GRIFFES

CAS D'UTILISATION À ÉVITER

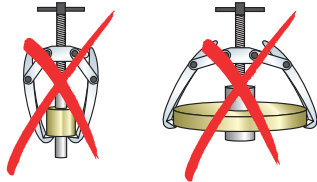

5- LA CAPACITÉ EN HAUTEUR ET COURSE DE VIS

GRIFFES À TROUS MULTIPLES
pour adapter l'extracteur à différentes hauteurs.

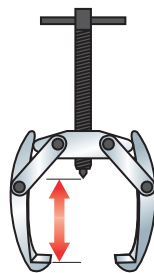

RALLONGES OU GRIFFES INTERCHANGEABLES

Pour s'adapter à différentes configurations.

Attention à la course de la vis.

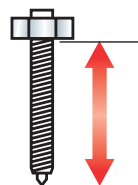

6- LA PUISSANCE

En fonction de l'accessibilité, choisissez toujours les extracteurs vous permettant d'obtenir le maximum de sécurité en puissance. Éventuellement optez pour un vérin décolleur hydraulique EX-100N (p.326).



7- LES CONSEILS

- Graisser la vis d'extraction, c'est augmenter son rendement et réduire tout risque de rupture.
- Pour les opérations plus légères ou plus mobiles, utilisez le vérin décolleur hydraulique EX-100N (p.326).
- L'utilisation d'une masse à inertie vous permettra de décoller plus simplement le roulement ou la bague sur son appui.

C'est sur les premiers millimètres que l'effort nécessaire est le plus intense et le risque le plus important.

Le vérin décolleur hydraulique permet d'assurer cette première phase sans effort et sans risque de rotation de la pièce à extraire (la force d'extraction s'exerçant verticalement).

A utiliser sur les extracteurs à 3 griffes ou décolleur à potence.

Une fois le décollement exécuté, enlevez le vérin et finissez l'extraction par la vis de pression.

Veillez à ne pas dépasser la capacité en tonne de l'extracteur.

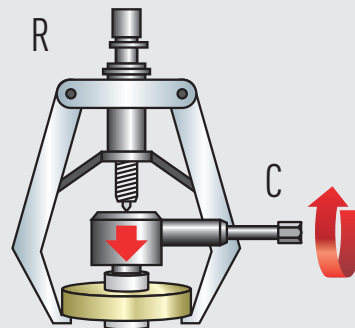

Notez que le couple de manœuvre "C" n'entraîne pas une rotation de l'extracteur "R"

Extracteurs 2 bras et largeur ajustable intérieur-extérieur

EX-82...N

GARANTIE 

Extracteurs 2 bras à largeur ajustable prise intérieure-extérieure.

Prise intérieure et extérieure grâce aux griffes réversibles.

Blocage des griffes avec vis et écrous.

Extrémité de vis de pression à pointe rotatif trempé pour sécuriser l'appui central et ne pas détériorer les extrémités d'arbre.

Réglage de l'écartement simple et rapide.

Griffes fines adaptées à une multitude de besoins.

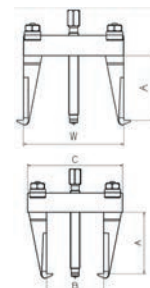

Réf.	A mm	B max mm	B min mm	W max mm	W min mm	C mm	Puiss. T	Poids kg
EX-821N	100	95	30	130	92	134	3	1,1
EX-822N	100	135	35	175	100	176	3	1,3
EX-823N	150	160	40	225	130	223	7	3,3
EX-824N	155	190	35	250	135	250	12	3,4
EX-825N	205	240	50	325	175	325	12	7,5
EX-826N	200	350	60	425	175	425	12	8,6
EX-827N	200	510	90	580	220	585	12	14,3

Extracteurs 2 bras rigides intérieur-extérieur

EX-83...

GARANTIE 

Extracteurs fiables et puissants, pour l'extraction sûre et rapide de roulements, poulies et roues grâce aux griffes fines adaptées à une multitude de besoins.

Très rapide à régler grâce à un simple écrou sur la bride.

Prise intérieure et extérieure grâce aux griffes réversibles.

Epaulement des bras sur la potence garantissant plus de résistance.

Griffes verrouillables.

SECURITÉ : 
Griffes verrouillables.

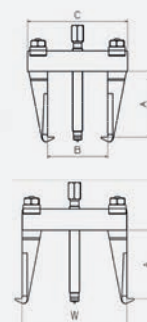

PRATIQUE :
Griffes réversibles.

Réf.	A mm	B max mm	B min mm	W max mm	W min mm	C mm	Puiss. T	Poids kg
EX-830	50	60	12	80	55	72	1	0,3
EX-830P	80	80	25	130	105	122	2	1
EX-830L	135	80	20	132	108	122	2	1,2
EX-831	80	115	25	160	105	156	2	1,1
EX-831N	135	115	25	165	108	156	2	1,3
EX-832	80	115	25	160	105	156	2	1,1
EX-832L	160	155	30	222	159	210	10	2,4
EX-832M	220	145	40	215	162	210	10	4
EX-832N	160	195	40	277	166	260	10	3,6
EX-833N	220	195	50	270	173	260	10	4,4
EX-834	260	250	75	335	222	345	20	10,5
EX-834L	260	390	125	465	278	475	20	13
EX-834M	390	245	80	340	243	345	20	13,5
EX-834N	390	375	125	485	292	475	20	15,8
EX-834NX	260	600	215	680	310	675	20	15,8
EX-834NLX	390	600	215	680	310	675	20	15,8

EXTRACTION

Extracteurs multi-usages 2 bras

EX-270...

GARANTIE 

Extracteurs multi-usages 2 griffes.

Prise de roulements, bagues par l'intérieur ou l'extérieur.

Polyvalents : livrés avec 4 types de griffes différentes pour les utilisations les plus courantes.

Extracteurs 8 en 1.

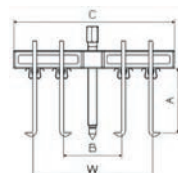

Réf.	A mm	B max mm	B min mm	W max mm	W min mm	C mm	Puiss. T	Poids kg
EX-270-1	140	173	35	155	90	185	4	2,7
EX-270-2	182	250	35	260	105	280	8	6



Extracteurs 2 bras auto-serrants courts

EX-62...

GARANTIE

Extracteurs 2 griffes auto-serrantes courtes (3 hauteurs).
 Extracteurs avec griffes auto serrantes particulièrement adaptés pour l'extraction des poulies, roues ou roulements à billes.
 Polyvalents grâce aux profondeurs d'extraction réglables et variables.
 Particulièrement adaptés à l'extraction des poulies à gorge pour courroies trapézoïdales, des volants moteur montés sur des arbres longs.

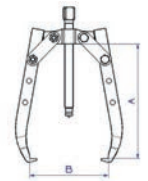

Réf.	A mm	Tonnage Max	B mm	Griffe	Vis	Poids kg
EX-621	105	1T	110	EX-621-C1	EX-621-V1	0,4
EX-623	185	4T	175	EX-623-C1	EX-623-V1	1,3
EX-625	225	7T	240	EX-625-C1	EX-625-V1	2,8
EX-627	225	8T	290	EX-627-C1	EX-627-V1	3,2

Extracteurs 2 bras auto-serrants longs

EX-62...-L

GARANTIE

Extracteurs 2 bras auto-serrants longs 4 hauteurs.
 Extracteurs avec griffes auto-serrantes particulièrement adaptés pour l'extraction des poulies, roues ou roulements à billes.
 Polyvalents grâce aux profondeurs d'extraction réglables et variables.
 Particulièrement adaptés à l'extraction des poulies à gorge pour courroies trapézoïdales, des volants moteur montés sur des arbres longs.
 Finition nickel sans aspérités.

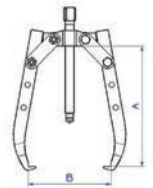

Réf.	A mm	Tonnage Max	B mm	Griffe	Vis	Poids kg
EX-621-L	120	1T	125	EX-621-L-C1	EX-621-L-V1	0,5
EX-623-L	210	4T	220	EX-623-L-C1	EX-623-L-V1	1,4
EX-625-L	270	7T	280	EX-625-L-C1	EX-625-L-V1	3
EX-627-L	270	8T	330	EX-627-L-C1	EX-627-L-V1	3,4

Extracteurs 3 bras auto-serrants courts

EX-75...

GARANTIE

Extracteurs 3 griffes auto-serrantes courts 3 hauteurs.
 L'utilisation des 3 griffes apporte une extraction plus sûre.
 Extracteurs avec griffes auto-serrantes particulièrement adaptés pour l'extraction des poulies, roues ou roulements à billes.
 Polyvalents grâce aux profondeurs d'extraction réglables et variables.
 Particulièrement adaptés à l'extraction des poulies à gorge pour courroies trapézoïdales, des volants moteur montés sur des arbres longs.

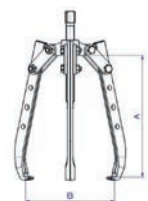

Réf.	A mm	Tonnage Max	B mm	Griffe	Vis	Poids kg
EX-751	105	1T	110	EX-751-C1	EX-751-V1	0,7
EX-754	185	4T	175	EX-754-C1	EX-754-V1	1,9
EX-757	225	7T	240	EX-757-C1	EX-757-V1	3,5
EX-759	225	8T	290	EX-759-C1	EX-759-V1	3,9

EXTRACTION

ZOOM INFO

LARGEURS AJUSTABLES

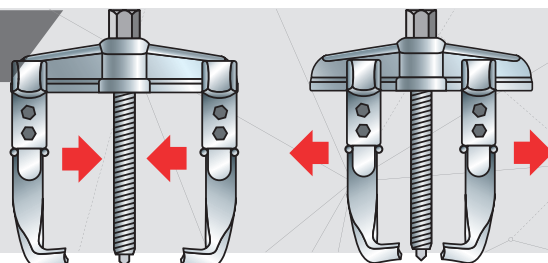

SAV
 +33 (0)4 77 92 13 10

Extracteurs 3 bras auto-serrants longs

EX-75...L

GARANTIE

Extracteurs 3 bras auto-serrants longs 4 hauteurs.

L'utilisation des 3 griffes apporte une extraction plus sûre que la version 2 griffes.

Extracteurs avec griffes auto-serrantes particulièrement adaptés pour l'extraction des poulies, roues ou roulements à billes,

Polyvalents grâce aux profondeurs d'extraction réglables et variables.

Particulièrement adaptés à l'extraction des poulies à gorge pour courroies trapézoïdales, des volants moteur montés sur des arbres longs.



Réf.	A mm	Tonnage Max	B mm	Griffe	Vis	Poids kg
EX-751-L	120	1T	125	EX-751-L-C1	EX-751-L-V1	0,7
EX-754-L	210	4T	220	EX-754-L-C1	EX-754-L-V1	2,1
EX-757-L	270	7T	280	EX-757-L-C1	EX-757-L-V1	3,7
EX-759-L	270	8T	330	EX-759-L-C1	EX-759-L-V1	4

Extracteurs 3 griffes à pieds fins

EX-320...0

GARANTIE

Extracteurs d'extérieur à pieds très fins pour les espaces très réduits.

Ce type d'extracteur permet d'avoir accès là où les extracteurs classiques n'ont pas accès.

Ils sont idéalement adaptés aux espaces très réduits et pour une puissance d'extraction limitée, sans vocation de force (prise par l'extérieur uniquement).

Idéals pour l'extraction de roulements, poulies ou engrenages.

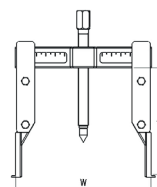
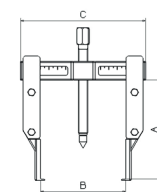
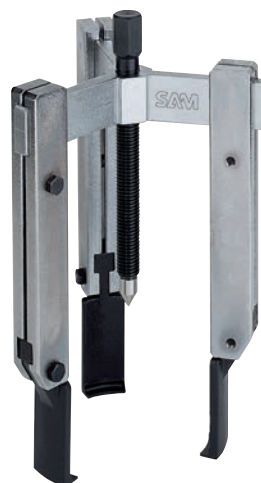

Réf.	A mm	B max mm	B min mm	W max mm	W min mm	C mm	Puiss. T	Poids kg
EX-320-10	105	125	30	170	90	170	1,9	1,9
EX-320-20	145	125	30	170	90	170	2,5	2,5
EX-320-30	195	125	30	170	90	170	3,1	3,1
EX-320-40	200	215	40	270	115	270	7,5	7,5
EX-320-50	300	215	40	270	115	270	9	9

EXTRACTION

Extracteurs 2 griffes à pieds fins

EX-320...

GARANTIE

Extracteurs Int / Ext à pieds très fins pour les espaces très réduits.

Permet d'avoir accès là où les extracteurs classiques ne passent pas.

Ils sont idéalement adaptés aux espaces très réduits et pour une puissance d'extraction limitée, sans vocation de force.

Idéals pour l'extraction de roulements, poulies ou engrenages.

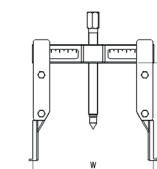
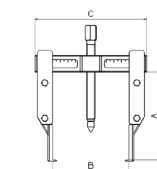

Réf.	A mm	B max mm	B min mm	W max mm	W min mm	C mm	Puiss. T	Poids kg
EX-320-1	105	140	35	185	98	186	5	1,4
EX-320-2	145	140	35	185	98	186	5	1,7
EX-320-3	195	140	35	185	98	186	5	2,1
EX-320-4	200	165	45	220	120	220	5	5
EX-320-5	300	165	45	220	120	220	5	6



Extracteurs universels extérieur-intérieur

EX-007-...

GARANTIE

Extracteurs universels extérieur - intérieur
Utilisables dans la plupart des applications d'extraction.
Auto-centrés.
Livrés avec griffes pour prises extérieures.



PRÉCISION :
Auto-serrage,
auto-centrage.

GAIN DE TEMPS :
Transformation Ext/Int,
Griffes facilement interchangeables

SÉCURITÉ :
Ecroû de sécurité pour
éviter le retournement
des griffes. Goupille
de sécurité par cisail-
lement. Verrouillage
de sécurité instantané
des griffes.



PRÉCISION :
Griffes fines, prise
de roulement aisée.

Réf.	Puiss. T	C int. mm	C ext. mm	H mm	Poids kg
EX-007-140	3	160	140	145	2,355
EX-007-180	4	195	170	195	2,815
EX-007-220	6	195	170	195	2,915

Griffes à prise intérieure pour EX-007-140

EX-007-G1

GARANTIE

Jeu de 3 griffes intérieures pour extracteur EX-007-140. Permet l'extraction de pièces, roulements, poulies par l'intérieur.



Réf.	Puiss. T	C int. mm	C ext. mm	H mm	Poids kg
EX-007-G1	3	160	-	145	0.2

Griffes à prise intérieure pour EX-007-180

EX-007-G2

GARANTIE

Jeu de 3 griffes intérieures pour extracteur EX-007-140. Permet l'extraction de pièces, roulements, poulies par l'intérieur.



Réf.	Puiss. T	C int. mm	C ext. mm	H mm	Poids kg
EX-007-G2	4	195	-	145	0.2

Tableau d'extracteurs pour mécanique générale

EX-T6N

GARANTIE

Composition sur panneau d'extracteurs pour mécanique générale. Idéal pour l'extraction de pièces mécaniques ou de roulements. Composition: 1 panneau T-10, 7 crochets RC-450, 2 crochets RC-325, 1 Extracteur 2 griffes à largeur ajustable EX-823N, 1 Extracteur 2 griffes à largeur ajustable EX-824N, 1 extracteur décolleur EX-111-AN, 1 potence d'extraction EX-111-TN.

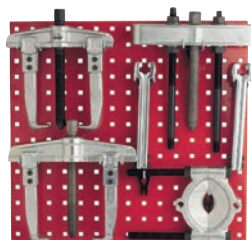

Réf.	Poids kg
EX-T6N	16

Tableau d'extracteurs pour petite mécanique

EX-T15N

GARANTIE

Composition sur panneau d'extracteurs pour petite mécanique. Idéal pour l'extraction de pièces mécaniques ou de roulements. Composition: 1 Panneau T-10, 9 crochets RC-612, 2 crochets RC-450, 2 crochets RC-325, 1 extracteur 3 griffes EX-751, 1 extracteur 2 griffes EX-821N, 1 extracteur 2 griffes pour petite mécanique EX-901N, 1 extracteur décolleur EX-110-AN, 1 potence d'extraction EX-110-T, 7 collets, 1 masse à inertie EX-137-M2N.



Réf.	Poids kg
EX-T15N	12

EXTRACTION

Extracteurs 3 griffes à vis à pas différentiel

485...

GARANTIE ②

Extracteurs indispensables dans les ateliers de grosse mécanique. Utilisation en prise int / ext, conversion rapide de 2 en 3 points par axes à billes amovibles.

Très grande puissance de serrage obtenue par la démultiplication de 2 vis formant 1 vis différentielle.

Plateau de maintien des griffes réglable par écrou moleté, permet de positionner le plateau mobile pour fretter les crochets, les empêchant ainsi de vriller ou de se desserrer.

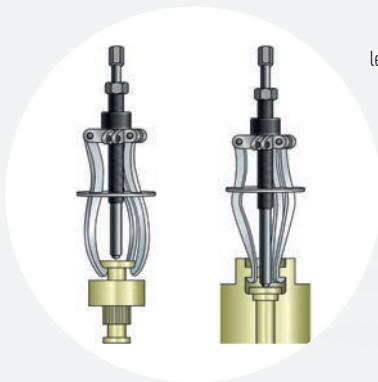

L'extracteur indispensable du service de maintenance.

La vis à pas différentiel diminue l'effort.

Le plateau maintient les griffes en permanence.

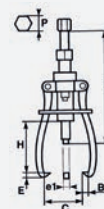

Réf.	Puiss. T	Crochets	C ext. mm	C int. mm	H mm	B mm	E mm	e1 mm	L mm	P mm	Poids kg
485-1	6	Larges et plats	220	180	120/180	9	5	25	250	24	3,3
485-1J3	6	Larges et plats	220	180	120/180	7/9	12/5	14/25	250	24	3,3
485	6	Standards	220	180	120/180*	7	12	14	250	24	3,1

Extracteurs intérieur-extérieur

EX-138...

GARANTIE ②

Convertibles en version 2 ou 3 griffes. Griffes réversibles.

Réglage de l'écartement simple et rapide.

Griffes fines adaptées à une multitude de besoins.

Ces extracteurs peuvent s'utiliser avec la masse à inertie EX-137-M2N.

La référence EX-138-3 comprend le EX-138-2 + EX-137-M2N.

Diamètre intérieur mini 25 maxi 100mm.

Diamètre extérieur mini 0 maxi 75mm.

EXTRACTION

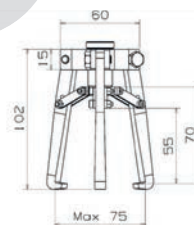
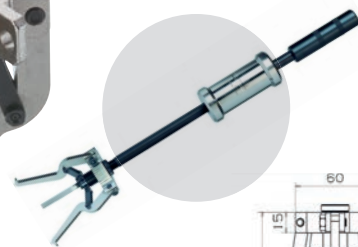

Réf.	A mm	B max mm	B min mm	W max mm	W min mm	C mm	Puiss. T	Poids kg
EX-138-2	0	100	25	75	0	0	1,5	0,5
EX-138-3	0	100	25	75	0	0	1,5	2,85

DES SOLUTIONS DÉDIÉES NOS CATALOGUES MÉTIERS



Retrouvez l'ensemble de nos solutions dans nos catalogues ou sur notre site

SAM.EU



Extracteurs autocentrants 2 et 3 bras

EX-220...

GARANTIE

Extracteurs auto centrés possédant un mouvement simultané des griffes, il vous permettra une mise en place facile et rapide et un positionnement équilibré pour un partage des forces optimal. Equipés d'un joint torique permettant l'absorption de l'impact généré par les fortes sollicitations. Sur les références EX-220-6 et 7, le corps de l'extracteur possède un écrou en bronze permettant d'augmenter la force de traction. Sécurisés, il ne sera pas possible d'ouvrir les griffes plus que ce qui est recommandé.

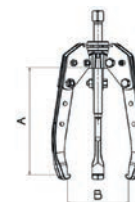

Réf.	A mm	B mm	Puiss. T	Poids kg
EX-220-1	105	110	1	1
EX-220-2	185	175	4	2,5
EX-220-3	225	240	7	6,5
EX-220-4	410	350	10	14,5
EX-220-5	500	480	17	31,5
EX-220-6	600	650	30	55,5

Extracteur Hydraulique 2/3 griffes

EXH-220

GARANTIE

Extracteur hydraulique autocentré possédant un mouvement simultané des griffes, il vous permettra une mise en place facile et rapide et un positionnement équilibré pour un partage des forces optimal. Equipé d'un joint torique permettant l'absorption de l'impact généré par les fortes sollicitations. Sécurisé, il ne sera pas possible d'ouvrir les griffes plus que ce qui est recommandé.



NEW

SÉCURITÉ : Les griffes ne s'ouvrent pas plus que ce qui est recommandé.

PRATIQUE : Auto-centré, hauteur ajustable.

CONFORT : Equipé d'un joint torique limitant l'absorption de l'impact généré par les fortes sollicitations.

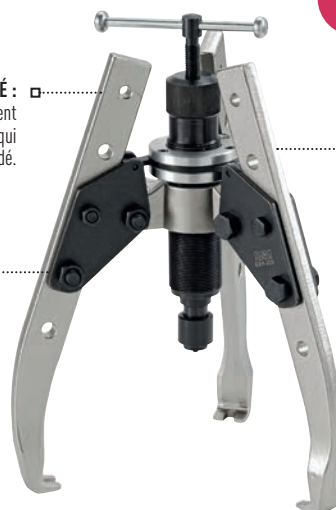

Réf.	A mm	B mm	Puiss. T	Poids kg
EXH-220	225	260	8	7,2

EXTRACTION

Extracteurs 2 bras pour petite mécanique

EX-90...N

GARANTIE

Extracteurs pour petite mécanique. Prise extérieure uniquement. Grande commodité d'emploi grâce au dispositif auto-serreur, du réglage de positions multiples et de la finesse des griffes. Capacité variable suivant positionnement des griffes : croisées ou décroisées. Un rapport accessibilité / puissance optimal. Les griffes ont une forme en arc de cercle.

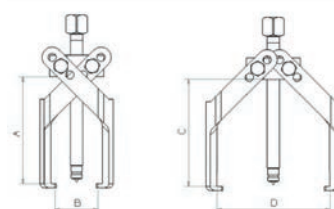

Réf.	A mm	B mm	C mm	D mm	Poids kg	Tonnage Max
EX-901N	90	55	90	95	0,3	1
EX-902N	90	55	90	95	0,25	1
EX-903N	125	70	120	125	0,8	2
EX-904N	125	80	160	125	1	2

Extracteurs 2 bras pour micro-extraction

EX-45...N

GARANTIE

Extracteurs 2 bras pour micro extraction, idéal pour micro-mécanique. Idéal pour l'extraction de petites pièces mécaniques par l'extérieur. (petite mécanique telle que les petits roulements, pignons ou bornes de batteries). Bras d'extraction auto-serrants permettant une extraction parfaite. Le réglage de la hauteur des griffes en fait un extracteur polyvalent.

Réf.	A mm	B mm	a mm	b mm	C mm	D mm	Poids kg	Tonnage Max
EX-452N	60	40	40	54	1,5	4,5	0,2	0,5
EX-453N	88	53	56	76	2,5	6	0,4	1

SECURITÉ : Bras d'extraction auto-serrants.

CONFORT : Hauteur d'extraction ajustable.

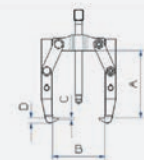
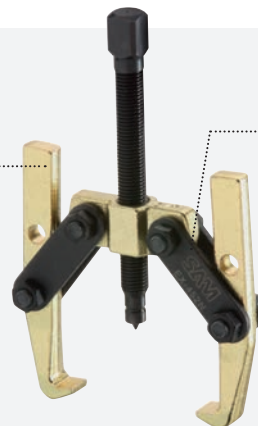

Extracteurs 3 bras pour micro-extraction

EX-48...N

GARANTIE

Extracteurs 3 branches idéalement conçus pour la petite mécanique. Parfait pour l'extraction de petites pièces mécaniques par l'extérieur (petits roulements, pignons, bornes de batteries). Bras d'extraction réglables en hauteur et auto-serrants. Ces extracteurs peuvent être convertis en version 2 branches ce qui les rendent très polyvalents.

Réf.	A mm	B mm	a mm	b mm	C mm	D mm	Poids kg
EX-482N	60	40	40	54	1,5	4,5	0,3
EX-483N	88	53	56	76	2,5	6	0,7

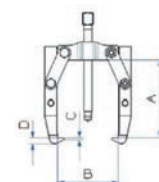

Vérins décolleurs hydrauliques

EX-10...

GARANTIE

Puissance 5 et 11 tonnes suivant modèle. Permet de sécuriser la phase critique d'extraction : le décollement. Après décollement, l'extraction se poursuit à l'aide de la vis d'extracteur. Attention à ne pas dépasser la capacité de l'extracteur utilisé avec le vérin.

Réf.	ØA mm	ØB mm	ØC mm	D mm	E mm	F mm	G mm	Course mm	Puiss. T
EX-100N	70	25	28	82	12	208	123	2	11
EX-101	45	25	20	73	8	170	107	4	5

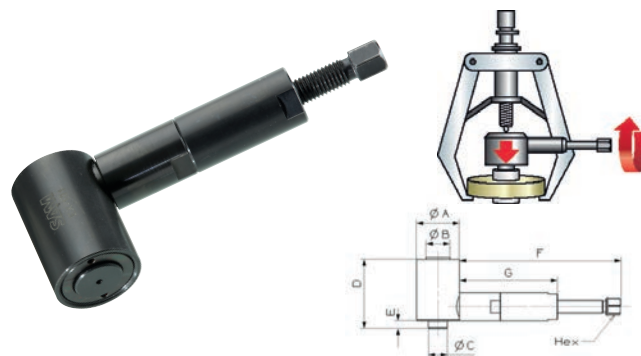

EXTRACTION

Extracteurs à collets

EX-137...N

GARANTIE

Extracteurs à collets prévus pour l'extraction de roulements à billes logés dans un boîtier de carter, extraction de bagues par l'alésage intérieur sans nécessité de point d'appui. Utilisation: introduire l'extracteur à collet dans le roulement et introduire la vis de force. En la vissant, les bords vont s'écarter créant une surface d'appui solide permettant l'extraction en toute sécurité.

Utilisation avec la masse à inertie EX-137-M2N ou le contre-appuis d'extraction EX-137-T2.

Réf.	ØA min mm	ØA max mm	B mm	L mm	ØD mm	Poids kg
EX-137-5N	5	7	8	27	15	0,08
EX-137-7N	8	11	20	40	15	0,09
EX-137-10N	12	14	0	64	33	0,27
EX-137-14N	15	19	0	64	33	0,27
EX-137-20N	20	24	0	65	33	0,32
EX-137-25N	25	29	0	65	33	0,37
EX-137-30N	30	37	0	65	33	0,42
EX-137-38N	38	46	0	65	33	0,55
EX-137-45N	47	54	0	88	33	1,32
EX-137-50N	55	64	0	89	45	1,58
EX-137-60N	65	76	0	89	45	1,95

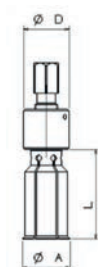
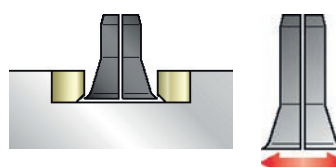



Masse à inertie pour extracteurs à collets

EX-137-M2N

GARANTIE

Masse à inertie particulièrement adaptée lorsqu'il n'y a pas d'espace suffisant pour utiliser une potence d'extraction.

Peut s'utiliser comme rallonge avec la potence EX-137-T2.

Utilisation avec collets EX-137-...N. Facilite le décollement du roulement.

Longeur 360mm.



Réf.	Poids kg
EX-137-M2N	1,4

Potence pour extracteurs à collets

EX-137-T2

GARANTIE

Potence pour extracteurs à collets.

Lorsqu'elle est couplée avec un collet d'extraction (EX-137-...N),

la potence permet l'extraction de roulements par l'alésage intérieur.

Elle permet l'extraction avec plus de force qu'une masse à inertie.

Utilisation avec collets EX-137-...N.



Réf.	Poids kg
EX-137-T2	1,51

Coffret d'extracteurs à pinces

EX-137-C11N

GARANTIE

Extracteur de roulements encastrés.

Prise de roulements ou bagues par l'alésage intérieur.

Composition :

8 collets de 5 à 46 mm de diamètre

potence (EX-137-T2) et masse à inertie (EX-137-M2N).

POLYVALENCE :

Les collets de 5 à 46 mm vous permettront d'extraire une multitude de roulements ou bagues simplement et rapidement.

PRÉCISION :

Les collets présents dans ce coffret sont particulièrement adaptés aux roulements les plus courants et vous permettront d'extraire simplement vos roulements et bagues avec précision.

SÉCURITÉ :

Ce coffret vous permettra d'extraire en toute sécurité les roulements ou bagues par l'intérieur sans risque de les détériorer.

PROGRESSIVITÉ :

La vis de pression de la potence trempée à 55HRc vous permettra une grande progressivité d'ouverture des collets lors des phases d'extraction.

FORCE :

La masse à inertie vous permettra d'extraire vos pièces les plus coincées.



Réf.	Poids kg
EX-137-C11N	6

Coffret d'extracteurs à pinces

EX-137-C7N

GARANTIE

Extracteur de roulements encastrés.

Permet l'extraction de roulements ou de bagues par l'alésage intérieur.

Composition :

6 collets de 12 à 46mm de diamètre.

1 potence EX-137-T2.

POLYVALENCE :

Les collets de 12 à 46 mm vous permettront d'extraire une multitude de roulements ou bagues simplement et rapidement.

PRÉCISION :

Les collets présents dans ce coffret sont particulièrement adaptés aux roulements les plus courants et vous permettront d'extraire simplement vos roulements et bagues avec précision.

SÉCURITÉ :

Ce coffret vous permettra d'extraire en toute sécurité les roulements ou bagues par l'intérieur sans risque de les détériorer.

PROGRESSIVITÉ :

La vis de pression de la potence trempée à 55HRc vous permettra une grande progressivité d'ouverture des collets lors des phases d'extraction.



Réf.	Poids kg
EX-137-C7N	4

EXTRACTION

Extracteurs décolleurs

EX-11...AN

GARANTIE

Décolleurs particulièrement adaptés pour l'extraction de roulements à billes ou bagues adossés à une pièce rendant la prise avec un extracteur à griffes impossible.
Les décolleurs SAM s'utilisent avec les contre-appui d'extraction EX-11...TN.

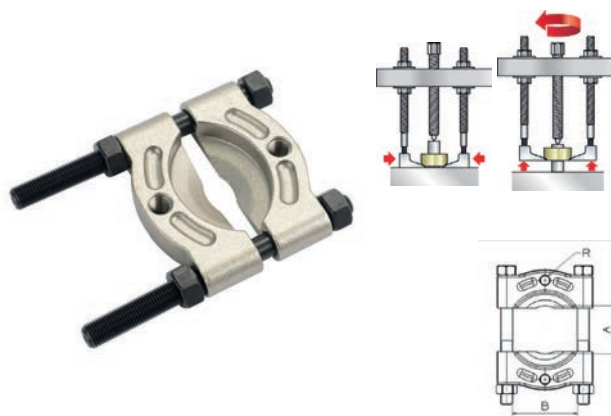

Réf.	A max mm	A min mm	B mm	R mm	e mm	Poids kg
EX-110-AN	60	4	60	5/8"	1	0,75
EX-111-AN	110	10	110	5/8"	2,5	2,75
EX-112-AN	134	12	155	5/8"	2	5,7
EX-113-AN	210	14	180	5/8"	2,5	12,5

Contre-appuis d'extraction

EX-11...TN

GARANTIE

Conçus pour être couplés aux décolleurs EX-11...AN
Finition nickel sans aspérités.

Largeur ajustable permettant de faire face à une multitude de situations.

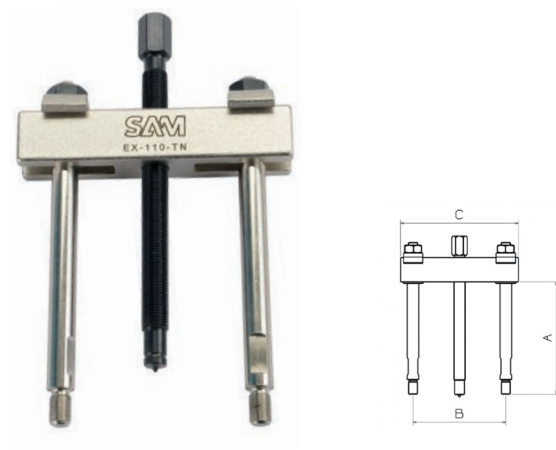

Réf.	A mm	B max mm	B min mm	C mm	Puiss. T	Poids kg
EX-110-TN	115	110	46	122	2	1
EX-110-T1N	115	140	46	156	2	1
EX-111-TN	175	195	62	210	10	3
EX-111-T1N	175	245	70	260	15	3,5
EX-112-TN	245	325	105	346	20	9,5
EX-112-T1N	245	445	173	475	20	12

Coffret d'extracteurs de roulements à billes

EX-125CN

GARANTIE

Prise de roulements par la cage de billes lorsque les bagues ne sont pas accessibles.
Prévu pour une extraction rapide et sûre des pièces et roulements.
Pour roulements Iso 6007 à Iso 6306.

Composition :

- 2 jeux de 4 bras.
- 1 corps d'extracteur.
- 1 barre anti-rotation.
- 3 anneaux d'appui d'extraction.



Réf.	Poids kg
EX-125CN	1,9kg

Coffret d'extracteurs de roulements à billes

EX-125CN1

GARANTIE

Coffret regroupant un ensemble d'extracteurs de roulements.
Pour roulements Iso 6013 à Iso 6406.
Prise de roulements par la cage de billes lorsque les bagues ne sont pas accessibles.

Composition:

- 2 jeux de 4 bras
- 1 corps d'extracteur
- 1 barre anti-rotation
- 12 anneaux d'appui d'extraction



Réf.	Poids kg
EX-125CN1	4,5kg



Coffret d'extracteurs de roulements à billes

EX-125-C17N

GARANTIE

Coffret d'extracteurs de roulements. Pour roulements type Iso 6000 à Iso 6303. Prise de roulements par la cage de billes lorsque les bagues ne sont pas accessibles. Extraction sûre et rapide.

Composition :

- 3 jeux de 4 bras
- 1 corps d'extracteur
- 1 barre anti-rotation
- 10 anneaux d'appui d'extraction



Réf.	Pour Roulements	Poids kg
EX-125-C17N	Iso 6000 à Iso 6303	7,5kg

Coffret d'extracteurs de roulements à billes

EX-125-C18N

GARANTIE

Pour roulements encastrés ISO 6000 à ISO 6406. Prise du roulement par la cage de billes lorsque les bagues internes et externes ne sont pas accessibles. Mise en place simple et rapide. Utilisation avec 2, 3 ou 4 griffes en fonction de l'accessibilité du roulement.

Composition :

- 8 jeux de 4 griffes (EX-125-G1 à EX-125-G8),
- 5 ensembles de traction (EX-125-S1 à EX-125-S5),
- 1 barre anti-rotation,
- 4 entretoises complémentaires.

Griffes, ensembles de traction, barre anti-rotation, entretoises (SAV). Coffret 295 x 200 x 70 mm.



Réf.	Pour Roulements	Dimension mm	Poids kg
EX-125-C18N	Iso 6000 à Iso 6406	10mm à 30 mm	7,5kg

Coffrets d'extracteurs de roulements

EX-125-C...

GARANTIE

L'extraction s'effectue en attrapant le roulement entre la cage intérieure et extérieure. Ses pattes, en forme de boule s'introduisent entre les deux pistes en minimisant la résistance et en assurant une extraction rapide.

Le coffret :

- EX-125-C20 idéal pour roulements à billes de diamètre 20 à 95 mm.
- EX-125-C30 idéal pour roulements à billes de diamètre 35 à 117 mm.
- EX-125-C40 idéal pour roulements à billes de diamètre 62 à 195 mm.



Réf.	Poids kg
EX-125-C20	0,9
EX-125-C30	2,5
EX-125-C40	8,9

Pour roulements:

EX-125-C20 :	EX-125-C30 :	EX-125-C40 :
6004 à 6010	6008 à 6017	6018 à 6030
6200 à 6205	6205 à 6212	6212 à 6224
6300 à 6304	6304 à 6308	6309 à 6319
61812 à 61816	6404 à 6405	6407 à 6414

EXTRACTION

Extracteurs de goujons à came

EX-760...N

GARANTIE

Permettent de saisir les extrémités de goujons débordants. L'opération s'effectue sans perçage. Finition nickel.

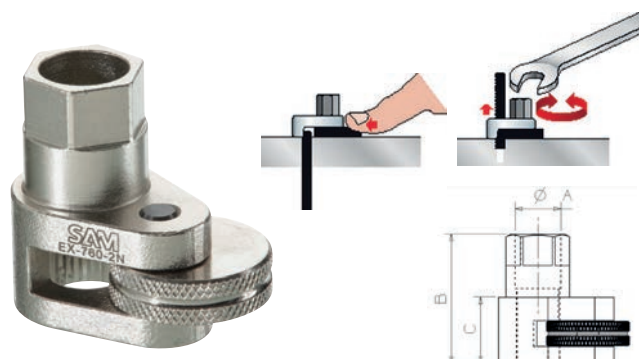

Réf.	Ø min mm	Ø max mm	ØA mm	B mm	C mm	Poids kg
EX-760-1N	4,5	9,5	12	46	25	0,14
EX-760-2N	8	19	21	60	31	0,39
EX-760-3N	15	25	30	68	38	0,63

Casse-écrous

EX-39...

GARANTIE 

Casse-écrous pour fendre et extraire les écrous grippés, arrondis ou rouillés.

3 modèles :

Capacité 4 à 17mm / 8 à 24mm / 19 à 36mm

M10 au M24

Réf.	Capacité mm	Capacité	Couple Nm	Poids kg
EX-393	4	17	38	0,2
EX-394	8	24	50	0,3
EX-395	19	36	198	0,5



Dégoujonneurs à rouleaux

763-...

GARANTIE 

Prise de la vis cassée par mécanisme à rouleaux auto-serrants.

Pour goujons ou vis cassés de M6 à M12.

Entraînement : carré standard 1/2 ou clé de serrage de 27 mm.

Réf.	Vis	Longueur mm	Poids g
763-6	M6	65	150
763-8	M8	65	147
763-10	M10	75	213
763-12	M12	75	209

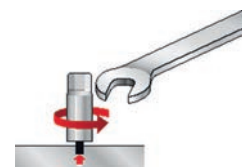
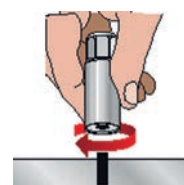

Coffret de 4 dégonneurs à rouleaux

763-J4BT

GARANTIE 

Prise de la vis cassée par mécanisme à rouleaux auto-serrants.

Pour goujons ou vis cassés de M6 à M12.

Entraînement : carré standard 1/2" ou clé de serrage de 27 mm.

Coffret tôle : 220 x 85 x 45 mm.



Réf.	Contenant	Nombre d'outils	Désignation	Poids g
763-J4BT	coffret	4	Pour goujons ou vis cassés de M6 à M12 - Carré std 1/2" ou clé 27 mm	1100

EXTRACTION

Extracteurs hélicoïdaux pour vis cassées

761-...

GARANTIE 

S'utilisent après perçage d'un trou au centre des vis cassées à extraire.

Utilisation pour pas de vis à droite.

Peuvent être utilisés avec tourne à gauche FTG ou porte outils à cliquet 380-1.

Réf.	Pour vis de mm	Perçage Diam. mm	Corps Diam. mm	Longueur mm	Poids g
761-4	3 à 4	1,8 à 2	3,6	50	3
761-5	5 à 7	3-3,5	4,9	57	7
761-6	8 à 10	4-5	6,5	64	14
761-11	16 à 18	7,5-9	11	79	46

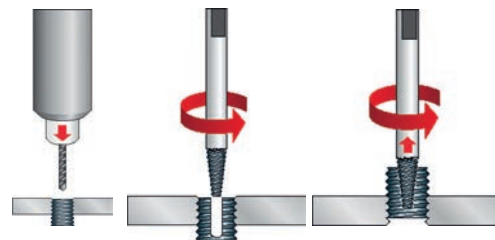



Coffret de 5 extracteurs hélicoïdaux

761-C-5

GARANTIE

S'utilise après perçage d'un trou au centre des vis cassées à extraire.

Utilisation pour pas de vis à droite.

Peut être utilisé avec tourne à gauche FTG ou porte outils à cliquet 380-1.

Composition :

- 5 extracteurs : 761-4 / 5 / 6 / 8 / 11.

Diamètre : 3 à 18 mm.



Réf.	Livré en.	Nbre de pièces	Composition	Poids g
761-C-5	Coffret	5	761-4 / 5	125

Extracteurs pour vis cassées

762-...

GARANTIE

Pour extraire les goujons ou vis cassés non débordants : Ø 5 à 14 mm.

Le goujon cassé est dévissé à l'aide de l'extracteur inséré dans un perçage réalisé au préalable.

Permet l'extraction de vis pas à gauche et pas à droite.

Présente l'avantage de ne pas écarter la cage dans laquelle se trouve le goujon ou la vis.

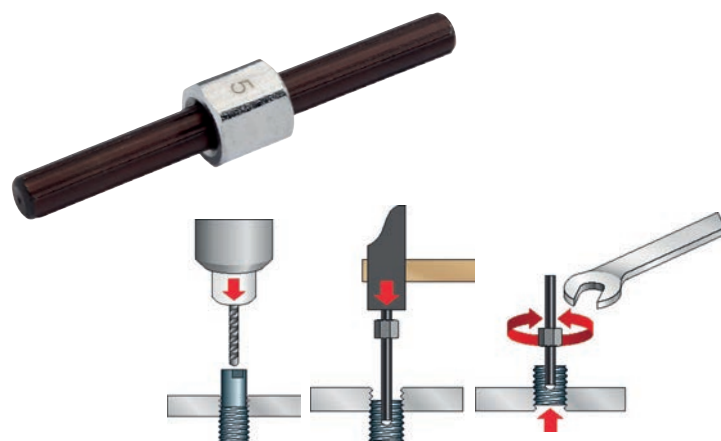

Réf.	Diamètre mm	Longueur mm	Poids g
762-1	5 à 6	58	15
762-2	8	68	21
762-3	10	78	31
762-4	12	85	42
762-5	14	94	59

Coffret d'extracteurs pour vis cassées

762-C-25

GARANTIE

Pour extraire les goujons ou vis cassés (pas à gauche et pas à droite) non débordants : Ø 5 à 14 mm.

Le goujon cassé est dévissé à l'aide de l'extracteur inséré dans un perçage réalisé au préalable.

Présente l'avantage de ne pas écarter la cage dans laquelle se trouve le goujon ou la vis.

Composition :

- 5 forets de 4 à 8,5 mm,

- 10 guides de perçage de 7 à 17 mm

- 5 écrous,

- 5 tiges.

Poids : 500 g



EXTRACTION

Réf.	Livré en	Nombre de pièces	Dimension mm	Poids g
762-C-25	Coffret	25	205x135x45	500

MODÈLE À CAMES

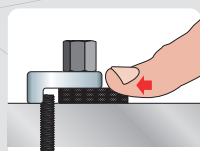

1- Ajustement et serrage rapides de la molette.

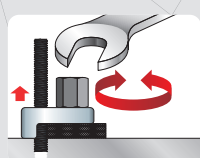

2- Dévissage avec une clé de 19 mm.

MODÈLE À ROULEAUX

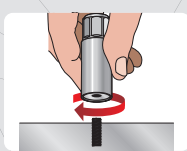

1- Prise en vissant à deux doigts : les rouleaux assurent immédiatement le blocage, même avec un dépassement très court.

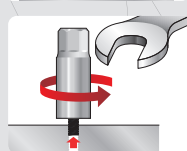

2- Dévissage de l'ensemble avec une clé de 27 mm ou un carré standard 1/2".



SAV
+33 (0)4 77 92 13 10

+ DE **3000**
DISTRIBUTEURS
EN EUROPE
 NOUS FONT CONFIANCE



**RETROUVEZ LA LISTE
 DES DISTRIBUTEURS SUR**
[sam-outillage.fr/services/
 liste-des-distributeurs](http://sam-outillage.fr/services/liste-des-distributeurs)



UNE LOGISTIQUE PERFORMANTE À VOTRE SERVICE

Un transtockeur pour plus de réactivité 3 types de livraison pour s'adapter à vos besoins : petit colis, messagerie, fret.



Express 24h :
 Commandez avant 15h, livraison en 24h
 sur demande en France métropolitaine.



ÉLECTRICITÉ ÉLECTRONIQUE

- P.335  SERTISSAGE
- P.337  COUPE CÂBLES
- P.339  OUTILS À DÉGAINER
- P.340  PINCES À DÉNUDER
- P.343  DOUILLES ET ACCESSOIRES ISOLÉS 1000V
- P.354  PINCES ISOLÉES 1000V
- P.356  TOURNEVIS ISOLÉS 1000V
- P.358  COUTEAUX ET CISEAUX ÉLECTRICIEN
- P.360  EMPORTE-PIECES ET SCIES TRÉPANS
- P.361  MESURES ÉLECTRONIQUE
- P.366  FERS À SOUDER ET ACCESSOIRES DE SOUDURE
- P.369  TOURNEVIS ÉLECTRONIQUE
- P.372 **GUIDE DE CHOIX TECHNIQUE
PINCES ÉLECTRONIQUES**
- P.374  PINCES ÉLECTRONIQUES
- P.378  BRUCELLES
- P.380  ETAUX
- P.381  ACCESSOIRES DIVERS

PINCES À CRÉMAILLÈRE



QUELS TYPES DE SERTISSAGE ?



COSSES PRÉ-ISOLÉES



EMBOUTS DE PROTECTION

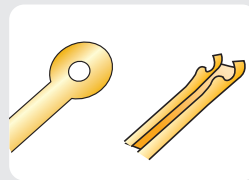

COSSES NON ISOLÉES CARRÉES ET RONDES



CÂBLES COAXIAUX

SERTISSAGE OPTIMAL ET SANS EFFORT

garanti par le système à crémaillère.
Impossibilité d'ouvrir les mâchoires jusqu'au sertissage complet de la cosse.



Coffret à sertir les cosses

C241-42

GARANTIE 3

Comprenant :
 1 pince à sertir les cosses.
 1 assortiment de cosses : 32 pièces.
 L'assortiment est composé de cosses rondes, de fourches, de clips, de clips mixtes, et de prolongateurs.
 Livré en coffret plastique : 260 x 110 x 32 mm.



Réf.	Poids g
C241-42	550

Pince à sertir

241-42

GARANTIE 3

Pour sertir les cosses et dénuder les câbles.
 Pince tôle brunie et branches gainées.
 Capacité de dénudage : 0,75 à 6 mm².
 Longueur : 230 mm. Capacité de sertissage : 0,5 à 6 mm².



Réf.	Poids g
241-42	310

Pince à sertir modèle maintenance automobile

241-40

GARANTIE 3

Pour le sertissage des cosses pré-isolées.
 Ses mâchoires permettent une pression contrôlée du sertissage.
 Coupe et dénude cinq sections de câble.
 Capacité de 0,5 à 6 mm².
 Longueur : 215 mm.



Réf.	Poids g
241-40	550

Pince à sertir pour cosses pré-isolées à crémaillère

241-35

GARANTIE 3

Pince pour sertir les cosses isolées ayant une section de 0,5 à 6 mm².
 Poignée ergonomique pour éviter les dérapages pendant l'utilisation.
 Le système de déclenchement du cran de sûreté garantit la fiabilité de la pince.
 Mâchoires de rechange (SAV).

□ **EFFICACITÉ :**
 Force de serrage progressive pour éviter d'endommager les cosses.

□ **SOLIDITÉ :**
 Corps en acier trempé et assemblage par rivetage.

□ **RAPIDITÉ :**
 Déverrouillage automatique en fin de course.

Réf.	Capacité mm ²	AWG	L mm	L "	Poids g
241-35	0,5 à 6	20 à 10	230	9	550

ÉLECTRICITÉ
ÉLECTRONIQUE

Pince à sertir pour embouts de protection à crémaillère

241-37

GARANTIE 3

Pour le sertissage de face sans réglage, des embouts de protection sur fils souples de 0,14 à 6 mm² de section. Système à crémaillère, garantissant un sertissage optimal et sans effort. Déverrouillage automatique en fin de course. Corps bruni en acier trempé. Longueur : 250 mm.



Réf.	Capacité mm ²	Poids g
241-37	0,14 à 6	500

Pince à sertir pour embouts de protection

241-10

GARANTIE 3

Branches revêtues PVC. Grande capacité de sertissage : de 0,5 à 16 mm². Ne déforme pas les embouts. Longueur : 190 mm.



Réf.	Capacité mm ²	Poids g
241-10	0,5 à 16	250

Pince à sertir les cosses plates et à fourches à crémaillère

241-38

GARANTIE 3

Pince à sertir les cosses non isolées pour câbles coaxiaux. Capacité de sertissage : de 0,5 à 6 mm². Poignées ergonomiques pour éviter les dérapages pendant l'utilisation du produit. Le système de déclenchement du cran de sûreté garantit la fiabilité de la pince. Longueur : 220 mm. Mâchoires de rechange (SAV).



Réf.	Capacité mm ²	Poids g
241-38	0,5 à 6	550

Pince à sertir pour cosses non isolées à crémaillère

241-36

GARANTIE 3

Pour les cosses non isolées ayant une section de 0,5 à 10 mm². Poignées ergonomiques pour éviter les dérapages pendant l'utilisation du produit. Le système de déclenchement du cran de sûreté garantit la fiabilité de la pince. Longueur : 220 mm. Mâchoires de rechange (SAV)



Réf.	Capacité mm ²	Poids g
241-36	0,5 à 10	550

ÉLECTRICITÉ
ÉLECTRONIQUE



Coupe-câbles à crémaillère

324-32

GARANTIE

Pour la coupe de câbles électriques (cuivre et aluminium) sans déformation du câble.
Le système à crémaillère permet la démultiplication de l'effort.
Outil ergonomique utilisable d'une seule main et sans effort.
Muni d'un verrouillage en position fermée.
La lame mobile est interchangeable (SAV).

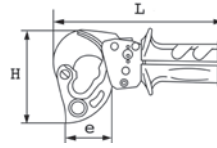

Réf.	C1 mm ²	L mm	Poids g
324-32	Cuivre - 240	235	750

Coupe-câbles à crémaillère grande capacité

324-45

GARANTIE

Pour la coupe de câbles électriques (cuivre et aluminium) sans déformation du câble.
Le système à crémaillère permet la démultiplication de l'effort.
Outil ergonomique utilisable d'une seule main et sans effort.
Muni d'un verrouillage en position fermée.
La lame mobile est interchangeable (SAV).

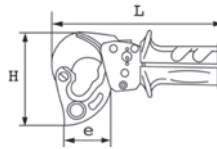

Réf.	C1 mm ²	A1 mm ²	L mm	Poids g
324-45	Cuivre - 300	630	230	920

Coupe-câbles

324-...

GARANTIE

Pour la coupe de câbles électriques (cuivre et aluminium) sans les écraser.
Bras en alliage léger pour une meilleure maniabilité.
Les lames forgées sont interchangeables.

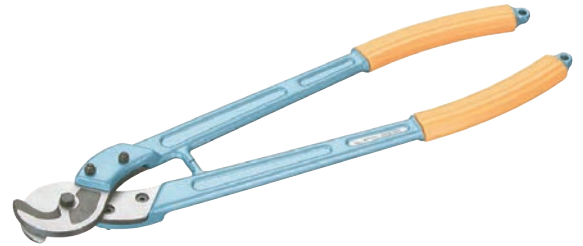

Réf.	Capacité coupe mm	Longueur mm	Pouces	Poids g
324-60	18	600	24"	1830
324-80	25	800	32"	3165
324-60L	Lames pour 324-60	-	-	680
324-80L	Lames pour 324-80	-	-	1030

Coupe-câbles à encoche

324-...G

GARANTIE

Forgés en acier au chrome-vanadium.
Équipés d'un verrouillage en position fermée et d'un ressort de rappel d'ouverture.
Gaines bi-matière.
324-17G : 6"11/16 pouces
324-23G : 9"1/2 pouces



Réf.	Capacité coupe mm	Longueur mm	Pouces	Poids g
324-17G	14	170	6"11/16	235
324-23G	15	230	9"1/2	465

Coupe-câbles à double encoche

324-10P

GARANTIE

Permet de dénuder les fils et de couper les câbles électriques cuivre et aluminium.
Double encoche. C1 = câble cuivre monobrin. C2 = câble cuivre multibrin. C3 = câble aluminium.



Réf.	C1 Ø mm	C2 Ø mm	C3 Ø mm	L mm	Poids g
324-10P	10	8	6	170	230

ÉLECTRICITÉ
ÉLECTRONIQUE

Pinces coupe-tubes

618-P-...

GARANTIE 3

Pour matériaux plastiques et PVC.
Lame interchangeable (SAV).

PRATICITÉ : □
Système de verrouillage et mécanisme anti-ouverture pendant la coupe.
Ouverture automatique de la lame.
Changement instantané de la lame sans outil.

EFFICACITÉ : □
Lame en alliage de magnésium pour une coupe nette.

CONFORT : □
Forme ergonomique anti pince-doigts.



Réf.	L mm	Capacité coupe mm	Poids g
618-P-26	200	26	170
618-P-42	230	42	395

DENUDEUR MULTIFONCTIONS

220-7

GARANTIE 3

Idéal pour le dénudage rapide et précis de tout les cables electriques ronds de section 6 à 13 mm.
Dégainage à fleur même dans les endroits difficiles d'accès.
Il n'est pas nécessaire d'ajuster la largeur et profondeur de coupe, elle se fait automatiquement.
Forme ergonomique pour un confort optimal.
Le dénudeur permet un travail quotidien confortable et sécurisé.



Réf.	Capacité mm ²	Poids g
220-7	0.5 à 6 mm ²	0.069

Pince coupante à onglet

300-6

GARANTIE 3

Pour la découpe des profilés plastiques, caoutchouc, moulures décoratives, barres de seuil en PVC.
Branches gainées bi-matière.
Angle variable 4 positions : 45°, 60°, 75° et 90°.
Lame interchangeable (SAV).
Profondeur de coupe : 61 mm.
Longueur : 250 mm.



Réf.	Poids kg
300-6	0.450

Pince pour dépose de colliers plastiques

220-10

GARANTIE 3

Permet la dépose rapide de colliers plastiques autour de câbles et fils.
- Colliers plastiques de 2,4 à 9 mm de largeur.
- Course importante pour une approche rapide.
- Coupe manuelle de la queue du collier.
- Equipée d'un système de démultiplication de l'effort.
- Couteau et ressort interchangeables.



Réf.	Longueur mm	Diam. mm	Poids g
220-10	100	17	320

ÉLECTRICITÉ
ÉLECTRONIQUE



Outils à dénuder les câbles

220-...

GARANTIE

Pour dénuder tous les câbles électriques en PVC isolant ou caoutchouc.
Réglage de la profondeur de coupe par vis située à l'arrière.
Munis d'un couteau avec lame auto pivotante.
Réservoir dans la poignée contenant un couteau de rechange.
Le modèle 220-28 est équipé d'une lame crochet pour dénuder les câbles plats.



Réf.	Capacité mm ²	L mm	Poids g
220-16	4-16	130	60
220-28	8-28	170	80

Dénudeur de câbles

220-30

GARANTIE

Pour dénuder les câbles rapidement et efficacement.
Le couteau s'ajuste à l'épaisseur de la gaine.
Rappel automatique de l'étrier.
Crochet escamotable pour décoller l'isolant du fil.
Par pression sur le bouton, le couteau pivote de 90°.
Couteau de rechange (SAV).



Réf.	Capacité mm ²	L mm	Poids g
220-30	4,5 à 28,5	135	120

Pince à dénuder et à dénuder

220-6

GARANTIE

Dégaine les câbles ronds de Ø 4 à 28 mm extérieur.
Le serre-câble coulissant s'adapte automatiquement.
Livrée avec une lame montée et une lame de rechange fixée à l'intérieur de la pince.
Dénude les fils multibrins et monobrins.
Longueur de dénudage de 8 à 20 mm.
S'ajuste automatiquement à la capacité du fil.



Réf.	Capacité mm ²	Poids g
220-6	4 à 28	130



Pince à dénuder

240-16-G

GARANTIE

Réglage de la profondeur de dénudage par butée réglable.
Capacité de 2,5 mm² de section.
Présentation : chromée, branches gainées bi-matière.



Réf.	Capacité mm ²	L mm	H mm	Poids g
240-16-G	2,5	160	8	145

Pince à dénuder automatique

244-18

GARANTIE

Parfaitement adaptée aux travaux de série pour un usage répétitif.
Permet de dénuder une longueur déterminée de fil souple ou rigide sans risque de détériorer ceux-ci.
Livrée avec un jeu de peignes standard 244-A.
Capacité de dénudage : 1,1 - 1,4 - 1,6 - 1,8 - 3,4 - 3,5 mm.
Présentation : chromée, branches revêtues en PVC.

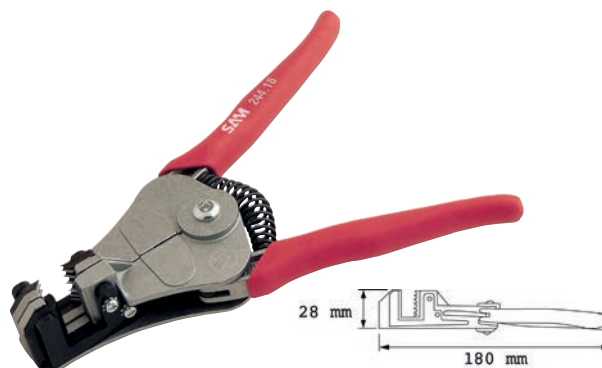

Réf.	Capacité mm ²	L mm	H mm	Poids g
244-18	0,5 à 4	180	28	363

Réf.	Désignation	Poids g
244-A	Peigne standard de diamètre: 1,4-1,8-2,3-2,8 mm	10
244-C	Peigne télévision de diamètre: 0,6-0,7-0,8-1-1,2-2 mm	15

Pince à dénuder automatique

241-15

GARANTIE

Pour dénuder et couper des conducteurs électriques monobrisés et multibrisés de 0,2 à 6 mm² de section.
Adaptation automatique au diamètre du fil.
Munie d'un coupe-fil incorporé.



POLYVALENT :
Permet de couper et dénuder.

Réf.	Capacité mm ²	L mm	Poids g
241-15	0,2 à 6	190	130

ÉLECTRICITÉ ÉLECTRONIQUE

Pince à dénuder automatique

240-20A

GARANTIE

Pour dénuder et couper des conducteurs électriques.
Réglage de la profondeur et de la force de dénudage en fonction du diamètre des fils.
Capacité du coupe-fils :
- multibrin : 6 mm²,
- monobrin : 4 mm².

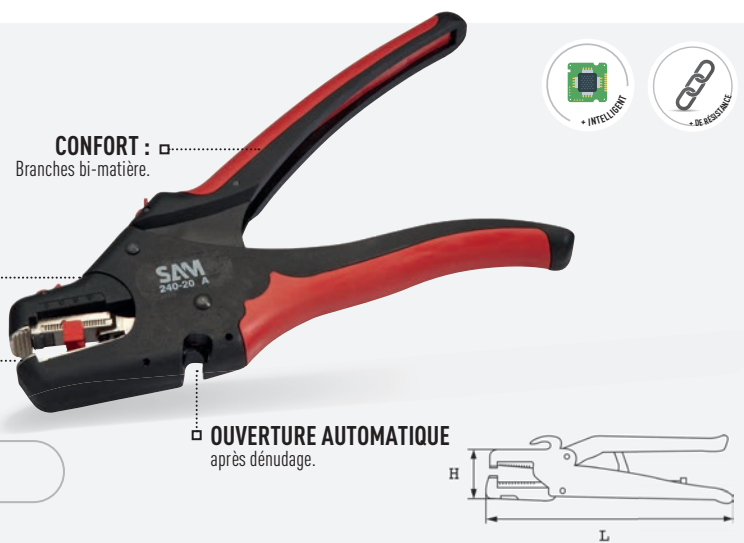

CONFORT :
Branches bi-matière.

PRATICITÉ :
Réglage automatique des lames en fonction de l'épaisseur de l'isolant.

RÉSISTANCE :
Pince légère et résistante : corps en polyamide renforcé et pièces en acier.

OUVERTURE AUTOMATIQUE
après dénudage.

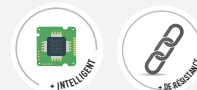

Réf.	Capacité mm ²	L mm	H mm	Poids g
240-20A	0,5 à 6	190	80	170



Pince à dénuder pour petites sections

240-22

GARANTIE 3

Réglage automatique des lames en fonction de l'épaisseur de l'isolant. Munie d'un coupe fils intégré. Ouverture automatique après dénudage. Pince très légère et de petite taille permettant un accès aux endroits difficiles. Son faible poids permet une longue utilisation sans risque de fatigue. Réglage de la profondeur de dénudage.



Réf.	Capacité mm ²	L mm	H mm	Poids g
240-22	Jusqu'à 1,5	155	80	76

Pince à dénuder, à couper et à sertir

220-5

GARANTIE 3

Ajustement automatique. Permet de dénuder des conducteurs et de sertir des embouts. Longueur de dénudage 8 à 20 mm. Fonction coupe fils. Fonction sertissage des embouts de protection 0,5, 2,5, 4 et 6 mm².



Réf.	Capacité mm ²	Poids g
220-5	0,5 à 6	120

Dénudeur pour câbles ronds

220-50

GARANTIE 3

Outil multi usage, conçu pour l'enlèvement, sans ajustement, de l'isolation extérieure et intérieure et du dégainage-dénudage progressif de câbles coaxiaux. Coupe circulaire, longitudinale et dégainage à ras (boîtes de jonction et de distribution). Pour dénudage des câbles ronds de Ø 4 à 13 mm et les câbles coaxiaux de 4 à 8 mm. Isolation extérieure de Ø 4 à 13 mm. Monobrins et multibrins de 0,5 à 16 mm².



Réf.	Capacité mm ²	Poids g
220-50	4 à 13	100

Outil à dénuder pour câbles coaxiaux

241-30

GARANTIE 3

Présélection des diamètres de câblages de 2,5 à 8 mm². Deux à trois niveaux de dénudage en une seule fois. Outil acceptant indifféremment les cassettes interchangeables à 2 ou 3 couteaux. Lames réglables. Livré avec lame 241-C6 : longueurs dénudage 3.5 et 7.5 mm.



Réf.	Capacité mm ²	Poids g
241-30	2,5 à 8	70

Clé universelle

91

GARANTIE 3

Clé universelle pour armoires électriques, coffrets, etc. Outil en zinc moulé sous pression doté des empreintes suivantes : carré 6 mm, carré 7-8 mm, triangle 7-8 mm et double panneton 3-5 mm. Clé également fournie avec un adaptateur et un embout de tournevis double (fente 7 mm, Phillips n° 2) pour serrer/desserrer les vis standard.



Réf.	Poids g
91	72

Clé universelle compacte

92

GARANTIE 3

Clé universelle compacte pour systèmes de fermeture dans l'électrotechnique, l'alimentation en gaz et eau, les installations techniques de type climatisation et ventilation. Clé universelle pour fermetures de chantiers. Le double mécanisme pivotant permet de libérer et positionner 8 clés pour toutes les serrures courantes du marché. Se compose de 9 empreintes : carrés 5, 6, 7/8 mm et 9/10 mm, triangles 7, 8-9 mm et 10-11 mm, panneton 3-5 mm, demi-Lune 6 mm, carré de 5 mm pour la purge de radiateurs.

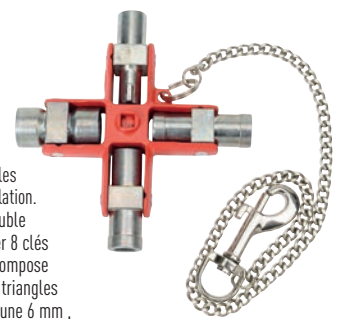

Réf.	Poids g
92	210

Clé universelle forme stylo avec détecteur de tension et de champ magnétique

93

GARANTIE 3

Pour toutes les armoires et systèmes de fermeture standards. Clé pour armoires de commande facile à transporter en forme de stylo avec clip de fixation. Détection de tension sans contact pour courant alternatif avec affichage optique, plage de tension de 50 à 600 V, plage de fréquence de 50 à 60 HZ. Détection sans contact des champs magnétiques avec témoin (LED verte). Touche MARCHE/ARRÊT. Arrêt automatique pour préserver la batterie. L'appareil se coupe automatiquement après 2 minutes de non-utilisation. Indicateur à DEL clair : autocontrôle de disponibilité, contrôle des piles, ligne sous tension à proximité. Compartiment de piles avec couvercle à vis pour 2 piles bouton. Pour armoires de commande, systèmes de fermeture d'alimentation en gaz, eau et électricité. Pour installations techniques dans les bâtiments telles que climatisation et ventilation, soupapes d'arrêt, branchements au réseau, etc. Logement d'embout universel 1/4" pour embouts standard (aimant permanent pour la fixation). Logement d'embout additionnel pour embouts 1/4" dans un profil de clé avec un embout réversible à empreinte cruciforme PH / empreinte à fente 7,0 x 1,2 mm corps de l'outil: plastique, renforcé de fibres de verre profils de clé: fonte de zinc moulée sous pression.



Réf.	Poids g
93	150

ÉLECTRICITÉ
ÉLECTRONIQUE

DES OUTILS CONÇUS POUR VOTRE SÉCURITÉ



ISOLATION

La présence de cette marque en forme de double triangle vous certifie que cet outil répond aux exigences de la norme CEI 60900, norme draconienne en matière d'isolation mais aussi de résistance et d'adhérence.

L'outil peut être utilisé :

- sous tension
- au voisinage d'installation sous tension jusqu'à 1000V en courant alternatif, 1500V en courant continu.

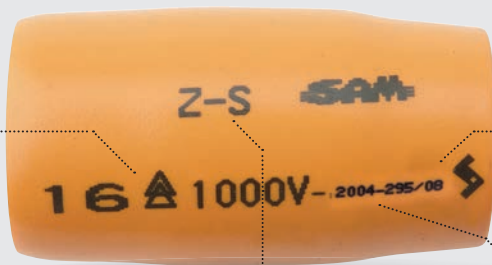

ORIGINE



LISIBILITÉ

Lisibilité de la référence et de la taille pour un choix adapté en un coup d'œil.



DATE DE FABRICATION

PRISE EN MAIN



Butée d'arrêt surdimensionnée pour éviter tout risque de glissement.

SOLIDITÉ



Tous les outils qui le nécessitent ont un revêtement multicouche.

Coque blanche : isolante, incassable et inamovible, elle assure l'isolation totale et définitive de l'outil.

Coque orange : inamovible et ininflammable elle procure un confort et une sûreté de prise en main.

LES OUTILS : NOS CONSEILS



Vérifiez la présence du logo sur le manche.



Vérifiez systématiquement les outils avant utilisation. Si l'outil est entaillé, coupé, ou même usé dans sa partie isolée, changez-le.

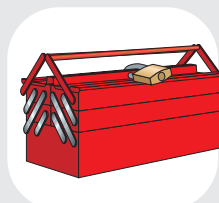

Utilisez vos outils personnels, rangés sous clé entre deux interventions.

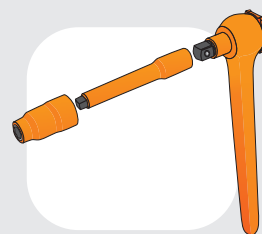

N'utilisez que des assemblages de pièces de la gamme isolée 1000V, particulièrement avec douilles et cliquets.



Sur-gants de protection en crispin siliconé

Z-421-A...

GARANTIE

Matière : crispin siliconé.

Protègent des risques mécaniques.

S'utilisent par dessus les gants isolants de même taille.

Réf.	Taille	Poids g
Z-421-A9	9	100
Z-421-A10	10	120
Z-421-A11	11	120

NORMES

NF EN 388
NF EN 420



Gants isolants latex

Z-421-A...

GARANTIE

Pour les travaux électriques sous tension : maximum 500 V.

Réf.	Taille	Poids g
Z-421-A2	8	100
Z-421-A3	9	100
Z-421-A4	10	120
Z-421-A5	11	120

NORMES

CEI 60900



Lunettes de sécurité anti-UV

Z-82-34

GARANTIE

Modèle ultra-léger et incassable avec coques latérales amovibles.

Les oculaires incolores sont traités anti-rayure et anti-statique.

Conforme à la norme : EN-166 et à la directive Européenne 89/686/CEE.

Livrées avec étui de protection Z-82-29.

Réf.	Poids g
Z-82-34	50

NORMES

89/392/CEE
NF EN 166



Tapis isolant

Z-420

GARANTIE

Pour isoler l'opérateur des éléments conducteurs (sols, parois).

Caoutchouc moulé 3 mm.

Dimensions : 1000 x 600 mm.

Réf.	Longueur mm	Largeur mm	Poids g
Z-420	1000	600	3000

NORMES

IEC 61111



Sacoche toile

Z-305-PSV

GARANTIE

Trousse textile pour rangement des outils.

Sangle de transport réglable.

Réf.	Longueur mm	Largeur mm	Hauteur mm	Poids g
Z-305-PSV	300	100	160	240 g





Composition de 45 outils isolés 1000V avec sacoché

Z-45-TVS

GARANTIE

Outil	Qté	Réf. outils désignation
	3	Z-JS-... 4 5 6 mm
	3	ZJH-... 8 10 12 mm
	6	Z-10-... 8 10 12 13 14 17 mm
	3	Z-65-... 3 4 6 mm
	1	Z-87-6-12 6 8 10 12 mm
	1	Z-54-... 10V
	1	Z-204-... Z-204-18
	1	Z-199-25
	2	Z-233-...P Z-233-16P Z-233-18P
	1	Z-240-16
	1	Z-239-... Z-239-16
	1	Z-235-16
	1	Z-236-... Z-236-16

Outil	Qté	Réf. outils désignation
	1	Z-690-8
	1	Z-373
	1	Z-324-23
	2	Z-175-M... Z-175-M1 Z-175-M2
	2	Z-173-M... Z-173-M1 Z-173-M2
	6	Z-153-M... Z-153-M1 Z-153-M3 Z-153-M6 Z-153-M10 Z-153-M13 Z-153-M20
	1	Z-420
	1	913-T
	1	BAG2N
	1	774-8
	1	ZJ-159
	1	ZJ-215

Réf.	Poids kg
Z-45-TVS	11,8

VENDU EN BAG



Composition de 11 outils isolés 1000V avec sacoché

Z-11-P...

GARANTIE

Outil	Qté	Réf. outils désignation
	1	Z-204-... Z-204-20
	1	Z-233-...P Z-233-18P
	1	Z-240-16
	1	Z-235-16

Outil	Qté	Réf. outils désignation
	1	Z-373
	1	Z-324-23
	2	Z-173-M... N° 1 N° 2
	3	Z-153-M... 3 4 5,5 mm
	1	BAG2N

Réf.	Poids kg
Z-11-PTE	textile 2,2
Z-11-PCE	textile 3,1

VENDU EN BAG



Composition de 7 outils isolés 1000V avec sacoché

Z-7-PCE

GARANTIE

Outil	Qté	Réf. outils désignation
	1	Z-204-... Z-204-18
	1	Z-233-...P Z-233-16P
	1	Z-237-... Z-237-16

Outil	Qté	Réf. outils désignation
	1	Z-173-M... N° 1
	3	Z-153-M... 3 4 5,5 mm
	1	BAG2N

Réf.	Poids kg
Z-7-PCE	1,8

VENDU EN BAG



Tournevis isolés 1000V pour vis à fente

Z-153-M...

GARANTIE
Lame finition brunie.

ACCESSIBILITÉ :
Lame décollée pour que la protection isolante n'entraîne pas de surepaisseur.

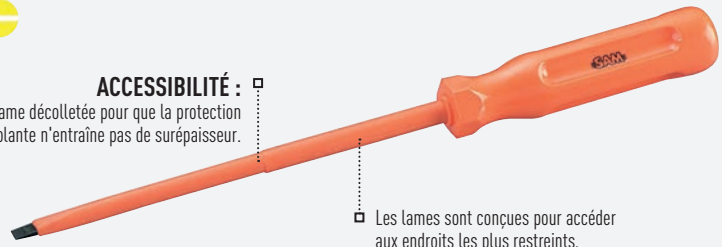

Les lames sont conçues pour accéder aux endroits les plus restreints, sans risque d'endommager l'isolant, pour des interventions en toute sécurité.



Réf.	Empreinte mm	l mm	d mm	e mm	D mm	L mm	C mm	Poids g
Z-153-M1	2	70	2	0,4	16	145	5	20
Z-153-M3	3	100	3	0,6	19	187	7	40
Z-153-M6	4	120	4	0,8	23	215	7	60
Z-153-M9	5,5	100	5,5	1	23	185	7	70
Z-153-M10	5,5	150	5,5	1	23	245	8	80
Z-153-M13	6,5	150	6,5	1,2	28	255	8	100
Z-153-M16	8	150	8	1,2	28	267	8	150
Z-153-M18	8	200	8	1,2	28	317	8	170
Z-153-M20	10	150	10	1,6	33	277	8	220
Z-153-M21	10	250	10	1,6	33	380	8	320
Z-153-M22	12	200	12	2	33	380	8	290

NORMES

- CEI 60900
- DIN 5264
- NF ISO 2380-1
- NF ISO 2380-2

Tournevis isolé 1000V extra-court pour vis à fente

Z-153-M12

GARANTIE
Lame finition brunie.

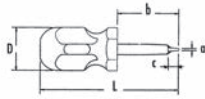

Réf.	Empreinte mm	l mm	d mm	e mm	D mm	L mm	C mm	Poids g
Z-153-M12	6,5	40	6,5	1,2	28	50	5	40

NORMES

- CEI 60900
- DIN 5264
- NF ISO 2380-1
- NF ISO 2380-2

Tournevis isolés 1000V pour vis Phillips®

Z-173-M...

GARANTIE
Lame finition brunie.

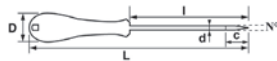

Réf.	Empreinte	l mm	d mm	D mm	L mm	C mm	Poids g
Z-173-M0	N°0	75	4	19	165	14	50
Z-173-M1	N°1	100	5	23	200	14	60
Z-173-M2	N°2	125	6	25	235	15	80
Z-173-M3	N°3	150	8	28	270	15	140

NORMES

- CEI 60900
- NF ISO 8764-1
- NF ISO 8764-2



ÉLECTRICITÉ ÉLECTRONIQUE

Tournevis isolés 1000V pour vis Pozidriv®

Z-175-M...

GARANTIE
Lame finition brunie.



Réf.	Empreinte	l mm	d mm	D mm	L mm	C mm	Poids g
Z-175-M0	N°0	75	4	19	165	13	50
Z-175-M1	N°1	100	5	23	200	13	60
Z-175-M2	N°2	125	6	25	235	15	80
Z-175-M3	N°3	150	8	28	270	15	140

NORMES

- CEI 60900
- DIN 5263
- NF ISO 8764-1
- NF ISO 8764-2





Coffret de 8 outils isolés 1000V pour mise en sécurité du véhicule hybride

ZJH-J8PCE

GARANTIE 3

Outil	Qté	Réf. outils désignation
	4	ZJH-... 10 11 12 13 mm
	1	ZJ-159
	1	ZJ-210 / ZJ-215 ZJ-210

Outil	Qté	Réf. outils désignation
	1	Z-10-... 10 mm
	1	Z-239-... Z-239-20



Réf.	Contenant	Nombre d'outils
VENDU EN COFFRET		
ZJH-J8PCE	coffret	8

Cliquet 3/8" isolé 1000V

ZJ-159

GARANTIE 3

Pour le serrage des connecteurs aériens, souterrains et diverses autres applications. Cliquet à inversion centrale. Angle de reprise de 6°. Fonctionnement extra-doux pour travail rapide.

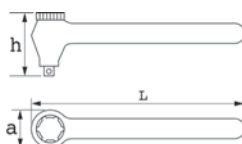

Réf.	a mm	h mm	L mm	Poids g
ZJ-159	45	60	240	310

NORMES
CEI 60900
DIN 3120
DIN 3122
NF ISO 1174-1

Rallonges 3/8" isolées 1000V

ZJ-...

GARANTIE 3

Pour accéder aux endroits difficiles d'accès.

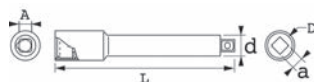

Réf.	A"	d mm	D mm	L mm	Poids g
ZJ-210	3/8	17	24,5	130	110
ZJ-215	3/8	17	24,5	250	200

NORMES
CEI 60900
NF ISO 1174-1

ÉLECTRICITÉ ÉLECTRONIQUE

Doilles courtes 3/8" isolées 1000V

ZJH-...

GARANTIE 3

Ouverture 6 pans. Forgées en acier au chrome vanadium.

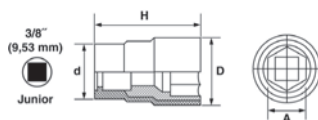

Réf.	A mm	d mm	D mm	H mm	Poids g
ZJH-8	8	23	16	41	30
ZJH-9	9	23	17,3	41	30
ZJH-10	10	23	18,5	41	35
ZJH-11	11	23	20	41	35
ZJH-12	12	23	21	41	35
ZJH-13	13	23	22,5	43	45
ZJH-14	14	23	23,5	43	45
ZJH-16	16	23	25,5	43	60
ZJH-17	17	23	27	44	60
ZJH-18	18	23	29,5	46	70
ZJH-19	19	23	29,5	47	70
ZJH-21	21	23	32	47	85
ZJH-22	22	23	33	47	90

NORMES
CEI 60900
NF ISO 1174-1





Douilles tournevis 3/8" isolées 1000V 6 pans mâles

Z-JS-...

GARANTIE

Douilles tournevis pour 6 pans creux.



Réf.	a mm	d mm	D mm	L mm	Poids g
Z-JS-4	4	11	24,5	67	60
Z-JS-5	5	11	24,5	67	60
Z-JS-6	6	11	24,5	67	65
Z-JS-7	7	11	24,5	67	70
Z-JS-8	8	11	24,5	67	70

NORMES

CEI 60900
NF ISO 1174-1



Cliquet 1/2" isolé 1000V

ZS-159

GARANTIE

Pour le serrage des connecteurs aériens, souterrains et diverses autres applications.

Cliquet à inversion centrale.

Angle de reprise de 6°.

Fonctionnement extra-doux pour travail rapide.

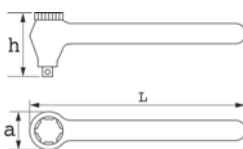

Réf.	a mm	h mm	L mm	Poids g
ZS-159	46	60	255	580

NORMES

CEI 60900
DIN 3120
DIN 3122
NF ISO 1174-1

Rallonges 1/2" isolées 1000V

ZS-21...

GARANTIE

Pour accéder aux endroits difficiles d'accès.



Réf.	A"	d mm	D mm	L mm	Poids g
ZS-210	1/2	21,5	27	125	245
ZS-215	1/2	21,5	27	250	435

NORMES

CEI 60900
NF ISO 1174-1

Douilles 1/2" isolées 1000V

ZS-...

GARANTIE

Forgées en acier au chrome vanadium.

Ouverture 12 pans.

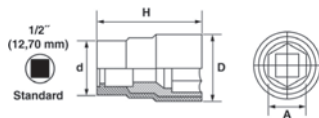

Réf.	A mm	d mm	D mm	H mm	Poids g
ZS-8	8	27	16	52	60
ZS-9	9	27	17,5	52	60
ZS-10	10	27	19	52	60
ZS-11	11	27	20,5	52	60
ZS-12	12	27	22	52	80
ZS-13	13	27	23	52	80
ZS-14	14	27	24,5	52	80
ZS-15	15	27	25,5	52	80
ZS-16	16	27	27	52	80
ZS-17	17	27	28	52	80
ZS-18	18	27	29,5	52	80
ZS-19	19	27	31	52	100
ZS-20	20	27	32,5	52	100
ZS-21	21	27	33,5	52	100
ZS-22	22	27	34,5	54	120
ZS-23	23	27	35,5	54	120

NORMES

CEI 60900
NF ISO 1174-1



ÉLECTRICITÉ
ÉLECTRONIQUE

Clés à fourche isolées 1000V

Z-10-...

GARANTIE 

Forgées en acier au chrome vanadium.

Clés à tête extra-plate conciliant robustesse et légèreté.

1 ouverture par clé.

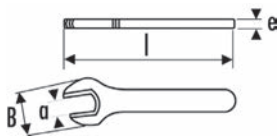

NORMES

- CEI 60900
- DIN 899
- NF ISO 1711-1



Réf.	a mm	B mm	e mm	L mm	Poids g
Z-10-8	8	21	6	110	30
Z-10-10	10	26	7	120	40
Z-10-11	11	27	7	125	45
Z-10-12	12	28	7	130	50
Z-10-13	13	31	7	135	60
Z-10-14	14	34	8	140	75
Z-10-15	15	37	8	145	80
Z-10-16	16	41	10	150	100
Z-10-17	17	42	10	155	110
Z-10-19	19	45	11	167	130
Z-10-21	21	48	11	177	170

Clés polygonales contre-coudées isolées 1000V

Z-105-...

GARANTIE 

Forgées en acier au chrome vanadium. 1 ouverture par clé.

La hauteur de coudage et l'inclinaison du manche assurent des manoeuvres sur écrous noyés.

La tête contre-coudée permet de passer outre un obstacle qui interdit l'usage d'une clé droite.

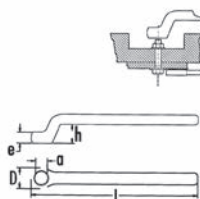

NORMES

- CEI 60900
- DIN 899
- NF ISO 1711-1



Réf.	a mm	D mm	e mm	h mm	L mm	Poids g
Z-105-6	6	13,5	9	16	135	50
Z-105-7	7	15	10	16	138	60
Z-105-8	8	16,5	10	17	146	75
Z-105-9	9	17,5	11	20	150	80
Z-105-10	10	18,5	11	20	160	90
Z-105-11	11	20,5	12	20	163	95
Z-105-12	12	22	12	22	180	100
Z-105-13	13	23,5	13	22	185	120
Z-105-14	14	25	13	25	198	165
Z-105-16	16	27,5	14	25	208	190
Z-105-17	17	29	15	25	218	200

Clés à pipe isolées 1000V

Z-80-...

GARANTIE 

Forgées en acier au chrome vanadium.

Permettent des serrages puissants grâce au bras de levier.

Ouverture 6 pans pour dimensions 6 à 9 mm.

Ouverture 12 pans pour dimensions 10 à 17 mm.

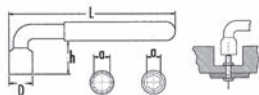

NORMES

- CEI 60900
- DIN 899
- NF ISO 1711-1



Réf.	Nombre pans	a mm	D mm	h mm	L mm	Poids g
Z-80-6	6	6	10,5	15,5	82	30
Z-80-7	6	7	11,5	18	90	35
Z-80-8	6	8	14	19	94	50
Z-80-9	6	9	16	21	108	60
Z-80-10	12	10	18	24	118	90
Z-80-11	12	11	20	26	130	95
Z-80-12	12	12	20,5	28	135	130
Z-80-13	12	13	22	29	150	160
Z-80-14	12	14	23	32	160	170
Z-80-16	12	16	26	37	172	230
Z-80-17	12	17	28	39	189	280

ÉLECTRICITÉ
ÉLECTRONIQUE



Clé en croix isolée 1000V

Z-87-6-12

GARANTIE 3

Clé isolée composée de 4 douilles 6 pans et d'un noyau monobloc. Permet l'accès aux écrous sur tiges filetées.

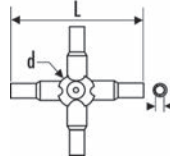

Réf.	ouvertures mm	d mm	L mm	Poids g
Z-87-6-12	6 x 8 x 10 x 12	39,5	140	160

NORMES

CEI 60900
DIN 475-2
NF ISO 691

Clés tubes isolées 1000V

Z-87-...

GARANTIE 3

Forme en T. Ouverture 6 pans. Permettent l'accès aux écrous sur tiges filetées.

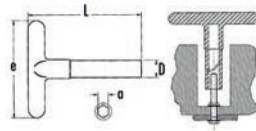

Réf.	a mm	D mm	e mm	L mm	Poids g
Z-87-9	9	17	110	135	150
Z-87-11	11	19	120	135	180
Z-87-12	12	20	120	135	190
Z-87-14	14	23	120	135	240
Z-87-16	16	25	130	135	260
Z-87-17	17	27	130	135	265

NORMES

CEI 60900
DIN 475-2
NF ISO 691

Clé dynamométrique 3/8" isolée 1000V

Z-854-J

GARANTIE 3

Clé dynamométrique isolée 1000V avec cliquet fixe. Utilisée pour les opérations de serrages contrôlés en zone sous tension, armoires électriques ou machines en fonctionnement. Réglage rapide du couple de serrage par la molette en bout de clé. La clé est livrée en coffret avec son certificat de conformité. Précision : +/- 4%.

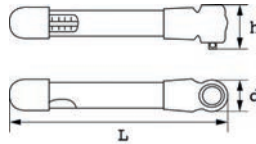

Réf.	Carré	Capacité Nm	Ft. lb	d1 mm	H mm	L mm	Poids g
Z-854-J	3/8	8 à 50	5,9 à 36,8	38	82,5	318	800

NORMES

CEI 60900
NF EN ISO 6789

Clés à molette isolées 1000V

Z-54-...

GARANTIE 3

Finition chromée. Mors ajustable non débordant. Tête inclinée à 15°. Molette de réglage brunie.

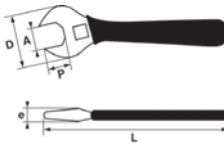

Réf.	A mm	D mm	e mm	P mm	L mm	L''	Poids g
Z-54-6	22	45	9,5	16	155	6	200
Z-54-8	25	56	11	22	210	8	260
Z-54-10	30	66	14	26	260	10	450
Z-54-12	35	79	18	30	305	12	560

NORMES

CEI 60900
DIN 3117
NF ISO 6787

Clés mâles isolées 1000V coudées à 90°

Z-65-...

GARANTIE 3

Pour manoeuvrer les vis 6 pans creux difficiles d'accès.

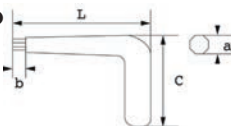

Réf.	a mm	b mm	C mm	L mm	Poids g
Z-65-3	3	12	83	123	20
Z-65-4	4	12	84	124	30
Z-65-5	5	12	85	125	50
Z-65-6	6	12	85	125	70

NORMES

CEI 60900
DIN 911
NF ISO 2936

ÉLECTRICITÉ ÉLECTRONIQUE

Pince multiprise à branches entrepassées isolée 1000V

Z-201-25

GARANTIE 3

Réglage facile et rapide. 9 positions.
Finition chromée polie. Dispositif anti pince-doigt.
Grande capacité : 60 mm. Mâchoires fines.

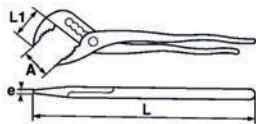

Réf.	A mm	e mm	L mm	L" "	L1 mm	Poids g
Z-201-25	60	6	250	10	40	440

NORMES
CEI 60900
DIN 5231 D
NF ISO 8976

Pince multiprise isolée 1000V à crans demi-lune

Z-199-25

GARANTIE 3

Haute résistance, les crans réalisés par forgeage évitent l'usure et garantissent une sûreté de tenue.
Positionnement rapide de l'ouverture demandée.

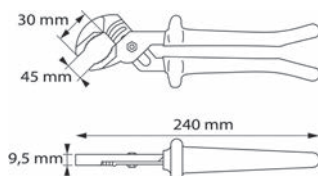

Réf.	A mm	e mm	L mm	L" "	L1 mm	Poids g
Z-199-25	45	9,5	250	10	30	350

NORMES
CEI 60900
NF ISO 8976

Pinc universelles isolées 1000V

Z-204-...

GARANTIE 3

Finition polie brunie. Forgée en acier au chrome vanadium.
Becs striés pour augmenter le maintien lors du serrage.
Fonction coupe fils intégré pour fil corde à piano. C = capacité de coupe.

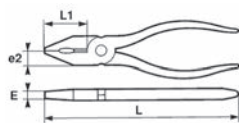

Réf.	E mm	e2 mm	L mm	L" "	L1 mm	C mm	Poids g
Z-204-16	9	11	165	6"1/2	35	1,6	200
Z-204-18	10	12	185	7"1/8	38	1,8	250
Z-204-20	11	14	200	8	42	2,0	300

NORMES
CEI 60900
NF ISO 5746

ÉLECTRICITÉ ÉLECTRONIQUE

Pinc bec plats isolées 1000V

Z-236-...

GARANTIE 3

Finition polie brunie. Forgées en acier au chrome vanadium.
Becs striés pour augmenter le maintien lors du serrage.

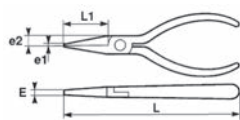

Réf.	E mm	e1 mm	e2 mm	L1 mm	L mm	L" "	Poids g
Z-236-14	8	2,5	8	30	145	5"1/2	140
Z-236-16	6	1,8	8	52	165	6"1/2	150

NORMES
CEI 60900
DIN 5248
NF ISO 5745

Pince bec rond isolée 1000V

Z-235-16

GARANTIE 3

Finition polie brunie.
Forgée en acier au chrome vanadium.
Becs longs, effilés et striés.
Permet de réaliser des coudes ou anneaux.

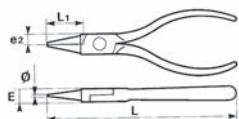

Réf.	E mm	e2 mm	L1 mm	L mm	L" "	Poids g
Z-235-16	8,5	8	50	160	6"1/2	150

NORMES
CEI 60900
DIN 5248
NF ISO 5745



Pincès à bec demi-rond droit isolées 1000V

Z-237-...

GARANTIE 3

Finition polie brunie. Forgées en acier au chrome vanadium.
Bec strié pour un meilleur serrage. Fonction coupe fil intégré pour fil acier mi-dur.
C = capacité de coupe de fil d'acier mi-dur 160kg/mm².

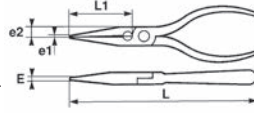

Réf.	E mm	e1 mm	e2 mm	L1 mm	L mm	L''	C mm	Poids g
Z-237-16	2,5	1,5	9	52	165	6''1/2	1,6	150
Z-237-20	3	1,5	9	77	200	8	1,6	200

NORMES

CEI 60900
DIN 5248
NF ISO 5745

Pincès à bec demi-rond coudé isolées 1000V

Z-239-...

GARANTIE 3

Finition polie brunie. Forgées en acier au chrome vanadium.
Bec strié pour un meilleur serrage. Bec coudé à 45°.
Fonction coupe fil intégrée pour fil acier mi-dur. C = capacité de coupe 160kg/mm².

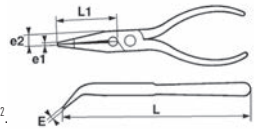

Réf.	E mm	e1 mm	e2 mm	L1 mm	L mm	L''	C mm	Poids g
Z-239-16	3	1,5	8	48	165	6''1/2	1,6	150
Z-239-20	2,5	1,5	8	72	195	8	1,6	200

NORMES

CEI 60900
DIN 5248
NF ISO 5745

Pince à dénuder isolée 1000V

Z-240-16

GARANTIE 3

Finition polie brunie. Forgée en acier au chrome vanadium.
Réglage de l'épaisseur de dénudage par vis latérale avec butée.
Système ressort intégré pour ouverture automatique de la pince.
Bague de maintien du réglage. Capacité de dénudage : 0,5 à 6 mm².

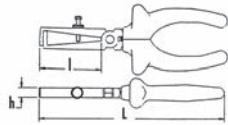

Réf.	h mm	l mm	L mm	L''	Poids g
Z-240-16	9	40	165	6''1/2	200

NORMES

CEI 60900

Pincès coupantes en bout isolées 1000V

Z-230-...

GARANTIE 3

Finition polie brunie. Forgées en acier au chrome de vanadium.
Performance accrue grâce au procédé de trempe haute fréquence.
Pour corde à piano. C = capacité de coupe pour corde à piano 200kg/mm².

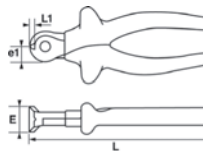

Réf.	C mm	E mm	e1 mm	L1 mm	L mm	L''	Poids g
Z-230-14	1,4	22	9	6	140	5''1/2	150
Z-230-16	1,6	25	10	8	160	6''1/2	200
Z-230-20	2,0	30	13	11	200	7''	320

NORMES

CEI 60900
DIN 5252
NF ISO 5748

Pincès coupantes diagonales isolées 1000V

Z-233-...P

GARANTIE 3

Finition polie brunie. Forgées en acier au chrome vanadium.
Performances accrues grâce au procédé de trempe haute fréquence.
Pour fil corde à piano. C = capacité de coupe pour corde à piano 200kg/mm².

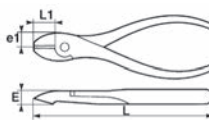

Réf.	C mm	E mm	e1 mm	L1 mm	L mm	L''	Poids g
Z-233-14P	1,4	10	10	16	145	5''1/2	150
Z-233-16P	1,6	11	11	16	165	6''1/2	200
Z-233-18P	1,8	11	11	19	185	7''	250

NORMES

CEI 60900
DIN 5258
NF ISO 5749

ÉLECTRICITÉ
ÉLECTRONIQUE

Coupe-câble à crémaillère isolé 1000V

Z-324-32

GARANTIE 3

Verrouillage en position fermée.
Lame mobile déverrouillable en cours d'utilisation.
Le système à crémaillère permet une démultiplication de l'effort sans déformation du câble.

Réf.	C1 mm ²	C2 mm ²	C3 mm ²	A1 mm ²	A2 mm ²	L mm	Poids g
Z-324-32	100	180	4 x 25	240	4 x 35	240	750

NORMES
CEI 60900



Couteau d'électricien isolé 1000V

Z-373

GARANTIE 3

Lame courte recourbée en acier inoxydable.
Manche cranté et lesté pour un bon équilibre de l'outil.
Couteau livré avec étui de protection.

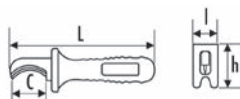

Réf.	C mm	L min mm	H mm	L mm	Poids g
Z-373	40	25	46	160	100

NORMES
CEI 60900



Monture de scie isolée 1000V

Z-690-6

GARANTIE 3

Monture isolée par injection monobloc.
Livrée avec une lame.



Réf.	a mm	b mm	h mm	L mm	Poids g
Z-690-6	300	82	145	450	780

NORMES
CEI 60900
NF E73-073



Monture de scie entièrement isolée 1000V

Z-690-8

GARANTIE 3

Monture entièrement revêtue d'isolant.
Livrée avec une lame.



Réf.	a mm	b mm	h mm	L mm	Poids g
Z-690-8	145	45	70	263	150

NORMES
CEI 60900



Coupe-câbles isolé 1000V

Z-324-23

GARANTIE 3

Pour la coupe de câbles cuivre ou aluminium de diamètre maxi 15 mm.
Ouverture automatique par ressort incorporé dans l'axe.
Muni d'un verrouillage en position fermée.
Longueur : 230 mm.

Réf.	Poids g
Z-324-23	550

NORMES
CEI 60900



DES OUTILS CONÇUS POUR VOTRE SÉCURITÉ



SÉCURITÉ ET PRÉCISION

Les pinces SAM répondent très largement aux exigences des normes de fabrication. C'est la garantie d'un produit de haute qualité.

ROBUSTESSE:

Grâce au procédé de cémentation de la denture, les pinces SAM ont une très grande résistance à l'usure et une durée de vie accrue.



PINCE MULTIPRISE

Pour être conforme VDE, la pince multiprise bénéficie d'une gaine spécialement allongée pour vous garantir une entière sécurité.



PRISE EN MAIN

Butée d'arrêt dimensionnée pour éviter tout risque de glissement. Gaiens bi-matière pour une prise en main confortable.

SOUPLESSE

Le procédé d'assemblage permet d'obtenir une très grande souplesse de fonctionnement. Cela limite la fatigue musculaire lors des manipulations répétitives.

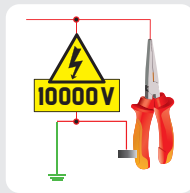

HAUTE TENSION :

Chaque pince est testée individuellement jusqu'à 10 000 volts et est identifiée avec l'année de fabrication.

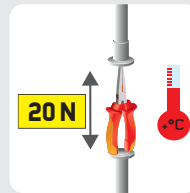

PRESSION :

Les gaiens ne doivent subir aucun dommage après traction de 20 N à une température de +70°C et sous tension de 5 000 volts pendant 3 minutes.

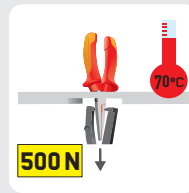

ADHÉRENCE :

Les gaiens ne doivent pas se dégainer après une exposition à une température de +70°C pendant 168 heures et en subissant une traction de 500 N pendant 3 minutes.

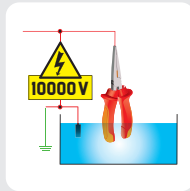

ÉLECTRIQUE :

Les gaiens doivent conserver leur propriété d'isolation après immersion dans l'eau pendant 24 heures et pendant 3 minutes sous haute tension.

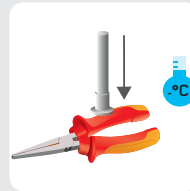

RÉSISTANCE AUX CHOCS BASSE TEMPÉRATURE :

Les gaiens doivent résister à un choc après une exposition à une température de -25°C pendant 2 heures.



RÉSISTANCE AU FEU :

Les gaiens ne doivent pas facilement s'enflammer après une exposition directe de 10 secondes sous une flamme.

Pince multiprise isolée 1000V

201-25TI

GARANTIE 3

Double crémaillère 7 positions : réglage précis.
Gaine bi-matière. Grande souplesse de fonctionnement.
Capacité : 35 mm. Mâchoires fines.
Système anti-pince-doigts.

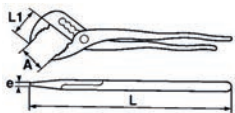

NORMES

BS EN 60900
CEI 60900
DIN EN 60900
DIN ISO 8976
NF EN 60900
NF ISO 8976

Réf.	A mm	E mm	L mm	L''	L1	Poids g
201-25TI	42	6,5	250	10	31	350

Jeu de 4 pinces isolées 1000V

201-J4TI

GARANTIE 3

Pince multiprise, pince bec droit et demi-rond, pince coupante, pince universelle. Répond aux normes NF ISO 5749 et CEI 60900.



Réf.	Contenant	Nombre d'outils
201-J4TI	sans	4

Pinces coupantes diagonales haute performance isolées 1000V

232-...TI

GARANTIE

Finition polie vernie. Branches avec gaines bi-matière.
Forgées en acier au chrome vanadium.
Pour fil à corde à piano. Conforme VDE.
C : capacité de coupe pour fil à corde à piano 200kg/mm².

Réf.	C mm	E mm	e1 mm	L1 mm	L mm	L''	Poids g
232-14TI	1,4	10	10	16	145	5" 1/2	155
232-16TI	1,6	11	11	18	160	6" 1/2	215
232-18TI	1,8	11	11	21	185	7" 1/8	245

NORMES
BS EN 60900
CEI 60900
DIN EN 60900
NF EN 60900
NF ISO 5749

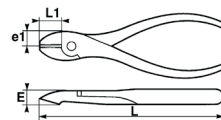

Pince coupante diagonale électricien isolée 1000V

234-16TI

GARANTIE

Finition polie vernie. Branches avec gaines bi-matière.
La tête effilée permet une plus grande précision de coupe.
Pour fil acier mi-dur et fil cuivre.
Conforme VDE. C : capacité de coupe pour fil acier mi-dur 160kg/mm².

Réf.	C mm	E mm	e1 mm	L1 mm	L mm	L''	Poids g
234-16TI	1,6	10	10	22	160	6" 1/2	225

NORMES
BS EN 60900
CEI 60900
DIN EN 60900
NF EN 60900
NF ISO 5749

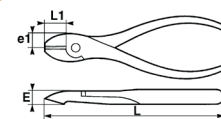

Pince coupante en bout isolée 1000V polie vernie

230-16TI

GARANTIE

Branches avec gaines bi-matière. Forgée en acier au chrome vanadium.
Performance accrue grâce au procédé de trempe haute fréquence.
Pour fil corde à piano.
Conforme VDE. C : capacité de coupe pour fil à corde à piano 200kg/mm².

Réf.	C mm	E mm	e1 mm	L1 mm	L mm	L''	Poids g
230-16TI	1,6	25	10	8	160	6" 1/2	190

NORMES
BS EN 60900
CEI 60900
DIN EN 60900
NF EN 60900
NF ISO 5749

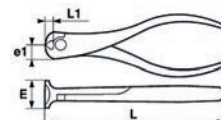

ÉLECTRICITÉ
ÉLECTRONIQUE

Pince coupante diagonale ergonomique isolée 1000V

251-18TI

GARANTIE

Pince coupante diagonale branches avec gaines bi-matière. Longueur : 180 mm.
Pour corde à piano. Produit conforme VDE.
C : capacité de coupe pour fil à piano.

Réf.	C mm	E mm	e1 mm	L1 mm	L mm	L''	Poids g
251-18TI	1,6	11	11	21	180	7" 1/8	270

NORMES
BS EN 60900
CEI 60900
DIN EN 60900
NF EN 60900
NF ISO 5749

CONFORT :
Forme inclinée : ménage les articulations, tendons et muscles.

PRÉCISION :
Tête effilée pour une plus grande précision de coupe.

RÉSISTANCE :
Finition polie vernie. Forgée en acier au chrome vanadium.

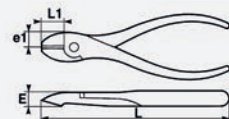

Pinces universelles isolées 1000V polies vernies

204-...TI

GARANTIE

Branches avec gaines bi-matière. Forgées en acier au chrome vanadium.
Bec strié pour augmenter le maintien lors du serrage. Fonction coupe fils intégrée pour corde à piano
Conforme VDE. C : capacité de coupe de corde à piano 200kg/mm².

Réf.	E mm	e2 mm	L mm	L''	L1 mm	C mm	Poids g
204-16TI	9	11	160	6" 1/2	34	1,6	220
204-18TI	10	12	185	7" 1/8	37	1,8	300

NORMES
BS EN 60900
CEI 60900
DIN EN 60900
NF EN 60900
NF ISO 5749

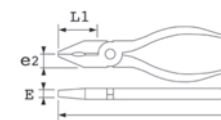



Pince à bec plat isolée 1000V polie vernie

236-16TI

GARANTIE 3

Branches avec gaines bi-matière. Forgée en acier au chrome vanadium. Intérieur des becs strié pour un meilleur serrage. Conforme VDE.

Réf.	E mm	e1 mm	e2 mm	L1 mm	L mm	L" mm	Poids g
236-16TI	6	1,5	8	52	160	6" 1/2	160

NORMES

BS EN 60900
CEI 60900
DIN EN 60900
NF EN 60900
NF ISO 5749

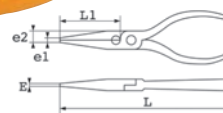

Pincettes à bec demi-rond droit isolées 1000V polies vernies

237-...TI

GARANTIE 3

Branches avec gaines bi-matière. Forgées en acier au chrome vanadium. Bec strié pour un meilleur serrage. Fonction coupe fil intégrée pour fil acier mi-dur. Conforme VDE. C : capacité de coupe pour fil acier mi-dur 160kg/mm².

Réf.	E mm	e1 mm	e2 mm	L1 mm	L mm	L" mm	C mm	Poids g
237-16TI	2,5	1,5	8	52	160	6" 1/2	1,6	140
237-20TI	3	1,5	8	77	205	8"	1,6	180

NORMES

BS EN 60900
CEI 60900
DIN EN 60900
NF EN 60900
NF ISO 5749

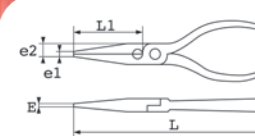

Pincettes à bec demi-rond coudé isolées 1000V polies vernies

239-...TI

GARANTIE 3

Branches avec gaines bi-matière. Forgées en acier au chrome vanadium. Bec strié pour un meilleur serrage. Bec coudé à 45°. Fonction coupe fil intégrée pour fil acier mi-dur. Conforme VDE. C : capacité de coupe pour fil acier mi-dur 160kg/mm².

Réf.	E mm	e1 mm	e2 mm	L1 mm	L mm	L" mm	C mm	Poids g
239-16TI	2,5	1,5	8	45	160	6" 1/2	1,6	130
239-20TI	3	1,5	8	73	205	8"	1,6	180

NORMES

BS EN 60900
CEI 60900
DIN EN 60900
NF EN 60900
NF ISO 5749

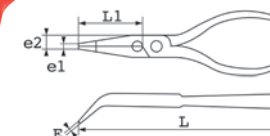

Pince à bec rond isolée 1000V polie vernie

235-16TI

GARANTIE 3

Branches avec gaines bi-matière. Forgée en acier au chrome vanadium. Bec lisse pour éviter de marquer les fils en cuivre. Conforme VDE.

Réf.	E mm	e1 mm	e2 mm	L1 mm	L mm	L" mm	Poids g
235-16TI	8,5	-	8	52	160	6" 1/2	140

NORMES

BS EN 60900
CEI 60900
DIN EN 60900
NF EN 60900
NF ISO 5749

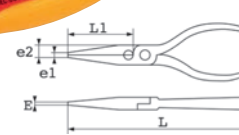

Pince à dénuder isolée 1000V polie vernie

240-16TI

GARANTIE 3

Branches avec gaines bi-matière. Forgée en acier au chrome vanadium. Réglage de l'épaisseur de dénudage par vis latérale avec butée. Système ressort intégré pour ouverture automatique de la pince. Bague de maintien du réglage. Capacité de dénudage : 2,5 mm². Conforme VDE.

Réf.	h mm	l mm	L mm	L" mm	Poids g
240-16TI	9	40	160	6" 1/2	200

NORMES

BS EN 60900
CEI 60900
DIN EN 60900
NF EN 60900

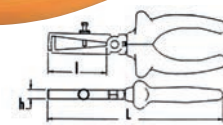

Pince multi-fonctions isolée 1000 V

250-18TI

GARANTIE 3

Pince multi-fonctions, pour fil acier dur et cuivre. POLYVALENCE: Permet de couper, dénuder, sertir et boucler. CONFORT: Sa tête inclinée limite les TMS. Gaine bi-matière. RESISTANCE: Finition polie vernie. Forgée en acier au chrome vanadium. Dureté: HRC 60. Longueur 180 mm.

Réf.	C mm	E mm	e1 mm	L1 mm	L mm	L" mm	Poids g
250-18TI	2	11	11	21	180	7" 1/8	270

NORMES

CEI 60900
NF ISO 5749



ÉLECTRICITÉ
ÉLECTRONIQUE

Tournevis SAMSOFORCE fente électricien isolés 1000V

ZTB-...E

GARANTIE

Lame ronde brunie gainée.

Manche bi-matière.

La tête de la lame est fraisée pour un accès facile à la vis notamment pour les dominos.

Alliance parfaite du confort à la sécurité d'un outil isolé 1000V.



Réf.	Empreinte	l mm	d mm	D mm	L mm	C mm	Poids g
ZTB-3E100	3	100	3	30	190	15	31
ZTB-35E100	3,5	100	3,5	30	190	15	31
ZTB-4E100	4	100	4	33	200	15	42
ZTB-55E125	5,5	125	5,5	33	225	15	65
ZTB-65E150	6,5	150	6,5	36	260	15	96
ZTB-8E175	8	175	8	36	285	15	116
ZTB-10E200	10	200	10	39,5	320	15	184

NORMES

- CEI 60900
- DIN 5264
- NF EN 60900
- NF ISO 2380-1
- NF ISO 2380-2

Jeu de tournevis isolés

ZTB-EJ5

GARANTIE

Jeu de 5 tournevis SAMSOFORCE

isolés 1000V fente.

Fente: 3x100 - 3,5x100 -

4x100 - 5,5x125 - 6,5x150.

Poids : 265 g



Réf.	Contenant	Nombre d'outils
ZTB-EJ5	sans	5

VENDU EN BOÎTE



Tournevis SAMSOFORCE Phillips® isolés 1000V

ZTB-...P

GARANTIE

Lame ronde brunie gainée.

Manche bi-matière.

La tête de la lame est fraisée pour un accès facile à la vis notamment pour les dominos.

Alliance parfaite du confort à la sécurité d'un outil isolé 1000V.



Réf.	Empreinte	l mm	d mm	D mm	L mm	C mm	Poids g
ZTB-0P100	0	100	3	30	190	15	31
ZTB-1P125	1	125	5,5	33	225	15	80
ZTB-2P150	2	150	6,5	33	260	15	116
ZTB-3P200	3	200	8	39,5	310	15	184
ZTB-4P200	4	200	10	39,5	320	15	205

NORMES

- CEI 60900
- DIN 5264
- NF EN 60900
- NF ISO 8764-1
- NF ISO 8764-2

Jeu de tournevis isolés

ZTB-PJ5

GARANTIE

Jeu de 5 tournevis SAMSOFORCE

isolés 1000V Fente et Phillips®.

3 tournevis fente :

3,5x100 - 4x100 - 5,5x125

2 Phillips® : 1x125 - 2x150

Poids : 300 g



Réf.	Contenant	Nombre d'outils
ZTB-PJ5	sans	5

VENDU EN BOÎTE



Tournevis SAMSOFORCE Phillips® isolés 1000V spécial bornier

ZTB-...PBR

GARANTIE

Manche bi-matière.

Alliance parfaite du confort à la sécurité d'un outil isolé 1000V.

Modèles parfaitement adaptés aux vis à double empreintes fente/Phillips®

présentes dans les contacteurs, les tableaux,

les boîtiers de connexion, les disjoncteurs.

Permettent de préserver les têtes de vis.



Réf.	Empreinte	l mm	d mm	D mm	L mm	C mm	Poids g
ZTB-1PBR85	1	85	5	33	185	15	80
ZTB-2PBR105	2	105	6	33	215	15	116

NORMES

- CEI 60900
- NF EN 60900

Jeu de tournevis isolés

ZTB-PJ7M

GARANTIE

Module ABS de 7 tournevis SAMSOFORCE

fente et Phillips® isolés 1000V.

Composition:

Fente : 3x100 - 3,5x100 - 4x100 - 5,5x125 - 6,5x150

Phillips® : 1x100 - 2x150

Poids : 608 g

Réf.	Contenant	Nombre d'outils
ZTB-PJ7M	module ABS	7

VENDU EN MODULE ABS





Tournevis SAMSOFORCE Pozidriv® isolés 1000V

ZTB-...PZ
GARANTIE

Lame ronde brunie gainée.
Manche bi-matière.
La tête de la lame est fraisée pour un accès facile à la vis notamment pour les dominos.
Alliance parfaite du confort à la sécurité d'un outil isolé 1000V.

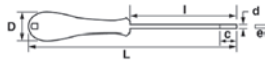

Réf.	Empreinte	l mm	d mm	D mm	L mm	C mm	Poids g
ZTB-0PZ100	0	100	3	30	190	15	31
ZTB-1PZ125	1	125	5,5	33	225	15	80
ZTB-2PZ150	2	150	6,5	33	260	15	116
ZTB-3PZ200	3	200	8	39,5	310	15	184

NORMES
CEI 60900
DIN 5264
NF EN 60900
NF ISO 8764-1
NF ISO 8764-2

Jeu de tournevis isolés

ZTB-...
GARANTIE

Jeu de 5 tournevis SAMSOFORCE isolés 1000V fente et Pozidriv®.
Composition :
Fente : 3x100 - 3,5x100 - 4x100
Pozidriv® : 1x125 - 2x125
Poids : 410 g



Réf.	Contenant	Nombre d'outils
------	-----------	-----------------

VENDU EN BOÎTE

ZTB-PZJ5 sans 5

VENDU EN MODULE ABS

ZTB-PZJ7M module ABS 7

Tournevis SAMSOFORCE Pozidriv® isolés 1000V spécial bornier

ZTB-...PZBR
GARANTIE

Manche bi-matière.
Alliance parfaite du confort à la sécurité d'un outil isolé 1000V.
Modèles parfaitement adaptés aux vis à double empreinte fente/Phillips® présentes dans les contacteurs, les tableaux, les boîtiers de connexion, les disjoncteurs.
Permettent de préserver les têtes de vis.

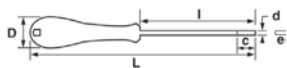

Réf.	Empreinte	l mm	d mm	D mm	L mm	C mm	Poids g
ZTB-1PZBR85	1	85	5	33	185	15	80
ZTB-2PZBR105	2	105	6	33	215	15	116

NORMES
CEI 60900
NF EN 60900

Jeu de tournevis isolés

ZTB-J4BR
GARANTIE

Jeu de 4 tournevis SAMSOFORCE bornier isolés 1000V Pozidriv® et Phillips®.
Composition :
Phillips® : 1x85 2x105
Pozidriv® : 1x85 2x105
Poids : 392 g



Réf.	Contenant	Nombre d'outils
------	-----------	-----------------

VENDU EN BOÎTE

ZTB-J4BR sans 4

Tournevis contrôleur

268-...
GARANTIE

Tournevis détecteur de tension, lame gainée.
Cordon souple 80 cm.

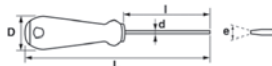

Réf.	Capacité volts	d mm	l mm	D mm	L mm	Poids g
268-5MT	100-500	4	102	20	190	30
268-0BT	6-12-24	4	102	20	190	25

RETROUVEZ NOTRE GAMME DE TOURNEVIS BI-MATIÈRE S1

> P. 205

ÉLECTRICITÉ ÉLECTRONIQUE

Couteau pour électricien lame serpette

370

GARANTIE 

Manche plastique.

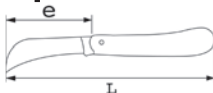

Réf.	e mm	L mm	Poids g
370	70	170	65



Couteau pour électricien une lame

370-1

GARANTIE 

Manche plastique.

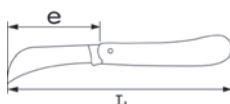

Réf.	e mm	L mm	Poids g
370-1	70	170	65



Couteau pour électricien deux lames dont une serpette

371

GARANTIE 

Équipé de 2 lames dont 1 forme serpette de 70 mm.

Manche palissandre.

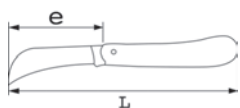

Réf.	e mm	L mm	Poids g
371	70	170	110



Couteau pour électricien dénude-câbles

370-2

GARANTIE 

Manche palissandre.

Lame droite avec encoche dénude-câbles.

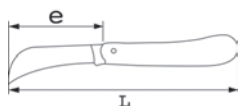

Réf.	e mm	L mm	Poids g
370-2	70	100	70



ÉLECTRICITÉ
ÉLECTRONIQUE

GARANTIES



LA GARANTIE « SAM OUTIL »

Garantie sans limitation de durée, sur les outils à main utilisés dans des conditions normales (voir paragraphe application). S'applique aux pièces défectueuses (déformation, rupture, etc...) ou présentant une usure prématurée (confirmée par l'expertise des services techniques de SAM Outillage).



LA GARANTIE « SAM APPAREIL ET MACHINE »

Garantie avec limitation de durée dans le temps, sur les outils techniques, appareils et machines utilisés dans des conditions normales (voir paragraphe application). Les produits avec le logo SAT sont garantis 1 an. Les produits avec le logo SAT M5 sont garantis 5 ans. Au-delà de cette durée, les réparations et remplacements sont soumis à l'acceptation du client et font l'objet d'un :
- « Forfait Echange Minute » pour un produit similaire reconditionné,
- ou d'un devis pour réparation.

A titre d'exemple, cela concerne notamment : les appareils électriques, électroportatifs, électroniques, pneumatiques, hydrauliques, outils de métrologie, outils dynamométriques,...



LA GARANTIE « SAM CONSOMMABLE »

SAM Outillage conçoit, sélectionne et commercialise des produits consommables de qualité pour un usage professionnel. Les produits de cette catégorie se détériorent ou s'endommagent du fait de leur utilisation (phénomène d'usure normale), ils ne sont donc pas échangés. À titre d'exemple, cela concerne notamment :
- les outils de coupe ou d'enlèvement de matière (outils réaffûtibles [forêts, lames de scie ou de couteaux,...], les outils d'abrasions [meules, disques de ponçage, d'ébarbage ou de tronçonnage,...], limes, râpes,...)
- les embouts de vissage,
- les textiles...



Ciseaux pour électricien chromés polis

375

GARANTIE

Ciseaux entièrement forgés.
Modèle pour droitier.
Lame avec coupe-fil.

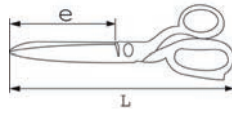

Réf.	e mm	L mm	Poids g
375	56	130	76



Ciseaux pour électricien branches surmoulées

374-G

GARANTIE

Ciseaux entièrement forgés.
Modèle pour gaucher et droitier.
Vis de réglage traitée.

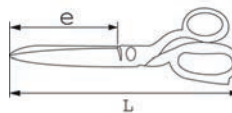

Réf.	A mm	L mm	Ambidextre
374-G	-	144	oui



Ciseaux d'électronicien

326-10G

GARANTIE

Lames effilées, permettent de couper avec plus de précision.
Modèle pour gaucher et droitier.
Présentation : polie chromée.
Longueur lames : 32 mm.
Longueur : 110 mm.

Réf.	A mm	L mm	Ambidextre	Poids g
326-10G	32	110	oui	35



Ciseaux de précision à lames longues

326-13G

GARANTIE

Lames effilées.
Présentation : polie chromée.
Longueur lames : 40 mm.
Longueur : 115 mm.

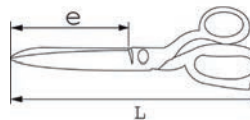

Réf.	e mm	L mm	Poids g
326-13G	40	115	40



ÉLECTRICITÉ
ÉLECTRONIQUE



3 000

**DISTRIBUTEURS
DANS LE MONDE**
NOUS FONT CONFIANCE



Jeu de 6 emporte-pièces et d'un foret à aléser

EMP-11J

GARANTIE

Acier au chrome vanadium. Classe de qualité 12,9.

Composition :

- 6 emporte-pièces Ø 15,2 - 18,6 - 20,4 - 22,5 - 28,3 - 32 mm,
- 1 foret à aléser,
- 1 boîte de 50g de pâte lubrifiante,
- 2 vis à roulement à billes M10,
- 1 vis à roulement à billes M12.

Réf.

EMP-11J



Emporte-pièces à vis avec roulement à billes

EMP-...

GARANTIE

Le roulement à billes permet de diminuer le frottement entre la vis de serrage et la matrice afin de travailler à moindre effort.

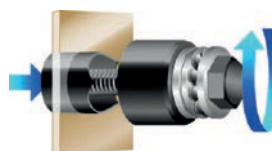

Réf.

Diam trou
mm

Vis Dimension
en mm

Classe
de qualité

EMP-160	16	M 10x1x50	12,9
EMP-186	18,6	M 10x1x50	12,9
EMP-204	20,4	M 10x1x50	12,9
EMP-225	22,5	M 10x1x50	12,9
EMP-250	25	M 10x1x50	12,9
EMP-283	28,3	M 12x1,5x60	12,9
EMP-320	32	M 12x1,5x60	12,9
EMP-350	35	M 12x1,5x60	12,9
EMP-370	37	M 12x1,5x60	12,9
EMP-470	47	M 16x1,5x70	12,9
EMP-540	54	M 16x1,5x70	12,9

Coffret scies trépan 5 diamètres et accessoires

705-C-8

GARANTIE

Comprend :

- 5 scies trépan de 25 - 35 - 43 - 51 - 64 mm.
- 2 mandrins pour scie trépan de 14 à 30 mm et 32 à 152 mm.
- 1 rallonge.
- 1 foret de centrage en acier HSS.
- 1 coffret 315 x 300 x 100 mm.

Réf.

Poids
kg

705-C-8 1.800



Coffret scies trépan 15 diamètres et accessoires

705-C-15

GARANTIE

Comprend :

- 15 scies trépan de 16 - 19 - 21 - 24 - 25 - 29 - 32 - 37 - 40 - 48 - 51 - 54 - 60 - 73 - 83 mm.
- 2 mandrins pour trépan de 14 à 152 mm.
- 1 rallonge pour trépan.
- 1 foret de centrage en acier HSS.

Réf.

Poids kg

705-C-15 3





Multimètre numérique

FL-2010N

GARANTIE 3ans

Multimètre numérique :

- Intensité courant continu : 400µA - 10A.
- Intensité courant alternatif : 400µA - 10A.
- Tension courant continu : 400mV - 600V.
- Tension courant alternatif : 400mV - 600V.
- Résistance : 4000hm - 40MOhm.
- Continuité avec Buzzer.
- Test diode.
- Fréquences : 5Hz - 50MHz.
- Rétroéclairage, Data Hold.

- Extinction automatique, débrayable, mode relatif.
- Dimensions : 181 x 92 x 57mm.
- Cat III 600V selon IEC 61010-1, 61010-2-033,

Livré avec :

- Deux piles 1.5V AA.
- Gaine de protection antichoc.
- 1 jeu de cordon rouge/noir pointe de touche.
- Ceinture antichoc rouge.

PRÉCISION : □
Affichage 4000 points.

PRATIQUE : □
Sélection des calibres de façon automatique ou manuelle.



Réf.	V / AC	V / DC	Résistance	Fréquence	Capacité	Test diode	Poids g
FL-2010N	400µA - 10A	400µA - 10A	4000hm - 40MOhm	5Hz - 50MHz	50nF - 100µF	Oui	335

NORMES
EN 61010-1

Multimètre 1000V

FL-11

GARANTIE 3ans

Spécialement conçu pour applications automobile.

Permet de contrôler :

- Tension continue de 3.2 V à 1000 V et alternative de 3.2 V à 750 V.
- Courant continu de 32 mA à 10 A et alternatif de 32 mA à 300 mA.
- Résistance de 320 ohms à 32 MOhms.

- Fréquence de 0.01 Hz à 32 kHz.
- Contrôleur de diodes.
- Tachymètre de 0 à 12 000 tr/min.
- Thermomètre de -20° C à + 1370° C ou 0° F à 2000° F.
- CAT II 1000V
- Accessoires inclus : pic-fils, sondes température, pince à induction.

PRATICITÉ : □
Affichage numérique et histogramme, indicateur de pile faible, arrêt automatique au bout de 10 minutes.

RÉSISTANCE : □
coque antichocs.



Réf.	Poids g
FL-11	650

Multimètre isolé 1000V

FL-17

GARANTIE 3ans

Idéal pour tests sur véhicules hybrides ou toutes autres applications automobile.

14 fonctions notamment :

- DCV, ACV (400mV - 600V).
- DCA, ACA 40mA - 20A).
- Résistance (4000hm - 40MOhm).
- RPM (Tach) (600 - 1200tr/min), 2 à 10 cylindres.
- Fréquence (4kHz - 40MHz).
- Température IR (-30°C - 1000°C) °C/°F.

- Test de Dwell, de continuité et contrôle des diodes.
- Mesure le temps d'impulsion en ms, indique le temps d'ouverture des injecteurs, contrôle les transmissions électroniques, sauvegarde des données...
- CAT IV - 600V
- CAT III - 1000V

PRATIQUE : □
Large écran LCD rétroéclairé + arrêt automatique.

SÉCURITÉ : □
Indicateur de dépassement de mesure + protection contre les surtensions par fusible.



Réf.	Poids g
FL-17	1100

ÉLECTRICITÉ ÉLECTRONIQUE

Contrôleur d'isolement

913-CI

GARANTIE 

Veille au bon fonctionnement et sécurisation des appareils et des installations. Informe sur les fuites de courant pouvant circuler d'un conducteur à l'autre. Simple d'utilisation et robuste (antichocs) avec afficheur LCD géant de 22 mm. Adapté aux réseaux basse tension (< 1000V).
 2000 points, indication sonore et visuelle lorsque le test est en cours.
 Fonction ohmmètre, voltmètre et test de continuité.
 Mesure de tension 700V AC/1000V DC.
 Test de résistance 200 Mohms /250V, 200 Mohms /500V, 200 Mohms /1000V.
 Temps de test 1/4 à 1/2 minute.
 Qualité RoHS, norme IEC6010 CAT III - 1000V.



Réf.	Poids g
913-CI	1380

Pince ampèremétrique 1000A

FL-12

GARANTIE 

Pour toute mesure de tension, intensité, résistance, capacité et fréquence.
 Caractéristiques des principales fonctions :
 - Tension : continue maxi 1000 V, alternative maxi 750 V.
 - Intensité maxi: continue et alternative 1000 A.
 - Résistance maxi: 40 MOhms.
 - Capacité maxi : 40 µF.
 - Fréquence maxi: 400 Khz.
 Alimentation pile 9 V + indicateur de batterie faible.
 Livrée en trousse avec 2 pointes de test.
 Conforme norme double isolation CEI 1010.1 - CAT III 1000V.



Réf.	Poids g
FL-12	750

NORMES
CEI 1010-1

Pince ampèremétrique 600A à écran digital

FL-13

GARANTIE 

Pour toute mesure de tension, intensité, résistance, capacité et fréquence.
 Permet de contrôler :
 - Courant AC/DC jusque 600A.
 - Tension AC/DC jusque 600V.
 - Test de résistance et de température.
 - Test de continuité et de diodes.
 Livrée en trousse avec 2 pointes de test + sonde de température.
 Résolution de 1A ou 100mA, 1mV, ou 0,1mV, Cat III 600V

PRATIQUE :
arrêt automatique + sauvegarde lecture en cours ou maximum.

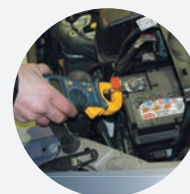
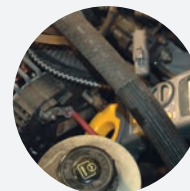

Réf.	Poids g
FL-13	400

ÉLECTRICITÉ ÉLECTRONIQUE

RETROUVEZ L'ENSEMBLE DE NOS GAMMES PRODUITS, DES VIDÉOS, ET NOS CATALOGUES INTERACTIFS SUR

SAM.EU

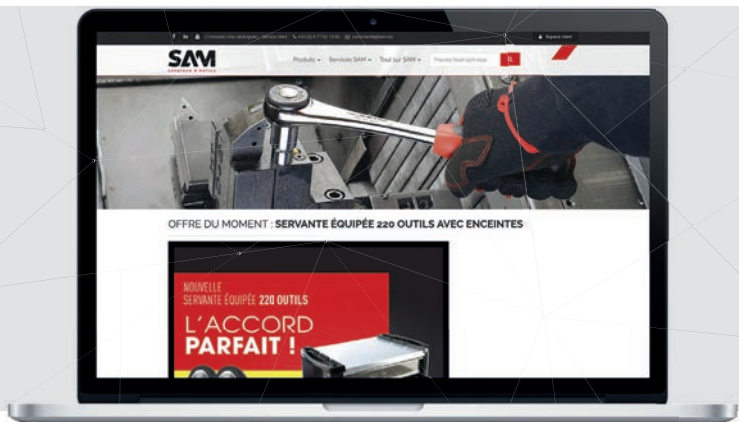



Détecteur d'absence de tension

913-VAT1

GARANTIE 3ans

Détecteur de tension bipolaires BASSE TENSION

- VAT
- Autotest complet intégré.
- Test de tension jusqu'à 690 VAC (16 2/3-800Hz)/750VDC.
- Test de phase unipolaire.
- Contrôle de l'ordre des phases jusqu'à 400Hz.
- Pointe de touche et cordon amovibles.
- Livré avec cordeaux.

- Indication par voyant rouge de tension dangereuse.
- Autonomie de 7000 mesures de 10s.
- Dimensions : 163 x 64 x 40 mm.
- Conditions utilisations : de -15°C à +45°C.
- CAT IV - 600V



PRATIQUE :
Réveil et mise en veille automatique.

SÉCURITÉ :
Boîtier IP65.

Réf.	Tension V	Fréquence	Repérage Phase Neutre	Seuil de déclenchement	Test de continuité étendue	Protection	Buzzer	Alimentation en V	dim mm	Poids g
913-VAT1	12V - 690V/AC	DC, 16 2/3 à 800Hz	Au-delà de 50V(45-65Hz) au-delà de 150V(16 2/3-45Hz)	100 Ohms typique(150 Ohms max.)	2kOhms, - 60kOhms, - 300kOhms	Jusqu'à 1000V	Bip discontinu pour la détection de tension, Bip continu pour la continuité	2 piles 1,5V (AAA - LR3)	163 x 34 x 40mm	210

NORMES

- CEI 61243-3
- EN 61243-3
- EN50110-1
- NF C18-510

Multimètre avec sélection automatique d'échelle

FL-15

GARANTIE 3ans

Permet de contrôler :

- Tension : 320mV - 600V AC / 320mV - 600V DC.
- Résistance Ohmmètre : 320Ohm - 30MOhm.
- Test de diode.
- Mesure de continuité.

Affichage par cristaux liquides de grand format avec bargraphes. Protection antichocs.

PRATIQUE :
Sélection automatique de l'échelle.

COMPACT :
Encombrement réduit.



Réf.	Poids g
FL-15	620

NORMES

- 73/23/CEE
- 93/68/CEE
- CEE 89/336
- CEI 1010-1

ÉLECTRICITÉ ÉLECTRONIQUE

Multimètre

FL-16

GARANTIE 3ans

Permet de contrôler :

- Tension : AC 200 mV à 600 V / DC 200 mV à 600 V.
- Résistance : 200 Ω à 2000 MΩ.
- Capacité : 20µF à 20 mF.
- Fréquence : 10 Hz à 40 kHz.
- Température : -20°C à +750°C.

- Test de diode.
- Indicateur de phase.
- CAT III 600V
- Affichage par cristaux liquides de grand format avec bargraphes.
- Indication de charge batterie.
- Protection antichocs.



Réf.	Poids g
FL-16	360

NORMES

- 73/23/CEE
- 93/68/CEE
- CEE 89/336
- CEI 1010-1

Pointes de touche

1350-E...

GARANTIE

Tension de service 1500V. Résistance de contact < 2 MOhm.

Pointe de touche enfichable (D : 4 mm).

Cordon souple 0,75mm² de 1 m muni d'une fiche mâle à reprise arrière (D: 4 mm).

1350-E1 et 1350-E2 : SANS cordons.

1350-E3 et 1350-E4 : AVEC cordons.

Réf.	Intensité admissible	L mm	Couleur
1350-E1	25A	1150	Rouge
1350-E2	25A	1150	Noire
1350-E3	12A	1000	Rouge
1350-E4	12A	1000	Noire



Grippe -fils

1350-E...

GARANTIE

3 points de connexion : sous vis, fiche 4 mm, fiche 2 mm.

Réf.	L mm	Couleur
1350-E10	150	Rouge
1350-E11	150	Noire



Pincés de test

1350-E...

GARANTIE

Fiches diamètre 4 mm à reprise arrière. Câble souple PVC.

Réf.	Désignation	L mm	Couleur
1350-E12	Type "crocodile", 10A 750 V, isolation partielle, vis plus 2 fiches Diam 4 mm.	55	Rouge
1350-E13	Type "crocodile", 10A 750 V, isolation partielle, vis plus 2 fiches Diam 4 mm.	55	Noir



Cordons prolongateur seul

1350-E...

GARANTIE

Diamètre 4 mm à reprise arrière. Câble souple PVC. Livrés sans pointe de touche.

Réf.	Section mm ²	L mm	Couleur
1350-E5	0,75	500	Rouge
1350-E6	0,75	500	Noire
1350-E7	0,75	1000	Rouge
1350-E8	0,75	1000	Noire



Pincés de test

1350-E...

GARANTIE

Fiches diam 4 mm à reprise arrière. Câbles souples PVC.

Réf.	Désignation	L mm	Couleur
1350-E14	Type "banane", avec reprise arrière 4 mm et latérale 2 mm.	55	Rouge
1350-E15	Type "banane", avec reprise arrière 4 mm et latérale 2 mm.	55	Noire

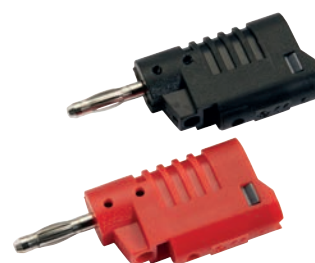



Pincés de test

1350-E...

GARANTIE

Fiches diamètre 4 mm à reprise arrière. Câble souple PVC.

Réf.	Désignation	L mm	Couleur
1350-E16	Fiche de sécurité avec manchon isolant de fiche rétractable, poussoir, reprise arrière 4 mm.	55	Rouge
1350-E17	Fiche de sécurité avec manchon isolant de fiche rétractable, poussoir, reprise arrière 4 mm.	55	Noire

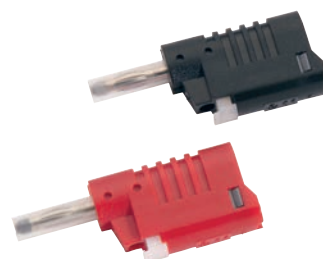

Fers à souder 30 à 55 w

1302-...N

GARANTIE

Rendements élevés. Panne longue durée. Livrés avec repose-fer.
Alimentation 220 V. Consommation réduite.

Réf.	Puissance Watt	Température maxi °C	L mm	Diamètre panne mm	Poids g
1302-3N	30	450	235	1,2-2,5	60
1302-5N	55	520	250	3,6-3,6	80



Fers à souder forte puissance 100 à 400 w

1204-...

GARANTIE

Robustes.
Panne traitée spécialement pour résister à l'agression de l'étain et du décapant.
Panne droite.

Réf.	Puissance Watt	Température maxi °C	L mm	Diamètre panne mm	Poids g	Pannes de rechange
1204-10	100	420	340	9,5	330	1204-10PC
1204-15	150	440	350	11,5	410	1204-15PC
1204-20	200	420	375	13,5	590	1204-20PC
1204-30	300	460	385	17,5	800	1204-30PC
1204-40	400	460	385	17,5	1020	1204-40PC



Repose fer pour 1302-...N

1215-N

GARANTIE

Acier inoxydable. Eponge. Support diamètre 16,5 mm.
Poids : 305 g

Réf.	Poids g
1215-N	305



ÉLECTRICITÉ
ÉLECTRONIQUE

Station de soudage anti-statique 65W

1360-AS

GARANTIE 2ans

STATION :

- Système de protection efficace contre les décharges électro-statiques.
- Régulation thermique rapide : 1 min de 0 à 350°C.
- Consommation électrique : 70W.
- Verrouillage du réglage de la température par vis.
- Précision de la température : +/- 1°C.
- Tension : 26 V.
- Repose-fer de sécurité.
- Unité compacte pour un espace réduit sur le plan de travail.
- Alimentation 220 V.

- Température: 200°C - 480°C (392°F - 896°F).
- Dimensions: 95 x 118 x 136 mm.

FER À SOUDER :

- Consommation électrique : 65 W (26 V).
- Résistance panne-terre : < 2.
- Potentiel panne-terre : < 2mV.
- Cordon d'alimentation : 1,2 m.
- Longueur totale (sans cordon) : 190 mm.
- Poids (sans cordon) : 44 g.
- Equipé d'une protection pour prise en main agréable et confortable.

Réf.	Puissance Watt	Température maxi °C	L mm	Poids g
1360-AS	65	480	190 (sans cordon)	1300

COMPACTITÉ

Gain de place d'environ de 50% par rapport à l'ancien modèle au niveau de la surface de montage.

CONFORT

L'embase du porte fer présente des bords arrondis pour éviter tout contact avec la main lors du rangement du fer.
L'embase du porte-fer comporte un petit bac amovible facilitant son entretien.
Le capuchon de protection intégré au réceptacle du porte fer atténue le bruit du fer lorsqu'il est rangé.



PRÉCISION

La station de soudage SAM est équipée d'un tournevis de calibrage pour régler facilement la compensation de température et réduit les risques de détérioration du volume de calibrage.

TECHNOLOGIE SANS PLOMB

2 MÉTHODES DE NETTOYAGE

Le porte-fer offre 2 possibilités de nettoyage des pannes :

- Éponge : celle-ci imbibée d'eau permet d'éliminer les résidus de soudure et de flux qui adhèrent à la panne.



- Éponge métallique : cette gomme en silicone utilisée à sec évite que la température du fer ne chute trop rapidement ou que la panne s'oxyde.



Fer à souder pour station de soudage 1360-AS

1360-AS1

GARANTIE 2ans

Fer avec revêtement anti-dérapant, équipé d'une panne longue durée.
Outil bien équilibré, fin, muni d'un manchon isolant.
Temps de chauffe : 1 minute de 0 à 450°.
Longueur du cordon anticombustible : 1,2 mètre.
Dimensions : 190 mm.

Réf.	Puissance Watt	fer de rechange pour	Poids g
1360-AS1	65	1360-AS	250



Éponge de rechange pour station de soudage

1360-E

GARANTIE 2ans

Éponge de nettoyage.

Réf.	Poids g
1360-E	10





Pannes pointues fines pour fer de station de soudage

1360-PF...

GARANTIE

Pannes longue durée pour fer 1360-AS1.

Structure : coeur de cuivre, placage de fer, revêtement chrome, revêtement étain.

Cette structure assure une meilleure conduction de la chaleur, une bonne stabilité thermique et une tenue dans le temps.

Réf.	P mm	L mm	Désignation	Poids g
1360-PF1	1	42	Type conique	10
1360-PF2	0,8	41	Type conique	10
1360-PF3	0,7	40	Type biseau	10

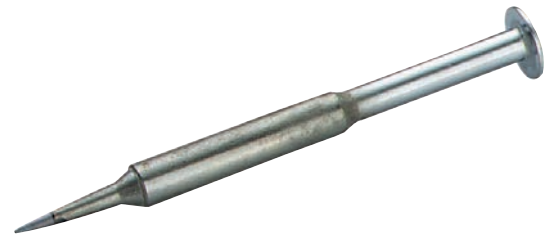

Pannes pointues fines pour fer de station de soudage

1360-P...

GARANTIE

Pannes longue durée pour fer 1360-AS1.

Structure : coeur de cuivre, placage de fer, revêtement chrome, revêtement étain.

Cette structure assure une meilleure conduction de la chaleur, une bonne stabilité thermique et une tenue dans le temps.

Réf.	P mm	L mm	Poids g
1360-P1	1,6	17	15
1360-P2	2,4	17	15
1360-P3	3,2	17	15

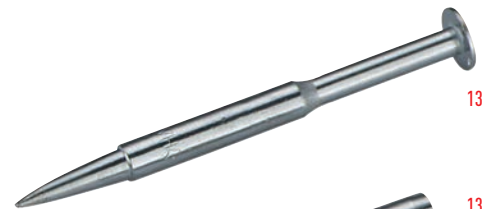

1360-P1



1360-P2



1360-P3

Nettoyeur de panne

1350-A1

GARANTIE

Nettoyage des pannes sans eau et sans chute de température.

Peut-être utilisé comme repose fer et nettoyeur.

Réf.	Poids g	cartouche de rechange
1350-A1	52	1350-KR



Pompe à dessouder miniature

1380-AS

GARANTIE

Pompe miniature permettant de dessouder dans des espaces difficiles d'accès.

Variateur de puissance d'aspiration 3 positions.

Réf.	L mm	diamètre mm	Poids g
1380-AS	154	14	33



Pompe à dessouder grande capacité version antistatique

1381-AS

GARANTIE

Version antistatique.

Réf.	Poids g
1381-AS	44



ÉLECTRICITÉ
ÉLECTRONIQUE

Fer à souder autonome à gaz

1370

GARANTIE

Fer à souder autonome à trois fonctions : fer à souder jusqu'à 500°C, générateur d'air chaud jusqu'à 700°C, micro chalumeau jusqu'à 1260°C.

Fonctionne avec du butane, autonomie : 3H00.

Spécialement conçu pour la maintenance sur site.

Livré dans un coffret métallique avec : 1 tube cataliseur pour chalumeau, 1 panne de fer à souder, 1 embout déflecteur, 1 buse à air chaud, 1 éponge, 1 repose-fer.



Réf.	Poids g
1370	375

Bobines d'étain pour souder

1229-E...

GARANTIE

Soudure avec cuivre fluidel 5, SN 60 Pb Cu2 (Cu 1.5 à 2)

Réf.	Diamètre mm	Poids g
1229-E2	0,8	100
1229-E4	0,8	250
1229-E6	1	100
1229-E8	1	250

NORMES
C90-550



Tresses à dessouder

1382-...

GARANTIE

Livrées en boîtier antistatique.

Tresses en cuivre étamé enduites de flux spécial non corrosif.

Boîtier antistatique.

Réf.	L m	Poids g
1382-15	1,5	10
1382-30	3	15



ÉLECTRICITÉ
ÉLECTRONIQUE

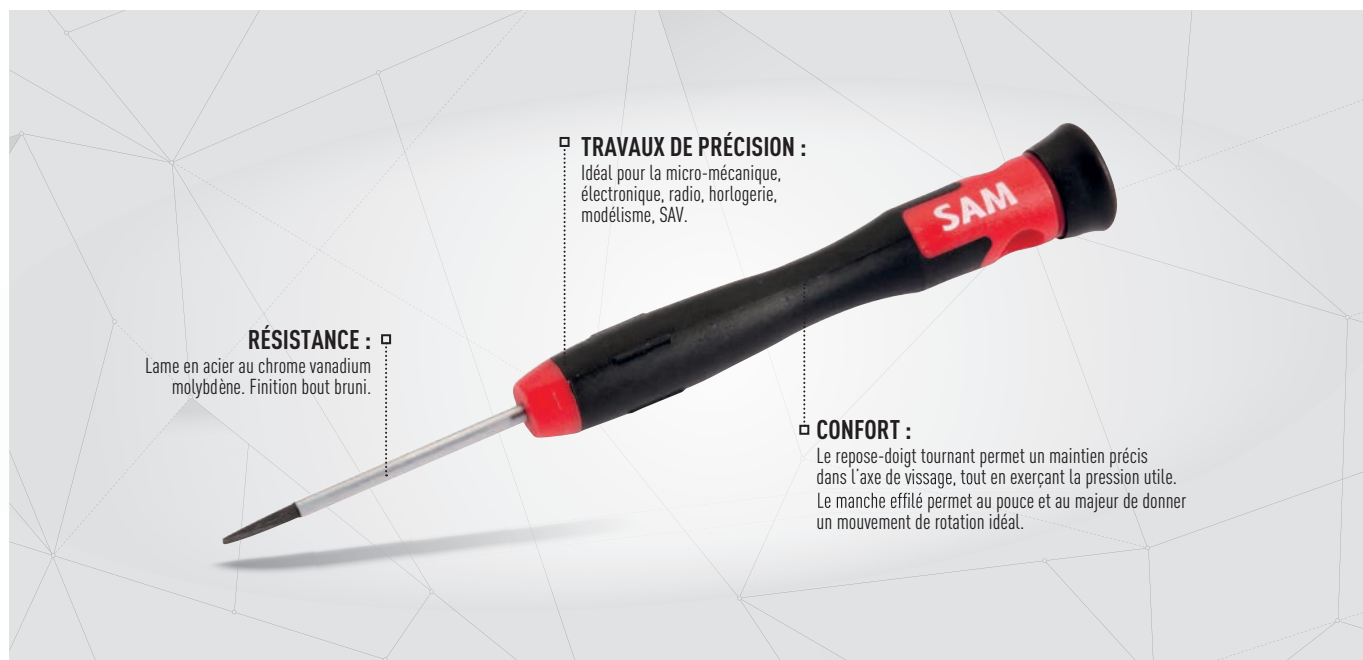

□ TRAVAUX DE PRÉCISION :

Idéal pour la micro-mécanique, électronique, radio, horlogerie, modélisme, SAV.

□ RÉSISTANCE :

Lame en acier au chrome vanadium molybdène. Finition bout bruni.

□ CONFORT :

Le repose-doigt tournant permet un maintien précis dans l'axe de vissage, tout en exerçant la pression utile. Le manche effilé permet au pouce et au majeur de donner un mouvement de rotation idéal.



Tournevis de précision pour vis à fente

276-F-...

GARANTIE 

Munis d'une lame en acier au chrome vanadium et d'une tête pivotante.
Le repose-doigt permet un guidage précis de l'outil tout en exerçant la pression utile.
L'effilement de la partie inférieure du manche facilite la rotation.
Corps de lame chromé, bout bruni.

Réf.	Empreinte	L mm	L1 mm	D mm	Poids g
276-F-1	1,2 mm	141	50	18	14
276-F-1,2	1,2 mm	141	50	18	14
276-F-1,5	1,5 mm	141	50	18	14
276-F-1,8	1,8 mm	141	50	18	15
276-F-2	2 mm	141	50	18	15
276-F-2,5	2,5 mm	141	50	18	15
276-F-3	3 mm	141	50	18	15

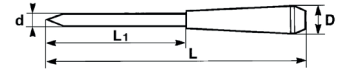
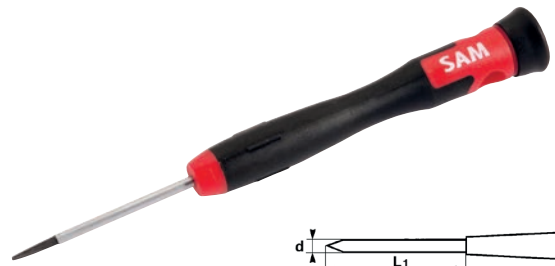

Tournevis de précision pour vis Phillips®

276-PH-...

GARANTIE 

Munis d'une lame en acier au chrome vanadium et d'une tête pivotante.
Le repose-doigt permet un guidage précis de l'outil tout en exerçant la pression utile.
L'effilement de la partie inférieure du manche facilite la rotation.
Corps de lame chromé, bout bruni.

Réf.	Empreinte	L mm	L1 mm	D mm	Poids g
276-PH-000	000	141	50	18	13
276-PH-00	00	141	50	18	13
276-PH-0	0	141	50	18	15
276-PH-1	1	141	50	18	15

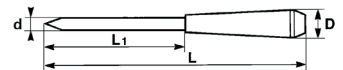
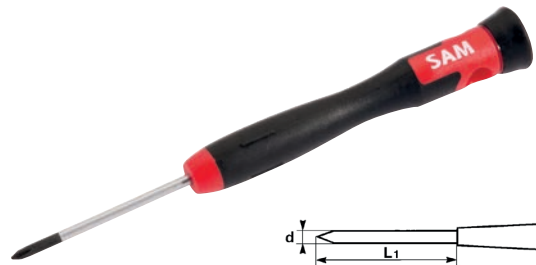

Tournevis de précision pour vis Pozidriv®

276-PZ-...

GARANTIE 

Munis d'une lame en acier au chrome vanadium et d'une tête pivotante.
Le repose-doigt permet un guidage précis de l'outil tout en exerçant la pression utile.
L'effilement de la partie inférieure du manche facilite la rotation.
Corps de lame chromé, bout bruni.

Réf.	Empreinte	L mm	L1 mm	D mm	Poids g
276-PZ-0	0	141	50	18	13
276-PZ-1	1	141	50	18	13

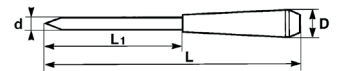
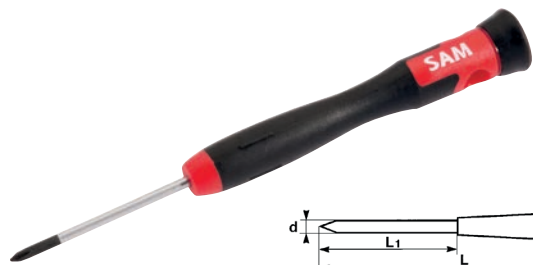

Tournevis de précision pour vis 6 pans creux

276-HM-...

GARANTIE 

Munis d'une lame en acier au chrome vanadium et d'une tête pivotante.
Le repose-doigt permet un guidage précis de l'outil tout en exerçant la pression utile.
L'effilement de la partie inférieure du manche facilite la rotation.
Corps de lame chromé, bout bruni.

Réf.	Empreinte	L mm	L1 mm	D mm	Poids g
276-HM-0,9	0,9 mm	141	50	18	15
276-HM-1,3	1,3 mm	141	50	18	15
276-HM-1,5	1,5 mm	141	50	18	15
276-HM-2	2 mm	141	50	18	15
276-HM-2,5	2,5 mm	141	50	18	16
276-HM-3	3 mm	141	50	18	16

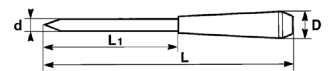

ÉLECTRICITÉ
ÉLECTRONIQUE

Tournevis de précision pour vis Torx®

276-T-...

GARANTIE 

Munis d'une lame en acier au chrome vanadium et d'une tête pivotante.
Le repose-doigt permet un guidage précis de l'outil tout en exerçant la pression utile.
L'effilement de la partie inférieure du manche facilite la rotation.
Corps de lame chromé, bout bruni.



Réf.	Empreinte	L mm	L1 mm	D mm	Poids g
276-T-6	T6	141	50	18	15
276-T-7	T7	141	50	18	15
276-T-8	T8	141	50	18	15
276-T-9	T9	141	50	18	15
276-T-10	T10	141	50	18	17
276-T-15	T15	141	50	18	19
276-T-20	T20	141	50	18	19

Coffret de 6 tournevis de précision

276-J6

GARANTIE 

Composition : Fente : 1,5 - 2 - 2,5
Phillips® : PH00 - PH0 - PH1.
Poids : 700gr.



Réf.	Contenant	Nombre d'outils
276-J6	coffret	6

Coffret de 8 tournevis de précision

276-J8

GARANTIE 

Coffret de 8 tournevis de précision : 4 x Fente : 1,5 - 2 - 2,5 - 3
2 x Phillips® : 0 - 00
2 x Pozidriv® : 0 - 1
Poids : 930gr



Réf.	Contenant
276-J8	coffret

Coffret de 12 outils électroniques

276-J12

GARANTIE 

Composition :
6 Brucelles 365-4, 366-2, 368-1, 367-11, 367-11, 367-16
6 Tournevis :
Fente : 1,5 - 2
Phillips® : PH00 - PH0 - PH1
6 pans : 1,5 - 2
Coffret plastique 325 x 270 x 80 mm.
Poids : 1,2 Kg



Réf.	Contenant	Nombre d'outils
276-J12	coffret	12



Trousse de 6 micro-tournevis pour vis à fente

269-FJ-6

GARANTIE 

Corps chromé, lame brunie. Appui-doigt pivotant.

Dimensions : 1 / 1.2 / 2 / 2.4 / 3 / 3.5 mm

Poids : 65 g



Réf.	Contenant	Nombre d'outils
269-FJ-6	trousse	6

Micro-tournevis pour vis à fente

269-F-...

GARANTIE 

Corps chromé, lame brunie. Appui-doigt pivotant.

Réf.	Em-preinte	L mm	L1 mm	D mm	Poids g
269-F-0,9	0,9	75	16,5	8	7
269-F-1,2	1,2	84,5	20	9	7
269-F-1,4	1,4	84,5	20	9	7
269-F-1,9	1,9	95	23,5	10	11
269-F-2,3	2,3	103	26,5	11	11
269-F-3	3	113	29,5	12	11



Micro-tournevis pour vis Phillips®

269-PH-...

GARANTIE 

Corps chromé, lame brunie. Appui-doigt pivotant.

Réf.	Em-preinte	L mm	L1 mm	D mm	Poids g
269-PH-00	00	95	23,5	10	21
269-PH-0	0	103	26,5	11	22
269-PH-1	1	113	29,5	12	22



Trousse de 3 micro-tournevis pour vis Phillips®

269-PHJ-3

GARANTIE 

Composition:

Phillips® : PH00 - PH0 - PH1

Poids : 75 g

Réf.	Contenant	Nombre d'outils
269-PHJ-3	trousse	3



ÉLECTRICITÉ
ÉLECTRONIQUE

Jeu de 6 micro-tournevis pour vis à fente et vis Phillips®

269-BJ6-1

GARANTIE 

Composition : Fente: 1,4 - 1,8 - 2,3 - 3

Phillips® : PH0 - PH1

Poids : 85 g

Réf.	Contenant	Nombre d'outils
269-BJ6-1	coffret	6



**GUIDE DE CHOIX
TECHNIQUE**

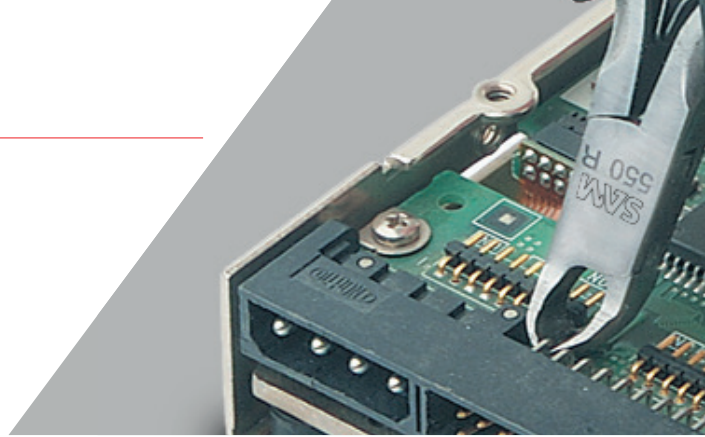

PINCES COUPANTES																																																															
BRANCHES ENTREPASSÉES																																																															
SPÉCIALES PRODUCTION			EXTRA-FINES				INCLINÉES		DIAGONALES																																																						
PINCES REVÊTUES PVC																																																															
RÉF.	551-R	551-T	552-S	542-R	542-S	542-T	541-R	543-T	547-R	546-S	540-R	540-RR																																																			
PAGE	p.374	p.374	p.374	p.374	p.374	p.374	p.375	p.374	p.374	p.375	p.375	p.375																																																			
COUPE	Rase	Axiale	Semi-rase	Rase	Semi-rase	Axiale	Rase	Axiale	Rase	Semi-rase	Rase	Rase																																																			
FORME DE BECS	Ogivale	Ogivale	Pointue	Ogivale	Ogivale	Ogivale	Pointue	Pointue	Inclinée 30°	Inclinée 25°	Ogivale	Ogivale																																																			
<p>DIAMÈTRE MAX MM</p> <table border="1"> <caption>DIAMÈTRE MAX MM (mm)</caption> <thead> <tr> <th>Modèle</th> <th>Cu-Ni</th> <th>Fe 30 HRC</th> <th>Acier Dur</th> </tr> </thead> <tbody> <tr><td>551-R</td><td>1.8</td><td>1.2</td><td>0.6</td></tr> <tr><td>551-T</td><td>1.8</td><td>1.2</td><td>0.2</td></tr> <tr><td>552-S</td><td>1.8</td><td>1.2</td><td>0.5</td></tr> <tr><td>542-R</td><td>1.2</td><td>0.6</td><td>0.2</td></tr> <tr><td>542-S</td><td>1.2</td><td>0.6</td><td>0.2</td></tr> <tr><td>542-T</td><td>1.2</td><td>0.6</td><td>0.2</td></tr> <tr><td>541-R</td><td>0.2</td><td>1.5</td><td>1.0</td></tr> <tr><td>543-T</td><td>1.2</td><td>0.6</td><td>0.2</td></tr> <tr><td>547-R</td><td>1.0</td><td>0.8</td><td>0.2</td></tr> <tr><td>546-S</td><td>1.5</td><td>1.0</td><td>0.2</td></tr> <tr><td>540-R</td><td>0.2</td><td>1.5</td><td>1.0</td></tr> <tr><td>540-RR</td><td>0.2</td><td>1.5</td><td>1.0</td></tr> </tbody> </table>												Modèle	Cu-Ni	Fe 30 HRC	Acier Dur	551-R	1.8	1.2	0.6	551-T	1.8	1.2	0.2	552-S	1.8	1.2	0.5	542-R	1.2	0.6	0.2	542-S	1.2	0.6	0.2	542-T	1.2	0.6	0.2	541-R	0.2	1.5	1.0	543-T	1.2	0.6	0.2	547-R	1.0	0.8	0.2	546-S	1.5	1.0	0.2	540-R	0.2	1.5	1.0	540-RR	0.2	1.5	1.0
Modèle	Cu-Ni	Fe 30 HRC	Acier Dur																																																												
551-R	1.8	1.2	0.6																																																												
551-T	1.8	1.2	0.2																																																												
552-S	1.8	1.2	0.5																																																												
542-R	1.2	0.6	0.2																																																												
542-S	1.2	0.6	0.2																																																												
542-T	1.2	0.6	0.2																																																												
541-R	0.2	1.5	1.0																																																												
543-T	1.2	0.6	0.2																																																												
547-R	1.0	0.8	0.2																																																												
546-S	1.5	1.0	0.2																																																												
540-R	0.2	1.5	1.0																																																												
540-RR	0.2	1.5	1.0																																																												

ÉLECTRICITÉ ÉLECTRONIQUE



TÊTE OGIVALE

La forme du bec est conçue pour supporter plus de force lors de la phase de coupe. Les pinces avec têtes ogivales sont donc plus polyvalentes.



TÊTE POINTUE

Pour l'accès dans les zones restreintes. Coupe aisée grâce à la forme du bec permettant une meilleure visibilité de coupe.

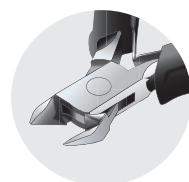

TÊTE INCLINÉE

Pour le travail de coupe à ras avec le minimum d'espace (particulièrement pratique lors de travaux sur circuits imprimés).

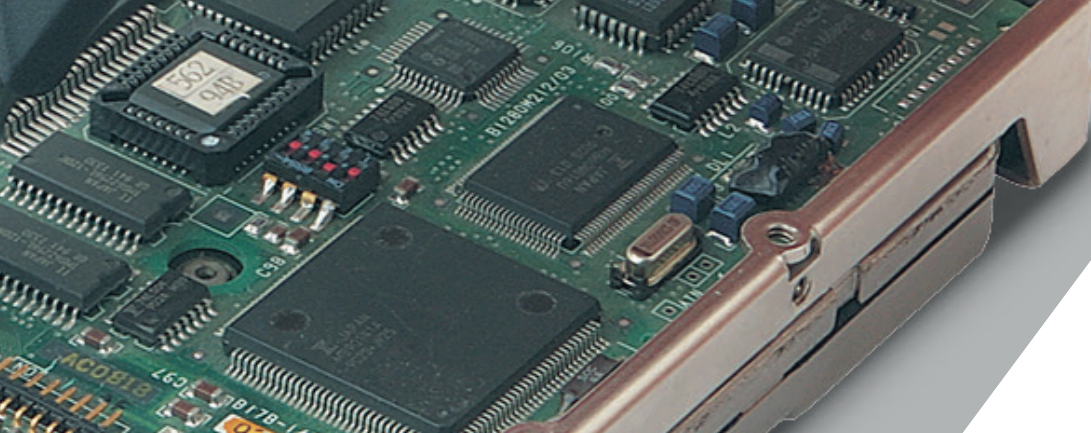

PINCES COUPANTES

BRANCHES ENTREPASSÉES		BRANCHES SUPERPOSÉES				
DIAGONALES		DIAGONALES				EN BOUT
PINCES REVÊTUES PVC		PINCES BI-MATIÈRES				
540-S	540-T	563-RR <small>AVEC RESSORT</small>	563-R	563-T	563-TR	564-R
p.375	p.375	p.375	p.375	p.375	p.375	p.376
Ogivale	Ogivale	Ogivale	Ogivale	Ogivale	Ogivale	En bout

PINCES SERRANTES

BRANCHES ENTREPASSÉES					
BRANCHES ANTI-ÉLECTRICITÉ STATIQUE					
553	553-L	553-EL	554	554-L	555
p.376	p.376	p.376	p.376	p.376	p.376
Becc plats	Becc plats	Becc plats	Becc demi-ronds	Becc demi-ronds	Becc ronds

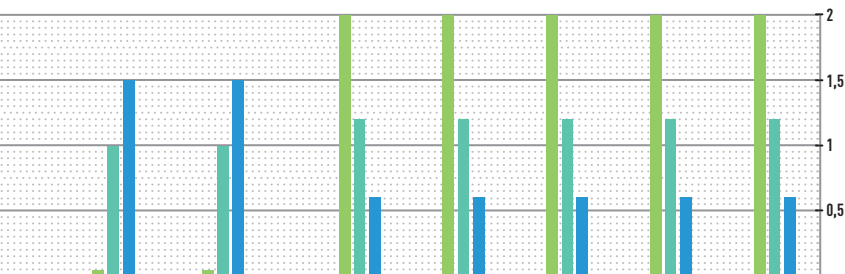

COUPE AXIALE

La forme la plus adaptée pour la coupe de fil en acier dur ou la corde à piano (jusqu'à 50Hrc).

COUPE RASE

La forme idéale pour couper les matières semi-rigide (jusqu'à 30Hrc).

COUPE SEMI-RASE

La forme idéale pour couper les matières tendres, c'est aussi la forme de coupe la plus précise.



BECCS PLATS

Pour la préhension de composants électroniques. Beccs lisses évitant la détérioration des composants.

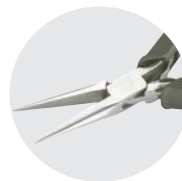

BECCS DEMI-RONDS

Pour la préhension de composants électroniques dans les espaces restreints. Beccs lisses évitant la détérioration des composants.

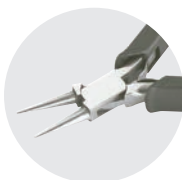

BECCS RONDS

Pour le travail de formage et le façonnage de composants électroniques ou de fils.

Pincettes électronique coupantes spéciales production

551-...

GARANTIE

Finition polie.

Pincettes adaptées aux efforts intenses sur une large gamme de matériaux.

NORMES

NF ISO 9654

Réf.	Coupe	Ø max. mm Cu-Ni	Ø max. mm Fe 30HRC	Ø max. mm acier dur	L mm	L1 mm	Poids g
551-R	Rase	1,8	1,2	0,6	130	20	70
551-T	Axiale	1,8	1,2	-	130	20	70

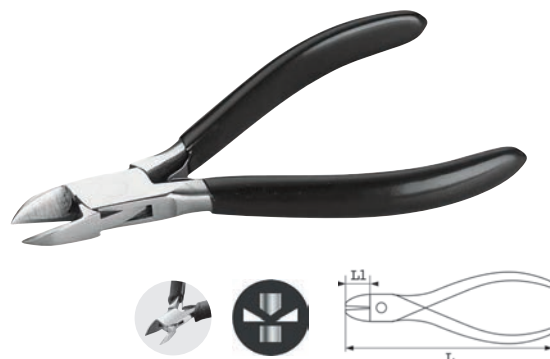

Pince électronique coupante becs pointus spéciale production

552-S

GARANTIE

Finition polie.

Pince adaptée aux efforts intenses sur une large gamme de matériaux.

NORMES

NF ISO 9654

Réf.	Coupe	Ø max. mm Cu-Ni	Ø max. mm Fe 30HRC	Ø max. mm acier dur	L mm	L1 mm	Poids g
552-S	Semi rase	1,8	1,2	0,5	130	20	70

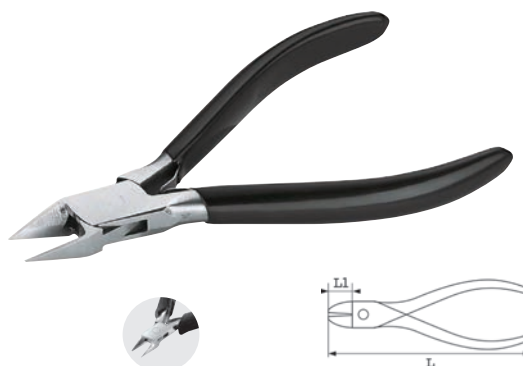

Pincettes électronique coupantes têtes ogivales becs extras-fins

542-...

GARANTIE

Permettent de contourner les composants et d'exécuter des coupes précises.

Branches anti-électricité-statique.

NORMES

NF ISO 9654

Réf.	Coupe	Ø max. mm Cu-Ni	Ø max. mm Fe 30HRC	Ø max. mm acier dur	Ø max. mm Cu	Retenue de chute	L mm	L1 mm	Poids g
542-T	Axiale	1,2	0,6	-	-	-	105	9	70
542-R	Rase	1,2	0,6	-	-	-	105	9	70
542-S	Semi rase	1,2	0,6	-	-	-	105	9	70

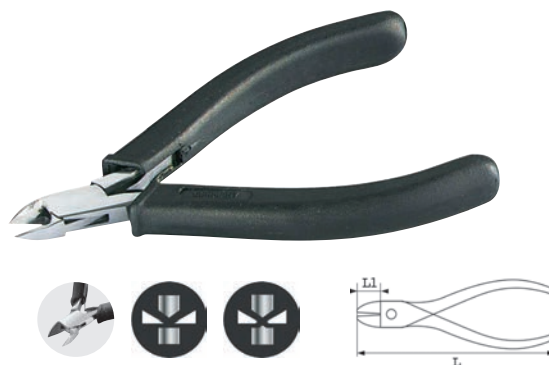

ÉLECTRICITÉ ÉLECTRONIQUE

Pince électronique coupante tête ogivale becs extra-fins

543-...

GARANTIE

Bec fin pour la retouche des circuits en mise au point.

Branches anti-électricité-statique.

NORMES

NF ISO 9654

Réf.	Coupe	Ø max. mm Cu-Ni	Ø max. mm Fe 30HRC	L mm	L1 mm	Poids g
543-T	Axiale	1,2	0,6	105	9	70



Pince électronique coupante inclinée à 30°

547-R

GARANTIE

Taillants inclinés à 30°.

Pour coupe précise.

Branches anti-électricité-statique.

NORMES

NF ISO 9654

Réf.	Coupe	Ø max. mm Cu-Ni	Ø max. mm Fe 30HRC	L mm	L1 mm	Poids g
547-R	Rase	1	0,8	130	20	70





Pince électronique coupante inclinée à 25°

546-S

GARANTIE

Taillants inclinés à 25°. Pour coupe précise. Branches anti électricité-statique.

NORMES

NF ISO 9654

Réf.	Coupe	Ø max. mm Cu-Ni	Ø max. mm Fe 30HRC	L mm	L1 mm	Poids g
546-S	Semi rase	1,5	1	115	13	70



Pincettes électroniques coupantes diagonales tête ogivale

540-...

GARANTIE

Modèle polyvalent pour la production et la maintenance. La retenue de coupe évite les chutes de fils dans les circuits. Branches anti électricité-statique.

NORMES

NF ISO 9654

Réf.	Coupe	Ø max. mm Cu-Ni	Ø max. mm Fe 30HRC	Ø max. mm Cu	Retenue de chute	L mm	L1 mm	Poids g
540-R	Rase	-	1	1,5	non	115	13	70
540-T	Axiale	0,4	1	1,5	non	115	13	70
540-S	Semi rase	-	1	1,5	non	115	13	70
540-RR	Rase	-	1	1,5	oui	115	13	70



Pince électronique coupante diagonale becs pointus effilés

541-R

GARANTIE

Adaptée à la miniaturisation des composants électroniques. Branches anti électricité-statique.

NORMES

NF ISO 9654

Réf.	Coupe	Ø max. mm Cu-Ni	Ø max. mm Fe 30HRC	Retenue de chute	L mm	L1 mm	Poids g
541-R	Rase	1,2	0,6	non	115	13	70



Pince électronique coupante diagonale bi-matière

563-...

GARANTIE

Gaines ergonomiques bi-matière. Permet d'exécuter des coupes précises. Tête ogivale. Modèle avec système de retenue de chute.

NORMES

NF ISO 9654

Réf.	Coupe	Acier 80	Acier 160	Acier 200	L mm	L1 mm	Poids g
563-RR	Rase	2	1,2	0,6	112	11	70
563-R	Rase	2	1,2	0,6	112	11	70
563-T	axiale	2	1,2	0,6	112	11	70



ÉLECTRICITÉ ÉLECTRONIQUE

Pince électronique coupante diagonale bi-matière avec retenue

563-TR

GARANTIE

Gaines ergonomiques bi-matière. Permet d'exécuter des coupes précises. Tête ogivale. Modèle avec système de retenue de chute.

NORMES

NF ISO 9654

Réf.	Coupe	Acier 80	Acier 160	Acier 200	L mm	L1 mm	Poids g
563-TR	Axiale	2	1,2	0,6	112	11	70



Pince électronique coupante en bout bi-matière

564-R

GARANTIE

Gaines ergonomiques bi-matière.
Permet d'exécuter des coupes précises.

Réf.	Coupe	Acier 80	Acier 160	Acier 200	L mm	L1 mm	Poids g
564-R	Rase	2	1,2	0,6	112	15	70

NORMES

NF ISO 9654



Pince électronique becs plats courts

553

GARANTIE

Pince spéciale électronique et joaillerie.
Branches anti-électricité-statique.

Réf.	L mm	L1 mm	Poids g
553	130	25	70

NORMES

NF ISO 9655



Pincettes électronique becs plats

553-...

GARANTIE

Gamme de pincettes spéciales électronique et joaillerie.
Becs lisses.
Branches anti-électricité-statique.

Réf.	L mm	L1 mm	Poids g
553-L	145	40	70
553-EL	130	68	70

NORMES

NF ISO 9655

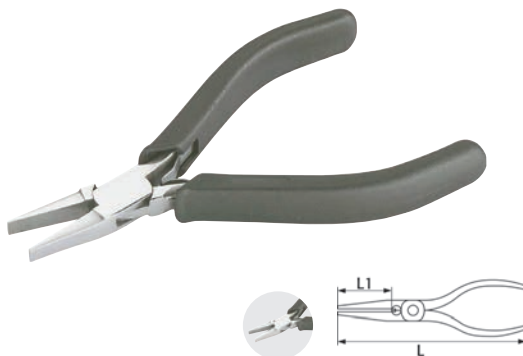

ÉLECTRICITÉ ÉLECTRONIQUE

Pincettes électronique becs 1/2 ronds droits

554

GARANTIE

Gamme de pincettes spéciales électronique et joaillerie.
Becs courts et lisses.
Branches anti-électricité-statique.

Réf.	L mm	L1 mm	Poids g
554	145	40	70
554-L	170	68	70

NORMES

NF ISO 9655

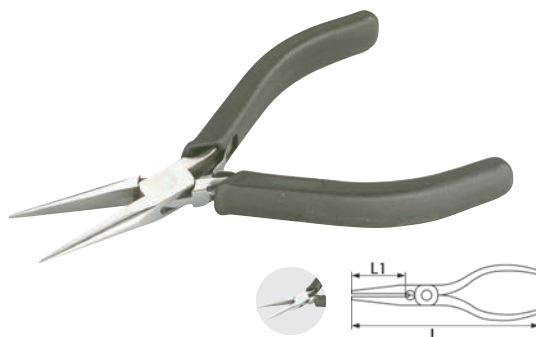

Pince électronique becs ronds

555

GARANTIE

Pince spéciale électronique et joaillerie.
Branches anti-électricité-statique.

Réf.	L mm	L1 mm	Poids g
555	130	25	70

NORMES

NF ISO 9655

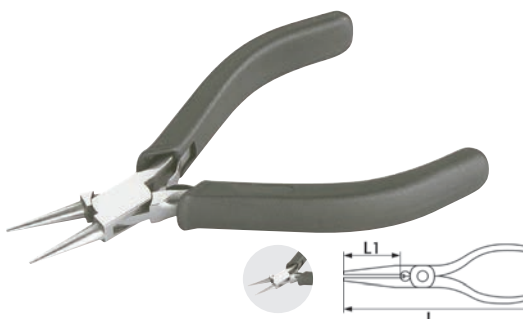



Pince électronique becs 1/2 ronds coudés

554-C

GARANTIE

Pince spéciale électronique et joaillerie.
Becs coudés à 45° et lisses.
Branches anti-électricité-statique.

Réf.	L mm	L1 mm	Poids g
554-C	145	40	70

NORMES
NF ISO 9655

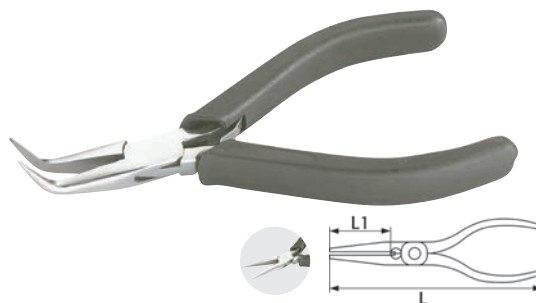

Pince électronique coupante diagonale

562

GARANTIE

Tête ogivale.
Branches revêtues PVC.

Réf.	Coupe	Acier 80	Acier 160	Acier 200	L mm	L1 mm	Poids g
562	rase	2	1,2	0,6	120	13	70

NORMES
NF ISO 9654

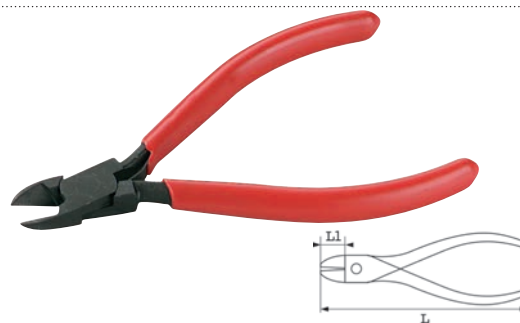

Pince électronique becs plats

565

GARANTIE

Branches revêtues PVC.
Becs courts et lisses.

Réf.	L mm	L1 mm	Poids g
565	120	23	70

NORMES
NF ISO 9655



Pince électronique becs 1/2 ronds droits

566

GARANTIE

Branches revêtues PVC.
Becs courts et lisses.

Réf.	L mm	L1 mm	Poids g
566	120	23	70

NORMES
NF ISO 9655

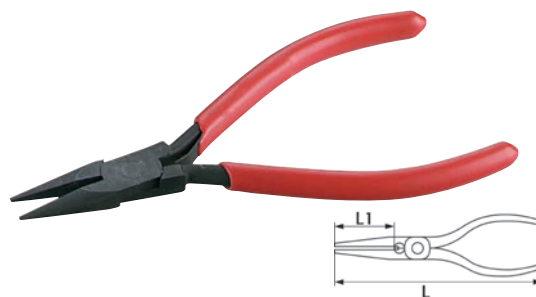

ÉLECTRICITÉ ÉLECTRONIQUE

<p>BECS PLATS Pour la préhension de composants électroniques. Becs lisses évitant la détérioration des composants.</p>	<p>BECS DEMI-RONDS Pour la préhension de composants électroniques dans les espaces restreints. Becs lisses évitant la détérioration des composants.</p>	<p>BECS RONDS Pour le travail de formage et le façonnage de composants électroniques ou de fils.</p>
<p>TÊTE OGIVALE La forme du bec est conçue pour supporter plus de force lors de la phase de coupe. Les pinces avec tête ogivale sont donc plus polyvalentes.</p>	<p>TÊTE POINTUE Pour l'accès dans les zones restreintes. Coupe aisée grâce à la forme du bec permettant une meilleure visibilité de coupe.</p>	<p>TÊTE INCLINÉE Pour le travail de coupe à ras avec le minimum d'espace (particulièrement pratique lors de travaux sur circuits imprimés)</p>

Trousse de 6 brucelles

365-TR6A

GARANTIE

Brucelles en acier inoxydable.
Gamme destinée aux travaux de précision en micro-mécanique, électronique, radio, horlogerie, modélisme.

Composition :

- Bec strié long coudé à 45° (366-1),
- Bec strié effilé coudé à 45° (366-2),
- Bec strié droit effilé (365-2),
- Bec strié droit effilé (365-3),
- Bec strié droit et long, bouts arrondis (365-4),
- Bec strié droit et auto-serrant, branches croisées (365-5)

Poids : 250 g



Réf.	Livré en
365-TR6A	Trousse

Brucelle anti-magnétique droite

367-10

GARANTIE

Brucelle en acier inoxydable.
Destinée aux travaux de précision en micro-mécanique, électronique, radio, horlogerie, modélisme, etc...
Becs striés, fins avec goupille d'alignement.



Réf.	L mm	Poids g
367-10	110	20

Brucelle anti-magnétique courbée

367-11

GARANTIE

Brucelle en acier inoxydable.
Destinée aux travaux de précision en micro-mécanique, électronique, radio, horlogerie, modélisme, etc...
Becs striés, forts et courbés.



Réf.	L mm	Poids g
367-11	135	20

Brucelle anti-magnétique droite fine

367-14

GARANTIE

Brucelle en acier inoxydable.
Destinée aux travaux de précision en micro-mécanique, électronique, radio, horlogerie, modélisme, etc...
Becs fins, longs, et étroits.



Réf.	L mm	Poids g
367-14	140	20

Brucelle anti-magnétique droite

367-16

GARANTIE

Brucelle en acier inoxydable.
Destinée aux travaux de précision en micro-mécanique, électronique, radio, horlogerie, modélisme, etc...
Becs très forts, bout plat.



Réf.	L mm	Poids g
367-16	120	20



Brucelles droites

365-...

GARANTIE

Brucelles en acier inoxydable.
Gamme destinée aux travaux de précision en micro-mécanique, électronique, radio, horlogerie, modélisme, etc.
Finition polie satinée.
Becs striés, droits effilés.

Réf.	L mm	Poids g
365-2	155	20
365-3	165	22
365-4	155	30
365-5	150	20



Brucelles coudées

366-...

GARANTIE

Brucelles en acier inoxydable.
Gamme destinée aux travaux de précision en micro-mécanique, électronique, radio, horlogerie, modélisme, etc.
Becs striés, longs coudés à 45°.
Bouts arrondis.

Réf.	L mm	Poids g
366-1	155	30
366-2	150	20



Brucelle droite PVC

368-1

GARANTIE

Destinée aux travaux de précision en micro-mécanique, électronique, radio, horlogerie, modélisme...
Brucelle en acier inoxydable avec revêtement PVC pour un meilleur confort d'utilisation.
Becs striés, droits effilés.

Réf.	L mm	Poids g
368-1	155	24



Brucelle coudée PVC

368-3

GARANTIE

Pour travaux de précision en micro-mécanique, électronique, radio, horlogerie, modélisme...
Brucelle en acier inoxydable avec revêtement PVC des branches pour un meilleur confort d'utilisation.
Becs striés, effilés coudés à 45°.

Réf.	L mm	Poids g
368-3	150	24



Brucelle d'extraction de fusibles PVC

368-4

GARANTIE

Pour travaux de précision en micro-mécanique, électronique, radio, horlogerie, modélisme...
Brucelle en acier inoxydable avec revêtement PVC des branches pour un meilleur confort d'utilisation.
Becs d'extraction de fusibles et composants.
Prise horizontale.

Réf.	L mm	Poids g
368-4	140	24



ÉLECTRICITÉ
ÉLECTRONIQUE

Etaux

398-...

GARANTIE 36M

Corps et socle en alliage léger.
Mors en nylon interchangeable.
Orientable à 360°, inclinaison à 90°.
Finition laquée.

Réf.	Fixation	A mm	e1 mm	H mm	L mm	Poids g
398-1	Ventouse	70	63	162	130	1500
398-2	Vis	70	63	165	130	1370

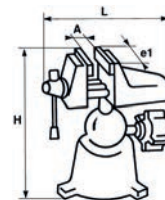

Pince gratte-laque

241-12

GARANTIE 36M

Utilisée pour décaper les fils vernis, isolés, PVC.
Finition : brunie avec repose doigt en plastique.
Poids : 30 g.

Réf.	Poids g
241-12	30



Jeu de 4 accessoires micro-mécanique pour soudure

1385-J4

GARANTIE 36M

Pointes interchangeables.

Réf.	Poids g
1385-J4	150



Jeu de 4 accessoires micro-mécanique pour soudure

1386-J4

GARANTIE 36M

Poignées revêtues PVC.
Poids : 170 g.

Réf.	Poids g
1386-J4	170

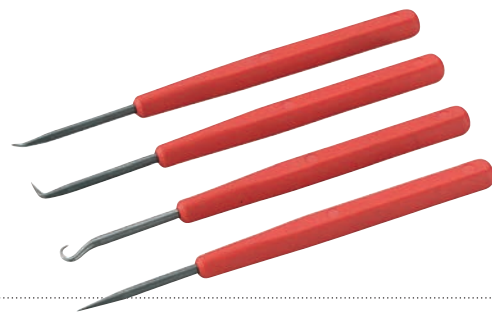

ÉLECTRICITÉ
ÉLECTRONIQUE

Composition 16 outils électroniques

276-J16

GARANTIE 36M

Comprend :
x1 paire de ciseaux.
x1 cutter à lame interchangeable.
x1 pince coupante diagonale axiale.
x1 pince électronique bec 1/2 rond droit.
x6 tournevis électronique
1 x 35 - 1,2 x 35 - 1,5 x 35 - 1,8 x 35 - 2 x 35 - 2,5 x 35 mm.
x2 000 x 35 - 00 x 35 mm.
x3 0,9 x 35 - 1,3 x 35 - 1,5 x 35 mm.
x1 brucelle.

Réf.	Contenant	Nombre d'outils
276-J16	coffret	16





kit anti-statique pour table

1390-AST

GARANTIE

Équipement complet d'un poste de travail, résistant à la soudure. Il comprend :

- Un tapis de table 0,60 X 1,20 m.
- Un cordon de mise à la terre.
- Un bracelet réglable complet avec cordon normalisé 4 mm.
- 1 prise de raccordement à la terre avec résistance 1 MΩm.



Réf.	Poids kg
1390-AST	2,450

Outil d'extraction pour circuits imprimés

1391

GARANTIE

Utilisé pour extraire ou positionner les circuits intégrés, sans les endommager.

Réf.	Poids g
1391	760



Jeu de 5 outils à synthoniser

1396-ETR

GARANTIE

Jeu de 4 pièces avec pointe extra dure composé de :

- 1 tournevis 0,5 x 3 x 50 et 0,3 x 2,5 x 50 mm, L : 220 mm.
- 1 tournevis 0,8 x 2 x 43 et 0,6 x 1,2 x 43 mm, L : 205 mm.
- 1 clé fendue 1,3 et 0,8 mm, L : 195 mm.
- 1 clé à carré 3 mm pour aimants superposés, avec tournevis 0,3 x 2 x 30 mm, L : 180 mm.

Réf.	Livré en	Poids g
1396-ETR	Sachet	125

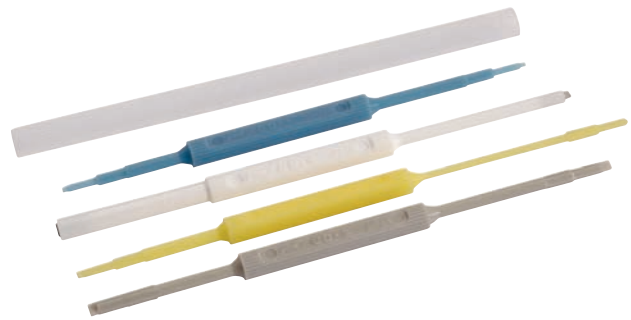

Pinceau

1561-40

GARANTIE

Pour le nettoyage et le dépeussierage.

Largeur : 40 mm.

Poids : 50 g.

Réf.	L mm	Poids g
1561-40	230	50



ÉLECTRICITÉ
ÉLECTRONIQUE



CP-ELEC1Z
RETROUVEZ
NOTRE NOUVELLE COMPOSITION
POUR ÉLECTRICIENS

P. 51



SATMINUTE

LE SERVICE QUI CHANGE TOUT !



* Après acceptation de votre part des clauses de l'Échange Minute envoyées par e-mail. ** Sous 24 heures sur 95% du territoire métropolitain. *** Selon les instructions communiquées dans le colis de livraison.

PRINCIPE DU FORFAIT ÉCHANGE MINUTE.

La période de garantie « SAM Appareil et Machine » de vos outils techniques utilisés dans des conditions normales est dépassée ?

Sans attendre la réception de votre outil technique (clé dynamométrique, outil de métrologie...), de votre appareil (électrique, électronique...) ou de votre machine (outil pneumatique, outil hydraulique...) pour expertise dans nos ateliers et la validation de notre devis de réparation par vos soins, nous vous proposons l'envoi immédiat d'un produit équivalent sur la base d'un coût forfaitaire indiqué par l'équipe du SAT'.

Dès validation de votre accord mail, un matériel similaire reconditionné* est préparé et vous est expédié.

3 BONNES RAISONS DE CHOISIR LE FORFAIT ÉCHANGE MINUTE.

- **Rapidité** : un outil, un appareil ou une machine de la même référence, ou équivalent, livré en 24 heures** sur le lieu de votre choix.
- **Facilité** : le retour du matériel défectueux est simplifié par SAM Outillage, vous réutilisez l'emballage du produit livré pour nous réexpédier le matériel défectueux***.
- **Sécurité** : les composants essentiels de l'outil, de l'appareil ou de la machine livrés ont été révisés à titre préventif dans nos ateliers **et vous bénéficiez d'une extension de garantie de 6 mois.**

Besoin d'informations complémentaires sur le Forfait Echange Minute ?

Nos équipes du Service Assistance Technique sont joignables au :



+33 (0)4 77 92 13 00 OU **SATMINUTE@SAM.EU**

pour vous :

- indiquer les modalités pratiques de nos prestations de services SAM,
- conseiller sur vos choix,
- proposer l'emploi de consommables appropriés (huile, filtre...).



BÂTIMENT

P.384



COUPE-BOULONS

P.388



OUTILS DE MAÇON

P.390



OUTILS DE SECOND-ŒUVRE

P.391



SCIES

P.392



MESURES

P.393



CLES SERRE-TUBES

P.394



COUPE-TUBES

NOUS FORGEONS VOTRE SÉCURITÉ

RÉF.	COUPE-BOULONS SAM TITAN		COUPE-BOULONS STANDARD
	CB...-AT	CB...-DT	L-95...
PAGE	p.385	p.386	p.386
BRAS	Forgés = puissance	Forgés = puissance	Tubes = légèreté
COUPE			
ACIER DOUX < 80 KG			
ACIER MI-DUR 80 À 100 KG			
ACIER DUR 100 À 140 KG			
ACIER INOX			
MÉTAUX NON FERREUX			
FIL ACIER DUR			
ROND À BÉTON			
FIL CHAUD			
BOULONS, VIS, RIVETS ACIER DOUX			
BOULONS, VIS, RIVETS ACIER DUR			
CLOUS, GOUPILLES ACIER DOUX			
CLOUS, GOUPILLES ACIER DUR			
RESSORTS			
CHAÎNES			
TREILLAGE, CLÔTURE, FIL DE FER BARBELÉ			
FER FORGÉ ROND OU TORSADÉ			
MANILLES, MOUSQUETONS			

BÂTIMENT

PUISSANCE :
Capacité de coupe jusqu'à 16 mm de diamètre.
Angle de coupe étudié pour pénétrer et cisailer les aciers jusqu'à 140 Kg/mm².

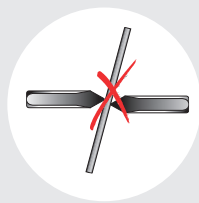

COMPACTITÉ ET SÉCURITÉ :
Les lames des coupe-boulons SAM sont assemblées par rivetage (et non par boulonnage comme sur la plupart des coupe-boulons).

- Ce système de fixation présente plusieurs avantages :
- Epaisseur réduite,
 - Grande souplesse de fonctionnement,
 - Pas de risque de desserrage,
 - Pas de risque de jeu,
 - Maintien de l'alignement des lames pour un cisailage parfait.

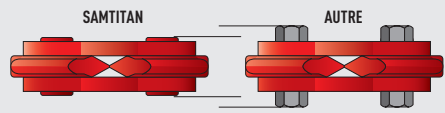

TOUTES LES LAMES SONT TESTÉES UNITAIREMENT.

ROBUSTESSE :
Lames forgées indéformables.
Les bras entièrement forgés résistent aux conditions extrêmes de chantier.
Redressage possible en cas de torsion accidentelle.

SIMPLICITÉ : UNE SEULE VIS POUR LE RÉGLAGE !
Le réglage est facile et rapide grâce au système de vis excentrique.

Comment régler les lames ?
Nous vous recommandons de conserver un léger jour entre les deux tranchants, en position fermée, pour éviter tout claquement qui pourrait entraîner une détérioration.

- 1- Desserrer l'écrou A
- 2- Dégager la tête de la vis B des crans
- 3- Exercer une rotation sur la vis B
- 4- Renforcer la tête dans les crans
- 5- Resserrer l'écrou A

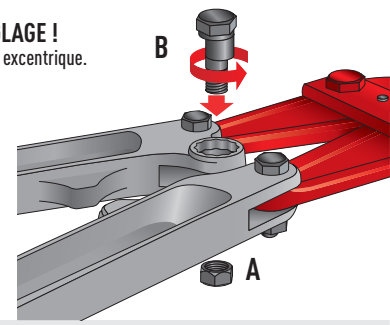

LES ACIERS SAM

L'alliage spécial utilisé est parfaitement adapté aux contraintes du coupe-boulons :

- Le molybdène durcit l'acier.
- Le chrome est désoxydant. Il favorise la pénétration de la trempe et améliore l'élasticité.
- Le silicium, également désoxydant, améliore la résistance aux chocs.

La première trempe à coeur augmente la résistance de l'ensemble aux efforts de cisailage.

La deuxième trempe, du tranchant uniquement, lui donne une dureté maximale.

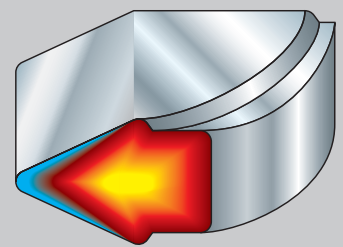

COMMENT CELA FONCTIONNE ?

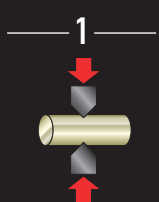

1
Le tranchant pénètre la couche dure. («écrouie»)

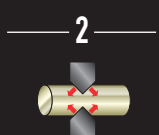

2
L'angle de la lame provoque un effet de coin.

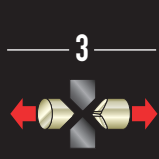

3
Brusquement, une rupture se crée, le rond d'acier n'ayant pas pu supporter la traction due à l'effet de coin.

Cette rupture intervient toujours avant que les lames ne se rejoignent.



N°1 DES VENTES

SAMTITAN SOUVENT IMITÉ, JAMAIS ÉGALÉ

RECOMMANDÉ PAR
LES PROFESSIONNELS
DU BTP DEPUIS 1921

Coupe-boulons bras forgés SAMTITAN coupe axiale

CB-...-AT

GARANTIE

Bras forgés pour une résistance parfaite aux conditions extrêmes des chantiers.
Poignée gainée.
Réglage rapide de l'écartement de la lame avec une seule vis.
Lames forgées indéformables et assemblées par rivetage.
Coupe tous les types de profils.

Capacités :
C1 : 60 kg/mm²
C2 : 80 kg/mm²
C3 : 110 kg/mm²
C4 : 140 kg/mm²

Lames forgées indéformables
et assemblées par rivetage.
Dureté de la lame : 63,5 HRC

ROBUSTESSE:

Bras forgés pour une résistance parfaite aux conditions extrêmes des chantiers.
Redressage possible en cas de torsion accidentelle.

CONFORT

Poignées gainées pour une prise en main parfaite.

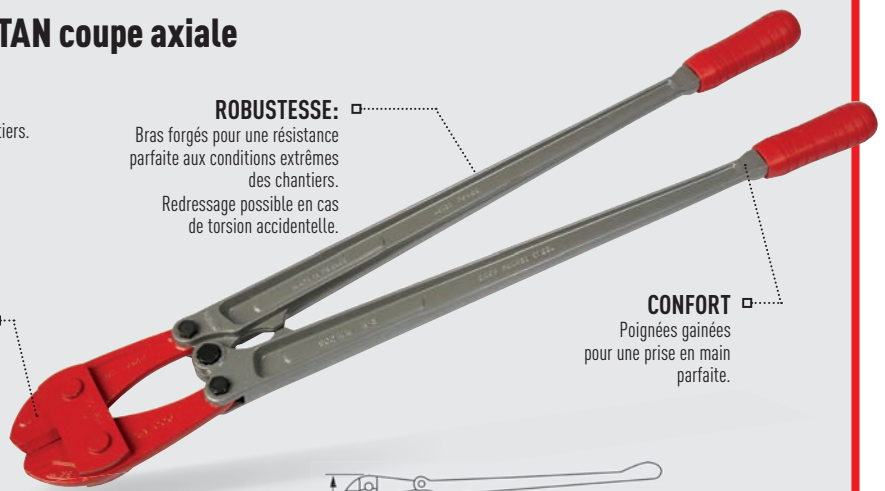

Réf.	C1 60 Kg/mm ²	C2 80 Kg/mm ²	C3 110 Kg/mm ²	C4 140 Kg/mm ²	E mm	e mm	L mm	L'' mm	Poids kg	Lames de rechange
CB-0-AT	9	8	7	6	70	118	460	18	1,5	CB-0-AL
CB-1-AT	10	9	8	7	86	137	610	24	2,5	CB-1-AL
CB-2-AT	12	11	9	8	102	155	760	30	4,1	CB-2-AL
CB-3-AT	14	12	10	9	114	177	890	35	6,2	CB-3-AL
CB-4-AT	16	14	11	10	124	200	1050	42	8,1	CB-4-AL

Lames de rechange SAMTITAN coupe axiale

CB-...-AL

GARANTIE

Coupe axiale.
Lames pour gamme coupe-boulons SAMTITAN et bras tubes.
Lames forgées indéformables.

Angle de coupe étudié pour pénétrer et cisailier les aciers jusqu'à 140 kg/mm².
Assemblage des lames par rivetage : épaisseur réduite, grande souplesse de fonctionnement,
pas de risque de desserrage, maintien parfait de l'alignement.

Réf.	Lames de rechange pour	Poids kg
CB-0-AL	CB-0-AT	0,550
CB-1-AL	CB-1-AT	0,980
CB-2-AL	CB-2-AT	1,370
CB-3-AL	CB-3-AT	2,150
CB-4-AL	CB-4-AT	2,720



COUPE AXIALE

BÂTIMENT

Coupe-boulons bras forgés SAMTITAN coupe déportée

CB-...-DT

GARANTIE 6

Bras forgés pour une résistance parfaite aux conditions extrêmes des chantiers. Poignées gainées pour une prise en main confortable. Réglage facile et rapide de l'écartement de la lame avec une seule vis. Lames forgées indéformables et assemblées par rivetage. Capacités : C1 : 60 kg/mm² C2 : 80 kg/mm²

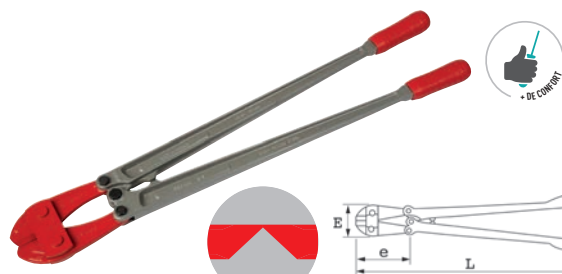

COUPE DÉPORTÉE

Réf.	C1 60 Kg/mm ²	C2 80 Kg/mm ²	E mm	e mm	L mm	L "	Poids kg	Lames de rechange
CB-0-DT	9	8	70	118	460	18	1,5	CB-0-DL
CB-1-DT	10	9	86	137	610	24	2,5	CB-1-DL
CB-2-DT	12	11	102	155	760	30	4,1	CB-2-DL
CB-3-DT	14	12	114	177	890	36	6,2	CB-3-DL
CB-4-DT	16	14	124	200	1050	42	8,1	CB-4-DL

Lames de rechange coupe déportée

CB-...-DL

GARANTIE 5

Coupe déportée. Angle de coupe étudié pour pénétrer et cisailier les aciers jusqu'à 80 Kg/mm².



Réf.	Lames de rechange pour	Poids kg
CB-0-DL	CB-0-DT	0,530
CB-1-DL	CB-1-DT	0,930
CB-2-DL	CB-2-DT	1,370
CB-3-DL	CB-3-DT	2,050
CB-4-DL	CB-4-DT	2,050

Coupe-boulons bras tubes STANDARD

L-95-...

GARANTIE 6

Bras tube pour un coupe-boulons plus léger. Les avant-bras sont forgés. Poignées gainées pour une prise en main confortable. Réglage facile et rapide de l'écartement de la lame avec une seule vis. Lames forgées indéformables et assemblées par rivetage. Capacités : C4 : coupe acier 140 Kg/mm².



COUPE AXIALE

Réf.	C4 140 Kg/mm ²	E mm	e mm	L mm	L "	Poids kg	Lames de rechange
L-95-0	6	70	118	450	18	1,6	CB-0-AL
L-95-1	7	86	137	600	24	2,5	CB-1-AL
L-95-2	8	102	155	750	30	3,6	CB-2-AL
L-95-3	9	114	177	900	35	5,3	CB-3-AL
L-95-4	10	124	200	1050	42	7,5	CB-4-AL

BÂTIMENT





REVENU DU TALON : DURABILITÉ - SÉCURITÉ

Les broches de maçon demandent une combinaison de propriétés pour en faire un produit de qualité. Un seul acier, trois traitements thermiques :

Une trempe dans la masse assure la transmission des efforts de frappe et supprime tout risque de déformation.

Une trempe locale de l'extrémité donne une très haute dureté et assure le mordant de la broche.

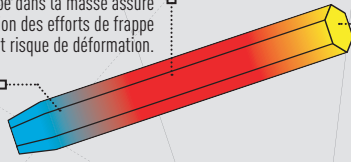

Le talon ne doit pas se fragmenter sous l'impact des coups. L'acier est adouci par technique de «revenu» (cycles de chauffage méthodiques qui réduisent sa fragilité).

Cisaille universelle à deux mains

353-80
GARANTIE 3

Bras tube laqués, poignées de confort. Mâchoires en acier forgé. Pour la coupe de liens métalliques.

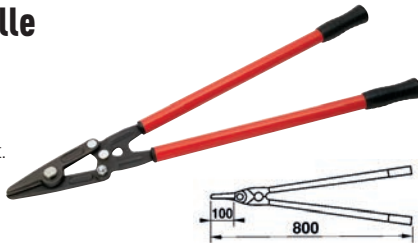

Réf.	Capacité coupe mm	e mm	L mm	L "	Poids g
353-80	20/10	50	800	32	2200

Cisaille Passefranc articulée

350-63
GARANTIE 3

Bras tube laqués, poignées de confort. Mâchoires en acier forgé. Grande démultiplication de l'effort.

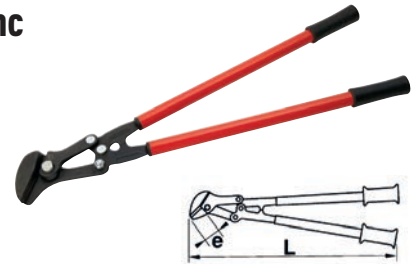

Réf.	Capacité coupe mm	e mm	L mm	L "	Poids g
350-63	25/10	50	640	25	2350

Poignée pare-coups

144-2
GARANTIE 3

Pour travailler en sécurité avec les ciseaux et les broches de maçon SAM Bâtiment. Matière souple et anti-chocs. Pour les outils de maçon avec un surplat de 16 et 18mm. Section octogonale.



Réf.	Poids g
144-2	90

Broches de maçon

142-...-N
GARANTIE 3

Outils forgés. Tranchant meulé et réaffûtable sans trempe ultérieure. Section octogonale.

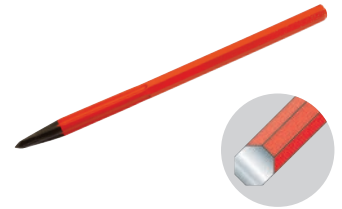

Réf.	Surplat mm	L mm	Poids g	Poignée
142-7-N	16	300	450	144-2
142-8-N	16	350	530	144-2
142-14-N	18	400	790	144-2

NORMES
NFE 71212

Ciseaux de maçon

143-...-N
GARANTIE 3

Outils forgés. Tranchant meulé et réaffûtable sans trempe ultérieure. Section octogonale.



Réf.	Surplat mm	L mm	Poids g	Poignée
143-7-N	16	300	500	144-2
143-8-N	16	350	580	144-2
143-14-N	18	400	840	144-2

NORMES
NFE 71212

Ciseaux à brique

140-...-P
GARANTIE 3

Outils forgés. Section plate et chants ronds. Tranchant meulé et réaffûtable sans trempe ultérieure.

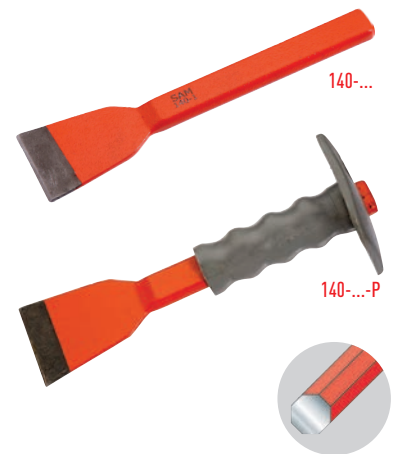

Réf.	l mm	L mm	Surplat mm	Poids g
140-1	50	208	12	310
140-2	70	220	13	410
140-1-P	50	208	12	410
140-2-P	70	220	13	500

NORMES
NFE 71212

Chevilletes section octogonale

130-...-P
GARANTIE 3

Tiges et valets en acier forgé.

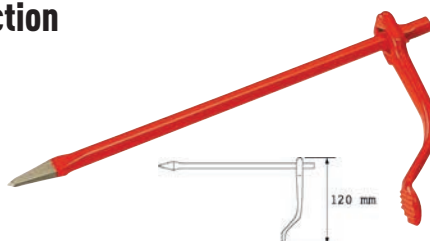

Réf.	L mm	Poids g
130-4	250	288
130-6	300	320

BÂTIMENT

Barre à mine

299-2

GARANTIE

Section octogonale, largeur plat.
Longueur : 1500 mm.



Réf.	Poids kg
299-2	6,5

Marteau de coffreur

297-16

GARANTIE

Panne forgée droite avec arrache-clou.
Cloutage horizontal en position haute et basse avec les porte-pointes.
Manche frêne à emmanchement conique.
Manche de rechange (SAV).

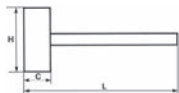

Réf.	H mm	E mm	L mm	Poids g
297-16	173	40	370	750

NORMES
NF ISO 15601

Massettes carrées à tête forgée - Manche frêne conique

297-...

GARANTIE

Manche frêne conique.

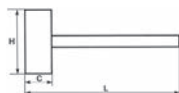

Réf.	H mm	E mm	L mm	Poids g
297-50	98	42	260	1000
297-52	100	44	260	1160
297-54	100	50	260	1700

NORMES
NF ISO 15601

Pincès à décoffrer

141-...

GARANTIE

Extrémité arrache-clous.
Outils forgés.



Réf.	Diam. mm	L mm	Poids g
141-0	16	500	900
141-1	18	600	1370
141-2	20	700	1990
141-3	20	800	2250

Massettes carrées à tête forgée - Manche frêne droit

297-...

GARANTIE

Manche frêne droit.

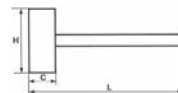

Réf.	H mm	E mm	L mm	Poids g
297-8	95	40	240	800
297-10	100	45	255	1000
297-12	108	50	258	1250

NORMES
NF ISO 15601

Massettes carrées à tête forgée - Manche fibre de verre

297-...-FB

GARANTIE

Insensible aux produits chimiques, aux UV et à l'humidité.
Résistantes aux basses températures.
Liaison tête-manche assurée par Araldite® bi-composant garantissant une très haute résistance à l'arrachement.



Réf.	H mm	E mm	L mm	Poids g
297-8-FB	96	40	252	950
297-10-FB	100	45	252	1200
297-12-FB	108	50	255	1380

NORMES
NF ISO 15601

BÂTIMENT

GARANTIES



LA GARANTIE « SAM OUTIL »

Garantie sans limitation de durée, sur les outils à main utilisés dans des conditions normales (voir paragraphe application). S'applique aux pièces défectueuses (déformation, rupture, etc...) ou présentant une usure prématurée (confirmée par l'expertise des services techniques de SAM Outillage).



LA GARANTIE « SAM APPAREIL ET MACHINE »

Garantie avec limitation de durée dans le temps, sur les outils techniques, appareils et machines utilisés dans des conditions normales (voir paragraphe application). Les produits avec le logo SAT sont garantis 1 an. Les produits avec le logo SAT M5 sont garantis 5 ans. Au-delà de cette durée, les réparations et remplacements sont soumis à l'acceptation du client et font l'objet d'un :

- « Forfait Échange Minute » pour un produit similaire reconditionné,
- ou d'un devis pour réparation.

A titre d'exemple, cela concerne notamment : les appareils électriques, électroportatifs, électroniques, pneumatiques, hydrauliques, outils de métrologie, outils dynamométriques,...



LA GARANTIE « SAM CONSOMMABLE »

SAM Outillage conçoit, sélectionne et commercialise des produits consommables de qualité pour un usage professionnel. Les produits de cette catégorie se dégradent ou s'endommagent du fait de leur utilisation (phénomène d'usure normale), ils ne sont donc pas échangés. A titre d'exemple, cela concerne notamment :

- les outils de coupe ou d'enlèvement de matière (outils réaffûtables [forêts, lames de scie ou de couteaux...], les outils d'abrasions [meules, disques de ponçage, d'ébarbage ou de tronçonnage...], limes, râpes...)
- les embouts de vissage,
- les textiles...

Serre-joints automatiques

455-...

GARANTIE

Serre-joints automatiques. Construction robuste, pour une utilisation maximale et une durée de vie accrue.

Fonctionne dans les 2 sens : pour serrer et écarter.

CONFORT :
Bi-matière et de forme ergonomique avec prise en main assurant une puissance de serrage élevée.



PRATIQUE :
Utilisation d'une seule main.

SECURITÉ :
Bouton de blocage, déblocage.

Réf.	Serrage mm	Poids g
455-150	150	560
455-300	300	675
455-450	450	783
455-600	600	900
455-915	915	1116



Pince à crémaillère pour chevilles métalliques

356-6

GARANTIE

Chevilles pour parois creuses. Diamètres 4 - 5 et 6 mm.

Bras mobile deux fonctions : expansion et déblocage. Expansion maximale 24 mm, sans effort. 200 x 130 mm.



Réf.	Poids g
356-6	580

Griffe de zingueur

419-B-1

GARANTIE

Pastille rapportée au carbure de tungstène.

Corps en acier forgé.

Manche bois.

Longueur : 220 mm.



Réf.	Poids g
419-B-1	150

Appareil à ligaturer

LW-2

GARANTIE

Pour ligaturer diverses pièces avec des liens métalliques à anneaux.

Poignée en caoutchouc.

Longueur : 320 mm.



Réf.	Poids g
LW-2	390

Pince pour profilés

300-2

GARANTIE

Sertissage des profilés en une seule opération, sans vis ni rivet.

Dimensions : 260 x 105 mm.

Poinçon de rechange (SAV).



Réf.	Poids g
300-2	760

Coffret de 7 forets en carbure taillés

FC1-C7

GARANTIE

Pour le perçage de matériaux durs.

Corps taillé dans la masse avec plaquette au carbure rapportée.

Livrés dans un coffret tôle.



Réf.	Contenant	Nombre d'outils	Désignation	Poids g
FC1-C7	coffret	7	Ø4-5-6-7-8-10-12	550

NORMES
NF ISO 5468

BÂTIMENT

DES SOLUTIONS DÉDIÉES NOS CATALOGUES MÉTIERS

Retrouvez l'ensemble de nos solutions dans nos catalogues ou sur notre site

SAM.EU



Râpes plates

BRP-25-B...

GARANTIE

Série B : Bâtarde / grosse.

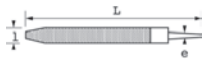
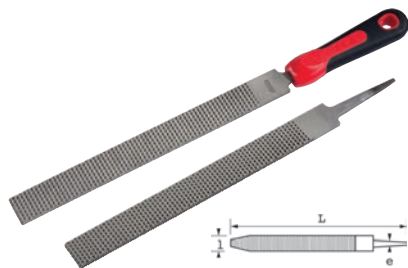

Réf.	Emmanchée	L mm	l mm	e mm	Poids g
BRP-25-B	-	250	25	7	310
BRP-25-BE	Oui	375	25	7	350

Râpes demi-rondes

BRD-...

GARANTIE

Série B : Bâtarde / grosse.

Série M : Mi-douce / moyenne.

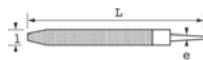
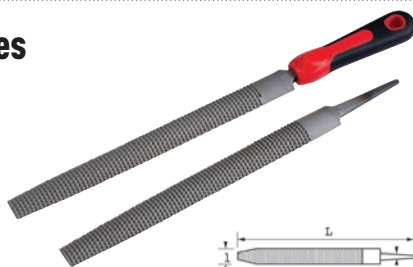

Réf.	Emmanchée	L mm	l mm	e mm	Poids g
BRD-20-B	-	200	20,5	6	130
BRD-25-B	-	250	25	7	240
BRD-25-M	-	250	25	7	250
BRD-30-M	-	300	29	8,5	420
BRD-20-BE	Oui	325	20,5	6	155
BRD-25-BE	Oui	375	25	7	290
BRD-25-ME	Oui	375	25	7	300

Ciseaux de sculpteur

B-607-...

GARANTIE

Manche bois. Pour réaliser des pièces de forme.

Livrés avec embout de protection.

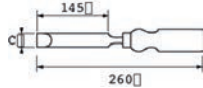

Réf.	C mm	Poids g
B-607-6	6	110
B-607-8	8	120
B-607-10	10	130
B-607-12	12	130
B-607-15	15	140
B-607-18	18	160
B-607-20	20	160
B-607-25	25	185
B-607-30	30	200
B-607-35	35	220

Râpes rondes

BRR-...

GARANTIE

Série B : Bâtarde / grosse.

Série M : Mi-douce / moyenne.

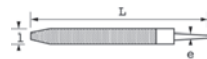
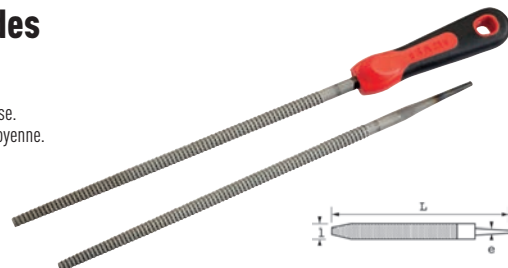

Réf.	Emmanchée	L mm	l mm	e mm	Poids g
BRR-20-B	non	315	8	8	95
BRR-20-BE	oui	315	8	8	95
BRR-25-M	non	250	10	10	130
BRR-25-ME	oui	365	10	10	165

Jeu de ciseaux de sculpteur

B-607-C6

GARANTIE

Coffret bois, dimensions : 290 X 160 X 42 mm.

Ciseaux avec manche en bois pour réaliser des pièces de forme.

6 ciseaux livrés avec embouts de protection.

Largeur taillant: 6-10-12-15-20-25.



Réf.	Contenant	Nombre d'outils
B-607-C6	coffret	6

Vilebrequin universel à cliquet réversible

B-02-4

GARANTIE

Tête et poignée en polypropylène.

Quatre mors : accepte les mèches à queue conique.

Tête montée sur roulement à billes.

C = capacité du mandrin.

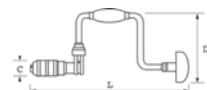

Réf.	C mm	L mm	D mm	Poids g
B-02-4	13	370	250	1090

Scie égoïne universelle

B740-5

GARANTIE 

Pour tous travaux courants de menuiserie. Réaffûtable.

Denture haute performance, affûtage "diamant" couché à 60° pour sciage en long ou en travers du fil du bois.

Denture trempée pour un affûtage très longue durée (environ 5 fois plus longtemps).

N : nombre de dents par pouce.

Réf.	L mm	d mm	N mm	Poids g
B740-5	450	3,5	7,2	360



Scie égoïne pour plaque de plâtre

B-747

GARANTIE 

Denture 7 dents/pouce spéciale plaque de plâtre

Traitement de la denture et de la lame.

Practicité et confort : poignée bi-matière vissée pour gaucher et droitier.

Poignée permettant le traçage à 45° et 90°. Longueur : 550 mm.

Réf.	L mm	d mm	Poids g
B-747	550	7	436



Scie à guichet spéciale panneaux de plâtre

B-748

GARANTIE 

Denture 7 dents/pouce spéciale panneaux de plâtre.

Traitement de la denture.

Practicité et confort : pointe effilée pour faciliter l'enfoncement de la lame à travers les panneaux de plâtre.

Poignée bi-matière. Tampon en bout de poignée pour faciliter l'enfoncement de la lame à travers les panneaux de plâtre.

Réf.	L mm	Poids g
B-748	310	148



Scies égoïnes coupe fine

B-741-...

GARANTIE 

Scie égoïne coupe fine. 11 dents au pouce. 3 longueurs : 400 / 450 / 500 mm.

Résistance : Lame en acier de qualité suédoise de 0,85mm d'épaisseur.

Performance : Denture haute performance : trempée pour un affûtage de très longue durée.

Confort et praticité : Poignée bi-matière soudée par ultra-sons, et vissée pour gaucher et droitier.

Poignée permettant le traçage à 45° et 90°.

Réf.	L mm	N mm	Poids g
B-741-4	400	11	318
B-741-45	450	11	334
B-741-5	500	11	384



Lot spécial plaquiste - 4 pièces

CP-PLQ4

GARANTIE 

Ce lot spécial est composé de :

1 scie égoïne pour plaque de plâtre (B-747).

1 scie à guichet pour panneaux de plâtre (B-748).

1 cutter bi-matière 25 mm (378-27).

1 cisaille à tôle bichantourneuse (358-25).

Poids : 1,1Kg.

Réf.	Contenant	Nombre d'outils	Poids g
CP-PLQ4	sans	4	1100



Boîte à onglets en hêtre

785-P-3

GARANTIE 6

Pour tous travaux sur baguettes et moulures.

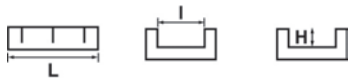

Réf.	L mm	l mm	H mm	Poids g
785-P-3	300	55	35	770

Boîtes de 12 crayons en cèdre

773-P-2

GARANTIE 6



Réf.	Métier	Mine	Longueur mm	Poids g
773-P-2	Charpentier : couleur rouge	Semi-tendre	300	260

Equerres lame acier

774-A-...

GARANTIE 6

Equerres gravées en noir.



Réf.	L mm	H mm	Poids g
774-A-25	250	140	240
774-A-30	300	160	335
774-A-40	400	200	385

NORMES
NFE 73205

Équerres lame inox

774-C-...

GARANTIE 6

Equerres gravées en creux.

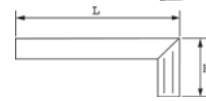

Réf.	L mm	H mm	Poids g
774-C-40	400	200	385

NORMES
NFE 73205

Fausse équerre

775-1

GARANTIE 6

Pour le report des angles avec blocage par écrou à ailettes.

Lame en acier, talon bois.

Largeur de manche : 17 mm.



Réf.	L mm	l mm	H mm	Poids g
775-1	260	17	27	150

Double mètre bois pliant

774-4A

GARANTIE 6

Classe III de précision.

Double graduation en mm recto-verso.

Ressort d'articulation en acier chromé "tropicalisé" (première articulation à ressort avec graduations et épaulement à l'équerre). Longueur dépliée : 2 m.



Réf.	Nombre de branches	L plié mm	l mm	Poids g
774-4A	10	240	16	90

BÂTIMENT

Mètre fibre de verre pliant

774-8

GARANTIE 6

Classe III de précision.

Mesure en polyamide et fibre de verre résistante à l'eau et aux solvants.

Articulation souple et robuste.

Longueur dépliée : 2 m.

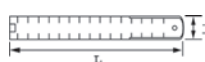

Réf.	Nombre de branches	L plié mm	l mm	Poids g
774-8	10	235	15	135

Double mètre aluminium pliant

773

GARANTIE 6

Classe III de précision.

Alliage d'aluminium traité anti-reflets.

Axe et ressorts en laiton.

Articulation souple et robuste.

Longueur dépliée : 2 m.



Réf.	Nombre de branches	L plié mm	l mm	Poids g
773	10	240	14	135



ROBUSTESSE
Corps et mors monoblocs forgés.



ACCESSIBILITÉ
La forme "bec de canard" 90° facilite le travail contre un mur et dans les endroits d'accès difficiles.

ACCROCHAGE FACILE
Système de double ressort assurant un accrochage efficace sur tube. (pour produits 632-..., 630-..., 630-...AL, 630-...BC.

MANIABILITÉ
Modèle 630-AL en alliage léger pour une utilisation facilitée.



Clés serre-tubes type "Stillson"

632-...

GARANTIE ⑤

Puissance : corps et mors monoblocs forgés.

Praticité : système de double ressort assurant un accrochage efficace sur le tube.

Réf.	C mm	C"	L mm	L"	Poids g
632-8	26	3/4	200	8	280
632-10	34	1	245	10	520
632-14	50	1 1/2	335	14	925
632-18	60	2	440	18	1900
632-24	75	2 1/2	585	24	3200
632-36	98	3 1/2	880	36	6500

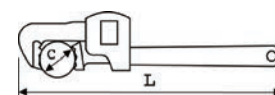

Clés serre-tubes renforcées

630-...

GARANTIE ⑤

Corps et mors mobiles forgés. Système de double ressort assurant un accrochage efficace sur le tube.

Mâchoire en alliage léger spécial pour travaux difficiles.

Réf.	C mm	C"	L mm	L"	Poids g
630-8	35	1	200	8	390
630-10	49	1 1/2	250	10	780
630-14	60	2	350	14	1600
630-18	76	2 1/2	450	18	2200
630-24	90	3	600	24	4000
630-36	141	5	900	36	8700

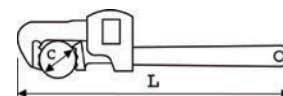

Clés serre-tubes type "suédois" 45°

634-...

GARANTIE ⑤

Spécialement adaptées aux surfaces polies.

Forme en col de cygne, antidérapant, anti-pincement, serrage sûr protégeant la robinetterie chromée.

La tête inclinée à 45° et les mâchoires effilées facilitent l'emploi dans les endroits peu accessibles.

Réf.	C mm	C"	L mm	L"	Poids g
634-10	22	1/2	235	10	350
634-12	35	1	320	12	750
634-16	46	1 1/2	410	16	1350
634-21	69	2	535	21	2450

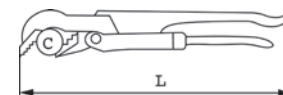
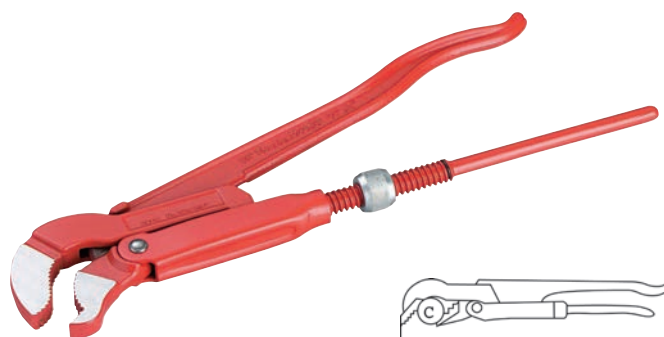

BÂTIMENT

Clés serre-tubes en alliage léger

630-...-AL

GARANTIE ⑤

Corps forgé en alliage léger pour une meilleure maniabilité.

Système de double ressort assurant un accrochage efficace sur le tube.

Réf.	C mm	C"	L mm	L"	Poids g
630-14-AL	60	2"	350	14	950
630-18-AL	76	2 1/2"	450	18	1650
630-24-AL	90	3"	600	24	2500
630-36-AL	141	5"	900	36	5200

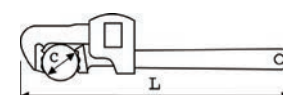

Clés serre-tubes "bec de canard"

630-...-BC

GARANTIE

La forme "bec de canard" 90° facilite le travail contre un mur et dans les endroits d'accès difficiles. Corps en alliage léger. Mâchoire mobile forgée et traitée. Corps et mors mobiles. Jeu de ressorts pour réglage rapide.

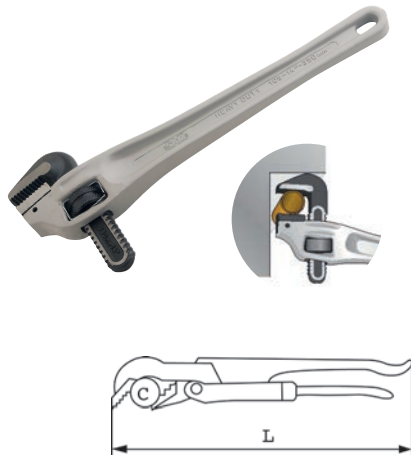

Réf.	C mm	C"	L mm	L"	Poids g
630-14-BC	61	2	350	14	800
630-18-BC	77	2 1/2	450	18	1400

Pincès à cintrer en alliage léger

617-...-A

GARANTIE

Pour tubes en cuivre recuit, aluminium et acier à paroi mince. Gorge usinée, graduée de 0 à 180°, et pivotante pour faciliter la mise en place puis le parfait maintien du tube.

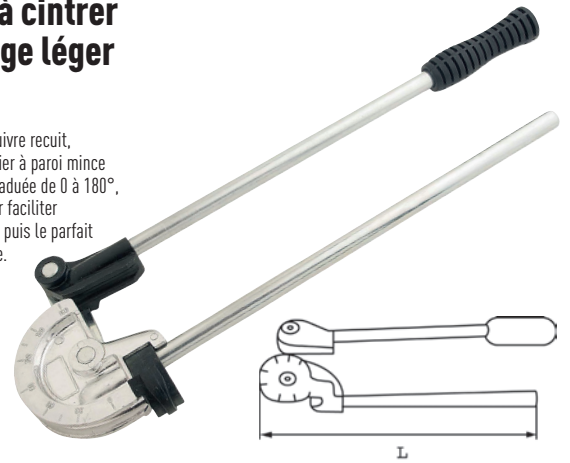

Réf.	Diamètre mm	L mm	Capacité coupe mm	Poids g
617-12-A	12	305	0,8 - 1,5	925

Clé serre-tubes à sangle

628-14

GARANTIE

Pour ne pas endommager les pièces cylindriques chromées ou polies dont la surface ne doit pas être marquée.

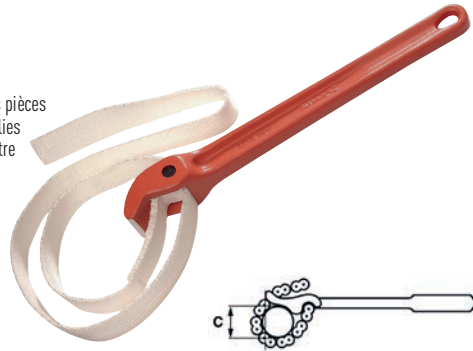

Réf.	C mm	C"	L mm	L"	Poids g
628-14	220	8	300	12	290

Sangle de recharge pour clé serre-tubes 628-14

628-14-R

GARANTIE

En nylon. Longueur : 1130 mm. Largeur : 25 mm.



Réf.	Poids g
628-14-R	35

BÂTIMENT

Clés serre-tubes à chaîne

638-...

GARANTIE

Double denture permettant d'inverser le sens de serrage sans changer la clé de position.

Chaîne de recharge: 638-12C: 420mm / 638-15C: 600mm



Réf.	C mm	C"	L mm	L"	Poids g
638-12	120	4"	300	12	700
638-15	170	6"	300	12	1000

Chaînes de recharge pour clés serre-tubes 638-...

638-...C

GARANTIE

Permet de conserver l'armature de la clé et de monter en quelques secondes une chaîne de recharge.

638-12C: 420mm
638-15C: 600mm



Réf.	Pour clé
638-12C	638-12
638-15C	638-15



Mini coupe-tubes cuivre

620-10

GARANTIE 3

Muni de deux rouleaux à rainures pour guidage du tube et coupe à ras du collet. Poinçon d'ébavurage intégré dans la poignée moletée. Changement instantané de la molette, sans besoin d'outil.

Molette de rechange disponible (lot de 5) : 620-10-M.



ACCESSIBILITÉ : □

Encombrement minimum permettant de couper les tubes dans un espace réduit.

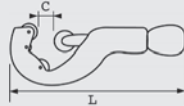

Réf.	C mm	L mm	Poids g
620-10	3 à 16	57	120

Jeu de 5 molettes de rechange pour 620-10

620-10-M

GARANTIE 3

Jeu de 5 molettes de rechange pour 620-10, 620-11 et 620-12.



Réf.	Poids g
620-10-M	50

Coupe-tubes cuivre à coulisseau

620-11

GARANTIE 3

Pour tubes cuivre et aluminium. Corps et glissière monobloc en zamac. Coulisseau monobloc. Possède une molette de rechange intégrée dans la poignée moletée.

Molette de rechange disponible (lot de 5) : 620-10-M.

□ Muni de deux rouleaux à rainures pour guidage du tube et coupe à ras du collet.

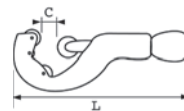

Réf.	C mm	L mm	Poids g
620-11	3 à 30	150	290

Coupe-tubes cuivre télescopique

620-12

GARANTIE 3

Pour tube cuivre et aluminium. Muni de 4 rouleaux à rainures pour guidage du tube et coupe à ras du collet. Possède une molette de rechange intégrée dans la poignée moletée. Molette de rechange disponible (lot de 5) : 620-10-M.

PRATICITÉ : □
Ebavureur rotatif rétractable dans le corps du produit

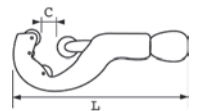

Réf.	C mm	L mm	Poids g
620-12	3 à 35	150	460

Coupe-tubes inox 3-35mm

620-13

GARANTIE 3

Coupe-tubes spécialement dédié à la découpe de l'inox. 4 rouleaux d'entraînement permettant une découpe aisée, pour tubes inox d'épaisseur maximum de 2,5mm. Système ICS (changement instantané de la molette sans besoin d'outil). Ebavureur complètement extractible. Molette de rechange à l'intérieur du pommeau.



Réf.	C mm	L mm	Poids g
620-13	3 à 35	160	335

Coupe-tubes PVC automatique

622-A

GARANTIE 3

Idéal pour les tubes à paroi mince. En alliage de magnésium grande légèreté. Système d'avance rapide. Muni de 4 rouleaux extra-longs à rainures pour guidage du tube et coupe à ras du collet. Système de fonctionnement télescopique et par cliquet pour retour automatique de la molette. Coulisse avec système d'arrêt pour protéger la molette. Ebavureur complètement extractible. 1 molette de rechange livrée à l'intérieur du pommeau.

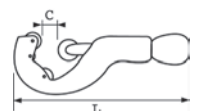

Réf.	C mm	L mm	Poids g
622-A	6 à 67	230	775

BÂTIMENT

Coupe-tubes acier et fer

620-...
GARANTIE 3

Pour une coupe précise des tubes acier ou fer sans bavure. Munis de deux rouleaux extra-longues pour guidage du tube. Molette en acier trempé. Corps forgé en acier. Tige filetée avec deux zones moletées pour avance et retour rapide de la coulisse. Molette de rechange (SAV).

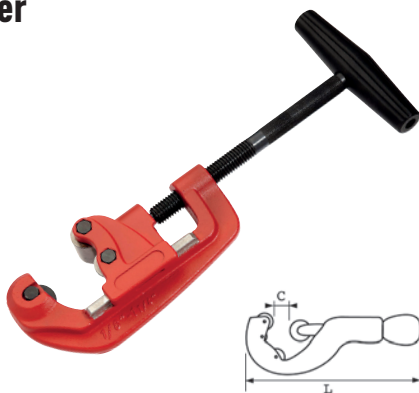

Réf.	C mm	L mm	Poids g
620-14	10 à 42	270	1100
620-16	10 à 60	380	2500

Etaux à charnières

399-T...
GARANTIE 3

Pour le serrage des tubes de diamètre 10 à 89 mm. Ces étaux à charnières peuvent se fixer sur un établi ou sur une table de montage.



Réf.	Capacité	Poids kg
399-T2	10 à 60 mm	5,1
399-T3	10 à 89 mm	8

Pince tuyauterie "connector"

207-25
GARANTIE 3

Mâchoires avec garniture plastique permettant de travailler des pièces cylindriques ou des faisceaux de fils sans les endommager. Bec effilé facilitant l'accès des endroits encombrés.

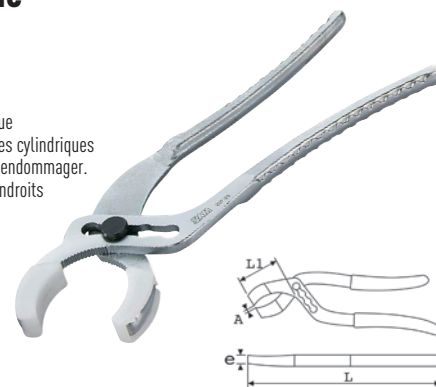

Réf.	A mm	e mm	L1 mm	L mm	Poids g
207-25	55	11	45	250	400

Table pliante pour plombier

TM-1
GARANTIE 3

Stabilité: grâce à une large embase. Simplicité: transport simple: bride pour maintenir les pieds pliés. Résistance: plateau en bois sur cadre en cornières métalliques. Résistance: 800 kg



Réf.	L mm	l mm	H mm	Poids kg
TM-1	1080	620	820	28

Coffret clé écrou robinet + 7 embouts

PB-8
GARANTIE 3

Composition: 1 clé écrou robinet + 7 embouts: 9, 10, 11, 12, 13, 14, 17 mm. Embout creux pour écrous hexagonaux de 13 mm. Poids: 362 gr

RAPIDITÉ :
Pour le montage et le démontage facile de tuyauterie, robinetterie et mitigeurs à fixation avec écrou.

ACCESSIBILITÉ :
Faible encombrement pour accéder aux écrous peu accessibles.



PRATICITÉ :
Embouts et bras creux pour ne pas être gêné par les tiges filetées.



Réf.	Contenant	Nombre d'outils	Poids kg
PB-8	coffret	8	0,362



SÉCURITÉ ANTI-CHUTE

P.398

DIFFÉRENTS UNIVERS FME

P.399



CLIPS FME

P.400



GAMME ANTI-CHUTE

LES DIFFÉRENTS UNIVERS FME*



SAM vous propose la solution SAM sécurité anti-chute adaptée aux travaux en hauteur pour **prévenir des chutes d'outils**, sur échafaudages, ponts, tours de télécommunication, grues, échelles, lignes électriques, turbines, éoliennes ...



POURQUOI ?

- POUR SÉCURISER VOS INTERVENTIONS (PLUS D'OUBLIS D'OUTILS)
- POUR ÉVITER CHUTES ET PERTES DE TEMPS
- POUR PRÉVENIR LES ACCIDENTS DU TRAVAIL
- POUR NE PAS ENDOMMAGER DES BIENS
- POUR AMÉLIORER LA PRODUCTIVITÉ

OPTEZ POUR LA SOLUTION ANTI-CHUTE SAM :



PRODUCTIVITÉ
Gain de temps, aucun déplacement inutile.



PRATIQUE
Clips montés sur tous les outils.



ÉCONOMIQUE
S'adapte à tous vos outils : gain financier.



RÉSISTANCE
Résistant aux chocs, aux températures extrêmes et décontaminables.



ERGONOMIE
L'ensemble clip + anneau qui glisse sur le produit a été spécialement étudié pour préserver la liberté de mouvement et le confort d'utilisation des outils SAM.



SÉCURITÉ ANTI-CHUTE

* FOREIGN MATERIAL EXCLUSION. La politique FME est basée sur la prévention des risques et vise à réduire au maximum le risque d'intrusion de corps étrangers dans les installations et les équipements.



4 FAMILLES DE CLIPS SAM

ADAPTABLES À TOUS VOS OUTILS

CLIPS CIRCULAIRES

Clés à pipe 18 à 20 mm, clé à molette 18".			CLIP-10-FME
Clés à pipe 8 à 13 mm, clés mixtes 3,2 à 5 mm, poignée coulissante 1/2".			CLIP-11-FME
Douilles spéciales 8 à 14 mm, clés serre-tubes			CLIP-13-FME
Douilles spéciales 15 à 32 mm.			CLIP-14-FME
Ciseaux, niveaux...			CLIP-15-FME
Clés à pipe 21 à 26 mm.			CLIP-16-FME
Douilles spéciales, limes.			CLIP-21-FME
Mesures, ciseaux, réglets, équerres.			CLIP-22-FME
Clés à pipe 6 à 7 mm.			CLIP-26-FME
Poignée 1/4"			CLIP-27-FME
Rallonges 1/4" ...			CLIP-28-FME
Douilles 3/4" de 17 à 46 mm.			CLIP-29-FME
Pointes à tracer, pointeaux, chasse-goupilles Ø 2,4 à 3,4 mm ...			CLIP-30-FME

CLIPS DEMI-LUNES

Clés mixtes 13-21 mm, tournevis, limes Genève emmanchées, pinces...			CLIP-6-FME
Clés mâles 6 pans poignée en L, tournevis bi-matière, clés à douilles emmanchées, rallonges emmanchées, manches bi-matière pour lames réversibles, pinces-étaux, marteaux bi-matière, scie à métaux...			CLIP-7-FME
Marteaux et massettes avec manches non percés, tournevis isolés...			CLIP-9-FME
Tournevis...			CLIP-18-FME

CLIPS RECTANGULAIRES

Clés mixtes de 5,5 à 8 mm, clés polygonales 6 x 7 - 8 x 9.			CLIP-2-FME
Clés mixtes 8 à 12 mm, clés polygonales 10 x 11 à 18 x 19, clés à fourches 6 x 7 à 10 x 11, cliquet 1/4" ...			CLIP-3-FME
Clés à fourches 12 x 13 à 20 x 22, clés mixtes 8 à 19 mm, cliquets 1/2", clés polygonales 20 x 22...			CLIP-4-FME
Clés mixtes 22 à 32, clés polygonales 24 x 27, 30 x 32, cliquets 1/2", clé à fourches 30 x 32.			CLIP-5-FME
Clés mixtes 34 à 38 mm.			CLIP-12-FME
Pinces circlips, ...			CLIP-19-FME
Pinces, cliquet 1/4" ...			CLIP-20-FME
Clés mixtes de 5 à 6 mm ...			CLIP-23-FME

CLIPS SPÉCIFIQUES

Clés avec trous Ø 5 mm (mâles 6 pans poignée en L, jauges d'épaisseurs, cutters...).			CLIP-1-FME
Burins et bédanes...			CLIP-8-FME
Chasse-clous et chasse-goupilles, pointeaux			CLIP-17-FME
Chasse-goupilles de 7,9 à 9,9 ...			CLIP-24-FME
Pinces, couteaux ...			CLIP-25-FME

Les clips sont vendus par sachet de 5.
Tous les clips ont une garantie **GARANTIE 5**

SÉCURITÉ
ANTI-CHÛTE



Servante avec composition 125 outils anti-chute

CPP-125-FME

CONFORT
Mousse lavable à 60°C

PRATIQUE
Les outils sont équipés d'un clip et peuvent ainsi être fixés à la ceinture, sur le cordon ou sur la dragonne.

GARANTIE
Servante équipée développée pour les acteurs majeurs de l'énergie en France.

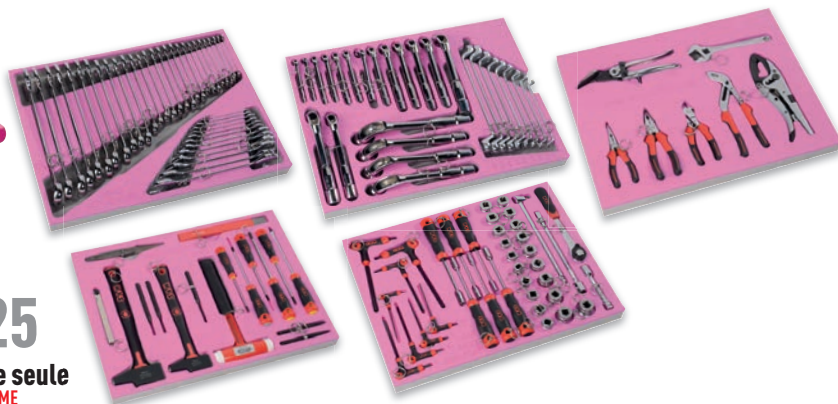

x125
Servante seule
SERVI-740-FME
GARANTIE

Pack ceinture + sacoches FME

- x1 ceinture.
- x2 sacoches porte-outils.
- x1 porte-anneaux.
- x10 cordons porte-outils avec mousqueton.
- x1 dragonne.



POLYVALENCE
Compartiments et poches pour des outils de tailles différentes : marteaux, pinces, tournevis, clés...



PACK-FME

GARANTIE

Pack FME avec composition 10 outils

Composition idéale pour travailler en toute sécurité et éviter la chute des outils. Comprend un PACK-FME + 10 clips inox porte-outils FME + 10 outils indispensables.

- x3 clés mixtes 10 - 13 - 17 mm
- x2 tournevis mécanicien 4 x 100 - 6,5 x 150.
- x1 tournevis N°2.
- x1 pince multiprise à bouton poussoir,
- x1 pince coupante diagonale à ressort,
- x1 pince universelle avec ressort,
- x1 marteau SAMSPLUS® 40 mm.



PACK-FME-10

x10
GARANTIE

Pack ceinture porte-outils FME

- x1 ceinture.
- x1 porte-anneaux.



CONFORT
Ceinture matelassée renforcée.

PACK-FME2

GARANTIE

Cordon porte-outils FME avec mousqueton

Longueur du cordon : 375 mm.
Ouverture mousqueton : 4 mm.



LEACH-FME

GARANTIE

Dragonne porte-outils FME

Cordon flexible calibré avec mousqueton intégré, pour droitier et gaucher. Tour de poignet ajustable. Longueur : 450 mm.

CONFORT
Le cordon flexible amortit la chute dynamique d'outils.

RÉSISTANCE
10kg en dynamique
Ouverture mousqueton : 4 mm.



DRG-1-FME

GARANTIE

CONTRÔLES À FAIRE AVANT EMPLOI



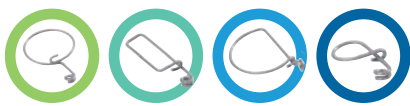

CLÉS ET DOUILLES



CF. P.91

Clés à fourches en mm

10-...N-FME

GARANTIE ②



- 10-5,5X7N-FME
- 10-6X7N-FME
- 10-8X9N-FME
- 10-10X11N-FME
- 10-12X13N-FME
- 10-14X15N-FME
- 10-16X17N-FME
- 10-18X19N-FME
- 10-20X22N-FME
- 10-21X23N-FME
- 10-22X24N-FME
- 10-24X27N-FME
- 10-25X28N-FME
- 10-30X32N-FME
- 10-34X36N-FME
- 10-36X41N-FME
- 10-38X42N-FME



CF. P.83

Clés mixtes en pouce

50-...-FME

GARANTIE ②



- 50-1/4-FME
- 50-5/16-FME
- 50-3/8-FME
- 50-7/16-FME
- 50-1/2-FME
- 50-9/16-FME
- 50-5/8-FME
- 50-11/16-FME
- 50-3/4-FME
- 50-13/16-FME
- 50-7/8-FME
- 50-15/16-FME
- 50-1"-FME
- 50-1"1/16-FME
- 50-1"1/2-FME
- 50-1"1/8-FME
- 50-1"3/8-FME
- 50-1"1/4-FME
- 50-1"5/16-FME
- 50-1"7/16-FME



CF. P.83

Clés mixtes en mm

50A-...-FME

GARANTIE ②



- 50A-6-FME
- 50A-7-FME
- 50A-8-FME
- 50A-9-FME
- 50A-10-FME
- 50A-11-FME
- 50A-12-FME
- 50A-13-FME
- 50A-14-FME
- 50A-15-FME
- 50A-16-FME
- 50A-17-FME
- 50A-18-FME
- 50A-19-FME
- 50A-20-FME
- 50A-21-FME
- 50A-22-FME
- 50A-23-FME
- 50A-24-FME
- 50A-25-FME
- 50A-26-FME
- 50A-27-FME
- 50A-28-FME
- 50A-29-FME
- 50A-30-FME
- 50A-32-FME
- 50A-36-FME



CF. P.98

Clés mixtes à cliquet en mm

50-C-...-FME

GARANTIE ②



- 50-C-8-FME
- 50-C-9-FME
- 50-C-10-FME
- 50-C-11-FME
- 50-C-12-FME
- 50-C-13-FME
- 50-C-14-FME
- 50-C-15-FME
- 50-C-16-FME
- 50-C-17-FME
- 50-C-18-FME
- 50-C-19-FME
- 50-C-21-FME
- 50-C-22-FME
- 50-C-24-FME
- 50-C-27-FME
- 50-C-30-FME
- 50-C-32-FME



CF. P.98

Clés mixtes courtes à cliquet en mm

50-FA-...-FME

GARANTIE ②



- 50-FA8-FME
- 50-FA10-FME
- 50-FA11-FME
- 50-FA12-FME
- 50-FA13-FME
- 50-FA14-FME



CF. P.94

Clés à molette

54-C-...-FME

GARANTIE ②



- 54-C8-FME
- 54-C10-FME
- 54-C12-FME
- 54-C15-FME
- 54-C18-FME



CF. P.105

Clés à pipe débouchées 6/6 pans

94-SD-...-FME

GARANTIE ②



- 94-SD6-FME
- 94-SD7-FME
- 94-SD8-FME
- 94-SD9-FME
- 94-SD10-FME
- 94-SD11-FME
- 94-SD12-FME
- 94-SD13-FME
- 94-SD14-FME
- 94-SD15-FME
- 94-SD16-FME
- 94-SD17-FME
- 94-SD18-FME
- 94-SD19-FME
- 94-SD20-FME
- 94-SD21-FME
- 94-SD22-FME
- 94-SD23-FME
- 94-SD24-FME
- 94-SD25-FME
- 94-SD26-FME
- 94-SD27-FME
- 94-SD30-FME
- 94-SD32-FME



CF. P.88

Clés polygonales contre-coudées gros effort en mm

109-...-FME

GARANTIE ②



- 109-24-FME
- 109-30-FME
- 109-32-FME
- 109-36-FME
- 109-41-FME
- 109-46-FME

PRESTATIONS SUR-MESURE :

- pose et fourniture de clips,
- création de mousses sur mesure,
- ingénierie et conception,
- équipement personnalisé...



Pour plus d'informations :
+ 33 (0)4 77 92 25 81
osp@sam.eu



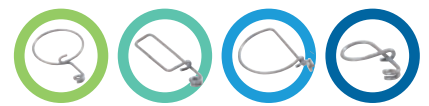

CF. P.88

Rallonges clé polygonale grande puissance

109-R...-FME

GARANTIE ⑤

109-R1-FME

109-R2-FME

109-R3-FME



CF. P.109

Clés à douille emmanchées

292P-...-FME

GARANTIE ⑤

292P-5,5-FME

292P-7-FME

292P-8-FME

292P-9-FME

292P-10-FME



CF. P.109

Clés à douille emmanchées SAMSOFORCE®

291T-...-FME

GARANTIE ⑤

291T-4-FME

291T-5-FME

291T-5,5-FME

291T-6-FME

291T-7-FME

291T-8-FME

291T-9-FME

291T-10-FME

291T-11-FME

291T-12-FME

291T-13-FME



CF. P.224

Clés mâles Torx® poignée L

66-PTX...-FME

GARANTIE ⑤

66-PTX10-FME

66-PTX15-FME

66-PTX20-FME

66-PTX25-FME

66-PTX27-FME

66-PTX30-FME

66-PTX40-FME

66-PTX45-FME

66-PTX50-FME



CF. P.224

Clés mâles 6 pans sphériques poignée L

67-PT...-FME

GARANTIE ⑤

67-PT2,5-FME

67-PT3-FME

67-PT4-FME

67-PT5-FME

67-PT6-FME

67-PT8-FME

67-PT10-FME



CF. P.193

Douilles 1/2" courtes 6 pans en mm

NS-...-FME

GARANTIE ⑤

NS-8-FME

NS-9-FME

NS-10-FME

NS-11-FME

NS-12-FME

NS-13-FME

NS-14-FME

NS-15-FME

NS-16-FME

NS-17-FME

NS-18-FME

NS-19-FME

NS-21-FME

NS-22-FME

NS-23-FME

NS-24-FME

NS-27-FME

NS-29-FME

NS-30-FME

NS-32-FME



CF. P.193

Cardan chocs 1/2"

GARANTIE ⑤

NS-240-FME



CF. P.178

Poignée de serrage 1/2" coulissante 280 mm

GARANTIE ⑤

S-120-FME



CF. P.168

Cliquet chantier 1/4" 116 mm

GARANTIE ⑤

R-157B-FME



CF. P.186

Cliquet chantier 1/2" 252 mm

GARANTIE ⑤

S-157B-FME



CF. P.186

Cliquet 1/2" push 120 dents à inversion par levier

GARANTIE ⑤

S-158P-FME



CF. P.186

Rallonges 1/2"

S-...-FME

GARANTIE ⑤

S-210-FME

S-215-FME

MARTELLERIE



CF. P.282

Marteau menuisier SAMSOPLUS®

GARANTIE ⑤

307-20TM-FME



CF. P.282

Marteaux rivoir SAMSOPLUS®

310-...TM-FME

GARANTIE ⑤

310-24TM-FME

310-26TM-FME

310-30TM-FME

310-32TM-FME

310-40TM-FME

310-45TM-FME

310-50TM-FME

310-60TM-FME



CF. P.289

Massettes à embouts interchangeables pour montages délicats

320-...D-FME

GARANTIE ⑤

320-32D-FME

320-35D-FME



CF. P.289

Massettes sans rebond

322-...-FME

GARANTIE ⑤

322-32-FME

322-44-FME

322-50-FME

322-63-FME



CF. P.289

Massette avec embouts en nylon pour construction métallique

GARANTIE ⑤

324-40-FME



cf. p.289

Massette avec embouts en acétate blanc et rouge pour construction métallique et bâtiment

GARANTIE ⑤

325-30-FME

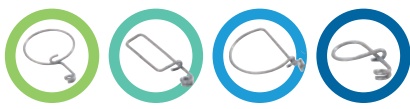

OUTILS À FRAPPER



CF. P.290

Burin extra-plat L 235 mm

GARANTIE ⑤

1B-FME



CF. P.290

Burin profil constant 200 mm

GARANTIE ⑤

3-200-A-FME



CF. P.290

Bédane réaffutable à profil constant 200 mm

GARANTIE ⑤

4-150-A-FME

4-200-A-FME



CF. P.290

Chasse-goupilles courts

7-C...A-FME

GARANTIE ⑤

7-C19A-FME

7-C29A-FME

7-C39A-FME



CF. P.290

Chasse-clous 2,5 mm

GARANTIE ⑤

7-F-25-FME



CF. P.290

Pointeau 6 mm

GARANTIE ⑤

8N-6A-FME

PINCES



CF. P.308

Cisaille à tôle chantourneuse coupe en ligne

GARANTIE ⑤

327-25-FME



CF. P.257

Pincas circlips intérieures droites

190...A-FME

GARANTIE ⑤

190-13A-FME

190-17A-FME



CF. P. 257

Pincas circlips extérieures droites

195-...A-FME

GARANTIE ⑤

195-13A-FME

195-17A-FME



CF. P.244

Pince multiprise à ressort de rappel à branches superposées

GARANTIE ⑤

198-25R-FME



cf. p.242

Pince multiprise bi-matière à bouton-poussoir à branches entrepassées

GARANTIE ⑤

201-25B-FME



CF. P.243

Pince multiprise bi-matière à branches superposées

GARANTIE ⑤

209-25B-FME



CF. P.245

Pincas universelles bi-matière avec ressort

204-R...G-FME

GARANTIE ⑤

204-R16G-FME

204-R18G-FME



CF. P.199

Pince-étau grande capacité 220 mm

GARANTIE ⑤

212-22-FME



CF. P.199

Pince-étau grande capacité 250 mm

GARANTIE ⑤

212-25-FME



CF. P.338

Pince à collier plastique de 2,4 à 9 mm

GARANTIE ⑤

220-10-FME



CF. P.248

Pince coupante en bout bi-matière avec ressort 160 mm

GARANTIE ⑤

230-R16G-FME



CF. P.247

Pincas coupantes diagonales bi-matière avec ressort

232-R...G-FME

GARANTIE ⑤

232-R16G-FME

232-R18G-FME



CF. P.250

Pince à bec demi-rond droit avec ressort 200 mm

GARANTIE ⑤

237-R20G-FME



CF. P.251

Pince à bec demi-rond coudé avec ressort 200 mm

GARANTIE ⑤

239-R20G-FME



CF. P.198

Pince à dénuder avec ressort 160 mm

GARANTIE ⑤

240-R16-G-FME



CF. P.279

Pince à sertir et à dénuder

GARANTIE ⑤

241-42-FME

SÉCURITÉ ANTI-CHUTE

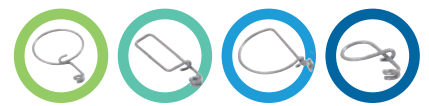

TOURNEVIS



CF. P.210

Tournevis S1 Torx®

T-...-FME
GARANTIE ⑤



- T-10X80-FME
- T-15X80-FME
- T-20X100-FME
- T-25X100-FME
- T-30X115-FME
- T-40X130-FME



CF. P.207

Tournevis S1 Phillips®

T-...P...-FME
GARANTIE ⑤



- T-1P100-FME
- T-2P125-FME
- T-3P150-FME



CF. P.209

Tournevis S1 Pozidriv®

T-...PZ...-FME
GARANTIE ⑤



- T-1PZ100-FME
- T-2PZ125-FME
- T-3PZ150-FME



CF. P.205

Tournevis S1 fente électrique

T-...E...-FME
GARANTIE ⑤



- T-25E75-FME
- T-3E100-FME
- T-35E100-FME
- T-4E100-FME
- T-4E150-FME
- T-55E150-FME
- T-65E150-FME



CF. P.150

Tournevis S1 fente mécanicien

T-8M150-FME
GARANTIE ⑤



CF. P.303

Tournevis Pozidriv® isolés 1000V

ZTB-...PZ...-FME
GARANTIE ⑤



- ZTB-0PZ100-FME
- ZTB-1PZ125-FME
- ZTB-2PZ150-FME



CF. P.356

Tournevis Phillips® isolés 1000V

ZTB-...P...-FME
GARANTIE ⑤



- ZTB-1P125-FME
- ZTB-2P150-FME
- ZTB-3P200-FME



CF. P.356

Tournevis électricien isolés 1000V

ZTB-...E...-FME
GARANTIE ⑤



- ZTB-3E100-FME
- ZTB-35E100-FME
- ZTB-4E100-FME
- ZTB-55E125-FME
- ZTB-65E150-FME

DIVERS



CF. P.381

Pinceau

1561-40-FME
GARANTIE ⑤



CF. P.278

Niveau à semelle magnétique 400 mm

168-40MN-FME
GARANTIE ⑤



CF. P.359

Ciseaux électricien branches surmoulées

374-G-FME
GARANTIE ⑤



CF. P.359

Ciseaux électricien

375-FME
GARANTIE ⑤



CF. P.310

Couteau auto-rétractable bi-matière

378-40-FME
GARANTIE ⑤



CF. P.358

Couteau électricien 2 lames

371-FME
GARANTIE ⑤



CF. P.373

Clés Stillson

632-...-FME
GARANTIE ⑤



- 632-10-FME
- 632-14-FME
- 632-18-FME
- 632-24-FME



CF. P.269

Jauge d'épaisseur bout arrondi

770-R-FME
GARANTIE ⑤



CF. P.268

Réglets flexibles

781-...-FME
GARANTIE ⑤



- 781-2-FME
- 781-3-FME



CF. P.296

Scie à métaux bi-matière SAMSOCUT®

791-FME
GARANTIE ⑤



CF. P.419

Mini baladeuse 8 leds 170 mm

BAL-25-FME
GARANTIE ⑤



CF. P.129

Clés DYNATECH® avec embouts rectangulaires interchangeables

DYTC-...-0-FME
GARANTIE ⑤



- DYTC-25-0-FME
- DYTC-50-0-FME
- DYTC-100-0-FME
- DYTC-200-0-FME
- DYTC-350-0-FME



CF. P.263

Mesures bi-matière

UB-...-FME
GARANTIE ⑤



- UB-316-FME
- UB-519-FME
- UB-825-FME
- UB-1025-FME

SECURITE ANTI-CHUTE



PNEUMATIQUE

P.406



CLÉS À CHOCS

P.407



OUTILS PNEUMATIQUES

P.409



ACCESSOIRES PNEUMATIQUES

P.410



PEA

Clé à chocs 1/2" mini à haut rendement

1148M

GARANTIE 

Clé à choc 1/2" légère à fort rendement puissance/consommation. Idéale pour une utilisation dans les espaces réduits.

CONFORT : □ Poignée bi-matière pour un meilleur confort.

PRATICITÉ : □ Inversion serrer / desserrer avec un bouton poussoir, 3 vitesses de serrage et 1 vitesse de desserrage.



Type de frappe	double marteaux
Couple optimum Nm	620 Nm
Vitesse rotation tr/min	9 000
L mm	122
Vibration m/s ²	9,7

Niveau Sonore dB(A)	89
Pression alimentation bar	6,5
Consommation l/min	120
Raccord alimentation "	1/4"
Poids g	1500

Clé à chocs 1/2" série S1

1148

GARANTIE 

Clé compacte à usage intensif pour les travaux de maintenance industrielle et d'automobile.

Clé basse consommation.

Frappe double marteau, faibles vibrations.

Variateur de couple à 3 positions et bouton de commande à l'avant.

Anneau de suspension.



Type de frappe	double marteaux
Couple optimum Nm	1350
Vitesse rotation tr/min	6500
L mm	165
Vibration m/s ²	6.7

Niveau Sonore dB(A)	85
Pression alimentation bar	6.5
Consommation l/min	170
Raccord alimentation "	1/4"
Poids g	2000

Clé à chocs 3/4" série S1

1163

GARANTIE 

Clé compacte à usage intensif pour les travaux de maintenance industrielle et d'automobile.

Clé couvrant toutes les applications utilisables en 3/4".

Système de Frappe double marteau, faibles vibrations, basse consommation.

Variateur de couple à 3 positions et bouton de commande à l'avant.

Anneau de suspension.



Couple optimum Nm	1492
Vitesse rotation tr/min	5000
Vibration m/s ²	8,5
Niveau Sonore dB(A)	90
Pression alimentation bar	1/4"
Consommation l/min	200

Raccord alimentation "	1/4"
Poids g	2600
Carré d'entraînement	3/4"
L mm	191
H mm	217
L mm	78



EN COFFRET

1148M-90

GARANTIE 



VERSION ORV

1148M-ORV

GARANTIE 



EN COFFRET

1148-90

GARANTIE 



VERSION ORV

1148-ORV

GARANTIE 



VERSION ATEX

1148-ATEX

GARANTIE 



VERSION ORV

1163-ORV

GARANTIE 



VERSION ATEX

1163-ATEX

GARANTIE 



Clé à chocs 1" série S1

1178P

GARANTIE 

Clé à chocs dédiée pour de multiples applications en maintenance générale et de mécanique semi-lourde. Rapport poids/puissance exceptionnel. Mécanisme de frappe décalée à double marteaux. Poids plume de 2.6 Kg. Clé ergonomique et équilibrée.



NORMES
2006/42/CE
ISO 11148-6
ISO 15744
ISO 28927-2

Couple optimum Nm	1500
Vitesse rotation tr/min	5000
Vibration m/s ²	8,8
Niveau Sonore dB(A)	89
Pression alimentation bar	6,5
Consommation l/min	150

Raccord alimentation "	1/4"
Poids g	2600
Carré d'entraînement	1"
L mm	191
H mm	217
l mm	78

Clé à cliquet 1/2"

1044P

GARANTIE 

3 fois plus rapide qu'une clé à cliquet traditionnelle, idéale pour les applications sur le métal, le bois et le PVC. Destinée aux tâches difficiles et aux usages répétitifs. gainage ergonomique, échappement arrière sur silencieux, variateur digital de couple/vitesse.



NORMES
ISO 11148-6
ISO 15744
ISO 28927-2

Couple optimum Nm	122
Vitesse rotation tr/min	600
Vibration m/s ²	1.22
Niveau Sonore dB(A)	86
Pression alimentation bar	6,3
Consommation l/min	113

Raccord alimentation "	1/4"
Poids g	1280
Carré d'entraînement	1/2"
L mm	280
H mm	58
l mm	46

Clé à cliquet 1/4" - 3/8"

1020

GARANTIE 

Carré d'entraînement 1/4" - 3/8" apportant la solution à de nombreux problèmes de serrage sur les organes mécaniques difficiles d'accès. Echappement arrière. Gainage ergonomique. Tête protégée.



Couple optimum Nm	41
Vitesse rotation tr/min	850
Vibration m/s ²	2.6
Niveau Sonore dB(A)	85
Pression alimentation bar	6.3
Consommation l/min	113

Raccord alimentation "	1/4"
Poids g	500
Carré d'entraînement	1/4" - 3/8"
L mm	155
H mm	57
l mm	40

Coffret mini clé à cliquet 1/4" - 3/8"

1020-91P

GARANTIE 

Coffret multifonctions répondant à la plupart des besoins. Coffret composé de la clé à cliquet 1020, douilles 1/4" (5,5 à 14mm), embouts de vissage 1/4" Torx®, Phillips®, Pozidriv®, plats et accessoires d'entraînement.



Couple optimum Nm	41
Vitesse rotation tr/min	850
Vibration m/s ²	2.6
Niveau Sonore dB(A)	85
Pression alimentation bar	6.3
Consommation l/min	113

Raccord alimentation "	14"
Poids g	500
Carré d'entraînement	1/4" - 3/8"
L mm	155
H mm	57
l mm	40

Meuleuse multi techniques pince 6 mm

1610G

GARANTIE 

Carter gainé confort. Echappement arrière canalisable silencieux. Régulateur à commande.



Fixation accessoire	6mm
Puissance Watt	370
Vitesse rotation tr/min	20 000
L mm	188
l mm	45
h mm	66

Vibration m/s ²	1.68
Niveau Sonore dB(A)	79
Pression alimentation bar	6.2
Consommation l/min	113
Raccord alimentation "	1/4"
Poids g	900

Mini meuleuse composite renvoi d'angle 90° - 6 mm

1638GP

GARANTIE 

Mini meuleuse destinée aux applications de maintenance générale et aux endroits d'accès difficiles. Tête en acier usinée d'une seule pièce pour une meilleure résistance. Carter composite avec gaine confort. Echappement arrière canalisable silencieux. Variateur de vitesse placé sur le dessus pour plus de facilité pour l'opérateur.



Fixation accessoire	6 mm
Puissance Watt	150
Vitesse rotation tr/min	22000
L mm	160
l mm	74
h mm	40

Vibration m/s ²	2,5
Niveau Sonore dB(A)	95
Pression alimentation bar	6,3
Consommation l/min	200
Raccord alimentation "	1/4"
Poids g	600

Perceuse révolver composite réversible à mandrin automatique 10 mm

1711-1P
GARANTIE 3ans

Perceuse réversible. Corps composite. Déclenchement à vitesse variable. Echappement inférieur avec silencieux intégré. Poignée avec grip antidérapant. A recommander pour sa légèreté et sa vitesse.



NORMES
2006/95/CE
ISO 11148-6
ISO 15744
ISO 28927-2

Capacité mandrin mm	10
L mm	140
h mm	135
l mm	35
Puissance Watt	200
Vitesse rotation tr/min	2800

Vibration m/s ²	2,5
Niveau Sonore dB(A)	89
Pression alimentation bar	6,5
Consommation l/min	100
Raccord alimentation "	1/4"
Poids g	700

Perceuse révolver composite réversible à mandrin automatique 13 mm

1728
GARANTIE 3ans

Perceuse idéale pour des perçages à vitesse lente sur des surfaces complexes à percer. Corps composite. Moteur puissant qui permet basse vitesse et fort couple. Poignée avec grip antidérapant. Gâchette à vitesse variable.



Capacité mandrin mm	13
L mm	219
h mm	160
l mm	45
Puissance Watt	370
Vitesse rotation tr/min	800

Vibration m/s ²	0,2
Niveau Sonore dB(A)	88
Pression alimentation bar	6,3
Consommation l/min	113
Raccord alimentation "	1/4"
Poids g	1300

Meuleuse tronçonneuse composite 125 mm

1636
GARANTIE 3ans

Développée pour répondre à des contraintes d'utilisations sévères ou à des applications industrielles. Carter de protection de meule orientable sur 8 positions sans outils. Poignée moulée 'pleine main' pour un plus grand confort. Carter renvoi d'angle acier renforcé. Gâchette de sécurité. Echappement arrière canalisable.



Type broche	3/8"
Puissance Watt	800
Vitesse rotation tr/min	12000
L mm	265
h mm	90
l mm	130

Vibration m/s ²	<2,5
Niveau Sonore dB(A)	84
Pression alimentation bar	6,5
Consommation l/min	280
Raccord alimentation "	1/4"
Poids g	1700

Riveteuse 4,8 mm

1845
GARANTIE 3ans

Corps aluminium ergonomique. Vérin combiné pneumatique/hydraulique. Fonctionnement coup par coup. Livrée avec embouts pour rivets 2,4 - 3,2 - 4 - 4,8. Performante. Le modèle en coffret permet un rangement organisé des accessoires et des pièces de maintenance. Idéal avec un flexible 400l/min



1845-90
GARANTIE 3ans



Filtre-régulateur-lubrificateur 1/4"

19022NM
GARANTIE 3AN

Filtre-régulateur-lubrificateur 1/4"
Ensemble complet de traitement d'air pour l'alimentation des outils pneumatiques. La dimension est à sélectionner, en fonction de la consommation des outils pneumatiques. A titre indicatif : maximum de 3 outils à raccord 1/4" sur l'ensemble 1/4". La distance entre ces systèmes de traitement et les outils ne doit pas être supérieure à 10 M.



Filtre-régulateur-lubrificateur 3/8"

19032NM
GARANTIE 3AN

Filtre - régulateur - lubrificateur 3/8"
Ensemble complet assemblé avec fixation et manomètre.



Filtre-régulateur-lubrificateur 1/2"

19032-2
GARANTIE 3AN

Filtre-régulateur-lubrificateur 1/2"
Ensemble complet de traitement d'air pour l'alimentation des outils pneumatiques. La dimension est à sélectionner, en fonction de la consommation des outils pneumatiques. La distance entre ces systèmes de traitement et les outils ne doit pas être supérieure à 10 M.



soufflettes

1852
GARANTIE 3AN

Soufflette bec court 130mm ergonomique et robuste. Corps composite. Idéal avec un flexible 100l/min. Poids 110 gr.



Gonfleur 0 - 10 bar

1855
GARANTIE 3AN

Gonfleur étalonné de 0 à 10 bar. Entrée d'air BSP : 1/4" Poids : 0,7 kg Tuyau : 1m



Pistolet de graissage à débit coup par coup

1880-2
GARANTIE 3AN

Corps aluminium. Tête de pompe en zinc moulé pour une plus grande résistance aux chocs et à l'écrasement. Étanchéité par joint torique et clapet à bille. Fonctionnement coup par coup. Livré avec allonges de graissage rigides et flexibles.



Longueur Tuyau (M)	1
Pression alimentation bar	6.3
Raccord alimentation "	1/4"
L mm	150

h mm	230
l mm	100
Poids g	700

Capacité	0.31-0.4
Pression alimentation bar	6.3
Consommation l/min	-
Raccord alimentation "	1/4"

L mm	157
h mm	-
l mm	-
Poids g	1400

1 - UN AIR PROPRE ET SEC

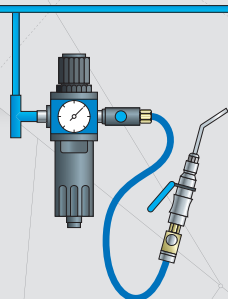

Les filtres PTS filtrent les particules solides et assèchent l'air.

Pour un poste de travail utilisant exclusivement soufflette, pistolet ou gonfleur, le filtre PTS suffit (attention, l'air reçu par ces outils ne doit jamais être lubrifié).

2 - UNE LUBRIFICATION DE L'AIR

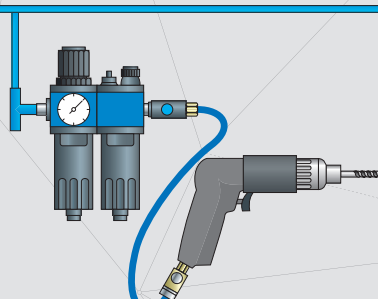

Les filtres PTS génèrent une brumisation huileuse indispensable au fonctionnement des outils mécanisés.

Pour un poste de travail utilisant exclusivement perceuse, ponceuse, meuleuse ou clé à chocs, Le filtre PTS suffit.

3 - UN AIR PROPRE ET SEC AVEC LUBRIFICATION DE L'AIR EN SIMULTANÉ

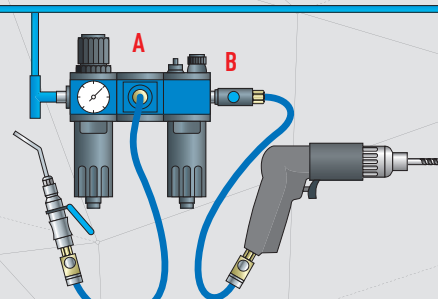

A : sortie pour air sec.
B : sortie pour air lubrifié.

Pour un poste de travail multi-outils, le modèle PTS permet de fournir simultanément de l'air sec et de l'air lubrifié suivant la sortie utilisée A ou B

LA SOLUTION ITINÉRANTE QUI REMPLACE VOTRE COMPRESSEUR !



LES AVANTAGES DU PEA

- 1** Bénéficiez d'une **SOURCE D'ÉNERGIE** et devenez **INDÉPENDANT** des réseaux d'air fixes ou de tout autre réseau électrique.
- 2** Gagnez en **CONFORT** par l'absence de bruit d'un compresseur.
- 3** **STOCKAGE** sans limitation de durée. Avec le robinet fermé, la charge de la bouteille est préservée.
- 4** Profitez d'une **MOBILITÉ AISÉE** grâce à un encombrement/poids optimisé et une gamme variée d'accessoires de transport.
- 5** **EFFICACE PAR TOUS CLIMATS**
De -20°C à +60°C, sous la pluie, la neige, ou en milieu hostile.



LES PACKS SERVICE PEA : PUISSANCE, MOBILITÉ ET RAPIDITÉ

Pack service chariot PEA bouteille 9 l

- 1 bouteille 9L livrée pleine (PEA-BOUT93Z) avec son PACK GARANTIE 10 ans.
- 1 chariot PEA (PEA-CHAR1),
- 1 détendeur (PEA-DET1),
- 1 flexible (PEA-FLEX14).

PEA-PACK1-9L

GARANTIE



Pack service sac à dos PEA bouteille 9 l

- 1 bouteille 9L livrée pleine (PEA-BOUT93Z) avec son PACK GARANTIE 10 ans.
- 1 sac à dos PEA (PEA-BAG9L),
- 1 détendeur (PEA-DET1),
- 1 flexible (PEA-FLEX14).

PEA-PACK2-9L

GARANTIE



Pack service holster PEA bouteille 2 l

- 1 bouteille 2L livrée pleine (PEA-BOUT23Z) avec son PACK GARANTIE 10 ans.
- 1 holster (PEA-BAG2L),
- 1 détendeur (PEA-DET1),
- 1 flexible (PEA-FLEX14).

PEA-PACK1-2L

GARANTIE



Compresseur électrique de recharge PEA 300 BARS

Le compresseur d'air à haute pression est l'outil indispensable pour disposer d'une autonomie totale. Il remplit tout aussi bien les bouteilles de 2 L ou 9 L à 300 bars. Il intègre également un système de purge et d'arrêt automatisés le rendant complètement autonome.

Alimentation électrique: 230V / 50Hz - Monophasé.
Température d'utilisation: -5°C à +45°C. Poids : 42,5 kg.



PRATIQUE

Ses poignées et son faible encombrement le rendent facilement transportable.



PEA-COMP1

GARANTIE



RETROUVEZ L'ENSEMBLE
DE NOS PRODUITS
SPÉCIFIQUES PNEUMATIQUES
DANS NOTRE CATALOGUE P21

OU SUR NOTRE SITE

SAM.EU



AUTOMOBILE

P. 412

TRUCK'SAM

P. 414

SAM'XDRAINER

P. 416

ÉQUIPEMENT AUTOMOBILE

P. 418

GAMME KAP'SAM®



TRUCK'SAM

SAM'XDRAINER

ÉQUIPEMENT AUTOMOBILE

GAMME KAP'SAM®

Nombreux sont les clients à ne plus pouvoir se déplacer dans un garage pour réaliser l'entretien de leurs véhicules : pas d'attente, le véhicule n'est pas immobilisé, plus besoin de faire des kilomètres pour réparer sa voiture ... Voici l'innovation SAM.

TRUCKSAM

Véhicule de maintenance automobile itinérant

SAM propose une solution complète de véhicule de maintenance automobile itinérant, totalement personnalisable et totalement autonome grâce à une solution qui remplacera votre compresseur et le groupe électrogène : le **PEA.**



Ce véhicule permettra à tout mécanicien d'effectuer la prestation technique de son choix (révision, entretien, vidange, freinage, distribution, amortisseurs, roues...) afin de se rendre chez le client, qui lui, n'a plus le temps de se déplacer chez le garagiste !

MADE
IN FRANCE

Equipez-vous de votre premier véhicule de maintenance automobile itinérant.

Pour tous renseignements techniques contactez nous au +33 (0)4 77 92 25 82.





LES BÉNÉFICES

› MULTI-ACTIVITÉ

Un package de plusieurs prestations possibles pour un business optimal. (Batterie et circuit de charge, roues, pare-brise, calage distribution ...)

› CONFORT ET ERGONOMIE

Une organisation optimisée des outils spécifiques automobiles les plus fréquemment utilisés. Le panneau regroupe les outils nécessaires à la réalisation de la prestation technique concernée que ce soit sur panneau, ou dans une servante...

› RESPECT TOTAL DE LA LÉGISLATION ET DE L'ENVIRONNEMENT

› PERSONNALISATION

Choix, aménagement et flocage du camion possibles suivant les besoins et les attentes du mécanicien.

› OPTIMISATION DE L'ESPACE DE TRAVAIL

Outils et machines à portée de main de l'opérateur pour un gain de temps et une meilleure productivité.



MAINTENANCE VL

• ENTRETIEN PNEUMATIQUE ITINÉRANT VL

« Auparavant je changeais 20 pneus par jour dans mon camion car le compresseur me prenait de l'espace. Grâce au PEA®, j'ai doublé mon espace de stockage (40 pneus). Cela m'a permis de gagner en productivité, en confort et en rentabilité! Ainsi mon chiffre d'affaires a été multiplié par 2 et pour couronner le tout, je n'ai plus du tout les mêmes nuisances, bref du confort ! »



MAINTENANCE PARC DE VÉHICULES

• RÉAJUSTEMENT DE PRESSION DES PNEUS

« Pour l'entretien du parc de véhicules de mes clients, j'utilisais mon camion d'intervention équipé d'un compresseur. Grâce à la bouteille PEA®, je n'ai plus besoin de déplacer le camion, j'ai donc pu doubler ma productivité. »



VIDANGEUR DE CIRCUIT DE REFROIDISSEMENT



3 BONNES RAISONS D'INVESTIR DANS CETTE MACHINE

- 1 Gain de productivité
- 2 Protection de l'environnement
- 3 Compatible sur tous types de véhicules même hybride et électrique





SAM

XDRAINER

MADE
IN FRANCE



RETROUVEZ
LE DESCRIPTIF
TECHNIQUE DU
PRODUIT ET SES
ACCESSOIRES

P. 57

XDC-50
GARANTIE 3 ANS



BÉNÉFICES



SÉCURITÉ :

Protection de l'opérateur : aucune émanation de glycol toxique pour l'homme. Aucun risque de brûlure.



CONFORT :

- Transfert de fluide en quelques minutes : double cuve en fonctionnement entièrement pneumatique.
- Appareil totalement silencieux.
- Fonctionne sur tous les véhicules : dépression possible jusqu'à -0,9 bar. Idéal sur véhicule hybride.



ENVIRONNEMENT :

Protection des sols : aucune pollution possible des sols de l'atelier.



PRODUCTIVITÉ :

5 opérations en UNE seule machine : pas de cumul d'outils. Produit tout en un. Pas besoin d'ouvrir les Durits : raccordement par bouchons ou cône universel pour travailler sur l'ensemble du parc automobile.



AUTONOMIE :

Vidange en temps masqué. Appareil totalement autonome : un seul opérateur suffit.



INNOVATION :

Fonction «BOOST» : Accélération de la vidange grâce à la soufflette spéciale raccordable aux vis de purge.



PRÉVENTION DES TMS :

Amélioration de la posture de travail : pas besoin de travailler «dos cassé». Design et ergonomie étudiés contre les troubles musculo-squelettiques.



DURÉE DE VIE :

10 ans : Conception et fabrication française.



GAIN DE TEMPS :

Temps max. de purge 45 minutes.

Dispositif de démarrage de véhicule 12V

XCAP-500

GARANTIE  M5
Technologie sans batterie.
Système de recharge en 30 secondes.
Puissance : 500 Farad / 12 V.
1600 ampères en démarrage / 9000 ampères en "Peak"
Système anti-inversion de polarité, anti-peak, fonction "forçage".
Poids plume : 8,5 kg, 50 % plus léger qu'un booster traditionnel.
Insensible aux fortes températures.
Dimensions : Longueur 41 cm / Largeur 23 cm / Profondeur 20 cm.
Démarre 1000 véhicules sans s'arrêter.
Agrément technique : PSA et Renault.
Poids : 8,5 kg



Coffret extraction écrous antivols nouvelle génération

76NS-UNIV

GARANTIE 
Idéal pour enlever les écrous de roue antivol rapidement et en sécurité.
Composition :
- 4 guides de centrage internes en nylon
- 3 guides de centrage externes métalliques
- 1 guide de centrage métallique pour des écrous qui tournent librement
- 2 forets spéciaux ultrarésistants
- 4 extracteurs
- 1 support d'extracteur à impact
- 1 outil d'enlèvement d'extracteur à impact.
Poids : 2,1 kg



Débosselleur à ventouse

627-DEB

GARANTIE 
Masse à inertie pour réduire les bosses sans endommager la peinture.
Fourni avec 3 ventouses (75mm / 100mm / 125mm) et un crochet.
Entrée d'air : 1/4".
Poids : 4,4 kg



Levier d'exercice sur train avant

3206

GARANTIE 
Permet la traction du bras de suspension et/ou du moyeu afin d'extraire la jambe de force de l'amortisseur et de dégager la rotule inférieure.
Opération réalisée rapidement et en sécurité.
Poids : 5,86 kg



Purgeur de frein 4 bars à pompe électrique 220V

3154

GARANTIE 
Changement rapide du liquide de freinage.
Facile d'utilisation, sans assistance.
Conçu pour tous les systèmes ABS et les embrayages hydrauliques.
- L x l x P : 830 x 330 x 400 mm.
- Réservoir : 10 litres.
- Raccordement réseau : 230V / 50-60Hz / 120W.
- Température de travail : 0°C à +45°C.
Poids : 14 kg



XDRAINER Vidangeur circuit de refroidissement

XDC-50

GARANTIE 
CARACTERISTIQUES TECHNIQUES :
Poste mobile Permet de vidanger, contrôler l'étanchéité, créer le vide, remplir par dépression, purger le circuit de refroidissement et stocker le liquide pollué.
Il permet également de tester les soupapes des bouchons des vases d'expansion.
Bac comprenant le liquide neuf : 20L
Bac de récupération intermédiaire de : 12 L
Bac inférieur de 50 L et jauge de mesure du liquide usagé extrait pour le respect de l'environnement
Entonnoir de récupération de 15 L permettant un transvasement par gravité si besoin.
Branchement en direct sur le vase d'expansion.



Pistolet nettoyant pneumatique Tornador®

PN-740

GARANTIE 
Pistolet nettoyant pneumatique.
Entrée d'air 1/4".
Poids : 0,9 kg.



Testeur de batteries "Start and stop" et testeur du système de charge avec imprimante

913-30

GARANTIE 
Testeur de batteries "Start and stop" 6-12V
Pour circuits de charge 12 et 24V.
Ecran digital rétro-éclairé.
Imprimante intégrée.
Poids : 1,500 kg.





Crics rouleurs

CR-...-B

GARANTIE

Couppelles équipées de tampon en caoutchouc pour protéger la surface de contact.

Protection caoutchouc sur toute la tête.

Limiteur hydraulique de course.

Conforme à la norme CE EN 1494.



Réf.	Capacité	A mm	B mm	C mm	D mm	E mm	F mm	G mm	H mm	Poids kg
CR-15-B	1,5T	110	665	165	775	1250	2180	360	360	60,5
CR-20-B	2T	75	390	135	465	880	1810	360	260	32
CR-20-BP	2T	48	455	135	520	920	1850	360	260	43
CR-30-B	3T	140	385	185	525	1150	2080	360	260	46
CR-60-B	6T	170	410	220	580	1310	2215	414	336	81
CR-120-B	12T	190	390	270	580	1550	2480	414	386	120,5
CR-100-B	10T	170	435	270	605	1600	2530	414	386	123
CR-200-B	20T	200	415	310	615	1777	2707	415	302	234,5

Gonfleur modèle Eurodairu VL - PL

1855E

GARANTIE

Conforme Norme CEE N° 217

Longueur tuyau raccord : 400 mm Corps aluminium nickelé.

Pression d'alimentation : 0-12 bars

Manomètre Ø 60 mm protégé. 0-10 bars.

Raccord standard 25/w normalisé + Raccord rapide.

Agrément MICHELIN.



Récupérateur aspirateur d'huile avec préchambre

99-RAH-2

GARANTIE

Cuve de 80 litres.

Aspiration par le vide grâce à des sondes spéciales (inclus).

Préchambre en plexiglas de 10 litres pour contrôler l'aspiration.

Bac de 12,5 litres pour récupération par gravité.

4 roues dont 2 fixes.

Dimensions: H x L x l (1030 x 540 x 630mm)

Livré avec 6 sondes et système de fixation rapide.

Poids : 35 Kg.



Réf.	flexible	rigide
99-RAH-2	5 mm x 700 mm	6mm x 700

Chandelles avec axes de sécurité de 2T à 6T

CHAN-...C

Double sécurité :

Crémaillère et goupille de sécurité.

Meilleure stabilité : Pied large plat



Réf.	Capacité	Hauteur mini mm	Hauteur maxi mm	Poids kg
CHAN-2C	2T	280	420	5,1
CHAN-3C	3T	295	420	6,9
CHAN-6C	6T	405	600	13,9

Mini baladeuse strip led

BAL-26

GARANTIE

Luminosité : 150 lumens.

Base magnétique incorporée.

Batterie: lithium-ion 3.7V DC, 750mA

Autonomie : 3H30.

1 led : lampe torche.

2 led : projecteur.



Réf.	Rendement lumineux	Autonomie h	Poids g
BAL-26	150	3,5	0,170

Vidéoscope 4,9 mm avec double caméra

344-24

GARANTIE

Ecran large 3,5" anti-griffes.

Sources lumineuses LED avec dimmer (0-275Lux/4cm)

Zoom 3x et 5x.

Fonction inversion d'image et rotation 90°.

Carte mémoire de 1Go.

Fonctionne avec 4 piles AAA (fournies)

Poids : 2,080 kg



RETROUVEZ L'ENSEMBLE DE NOTRE GAMME DÉDIÉE À L'AUTOMOBILE DANS NOTRE CATALOGUE

A21

ou sur notre site

SAM.EU

AUTOMOBILE

LE MUST POUR LE DÉPANNAGE DE VOS VÉHICULES !



Découvrez l'ensemble de notre gamme de dispositifs de démarrage de véhicule 12V Kap'SAM®

AUTOMOBILE



MADE
IN FRANCE

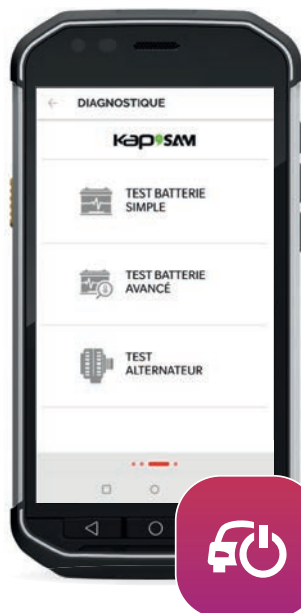

KAP'SAM[®] APP



- > Diagnostic de l'état de la batterie et du circuit de charge
- > Historique des rapports
- > Manuel d'utilisation
- > Localisation du Kap'SAM[®]
- > Ajouter jusqu'à 10 Kap'SAM[®]
- > Gestion de flotte de Kap'SAM[®]



LA GAMME

CRÉÉS POUR DÉPANNER EN TOUTES SITUATIONS !



Kap'SAM IXCAP-600TB TESTEUR DE BATTERIE

Dispositif de démarrage avec système de localisation et **testeur de batterie intégré** piloté par smartphone !



Kap'SAM IXCAP-600 LOCALISÉ

Dispositif de démarrage avec **système de localisation** pour éviter la perte ou le vol.



Kap'SAM XCAP-500 ORIGINAL

Dispositif de démarrage avec **super-condensateurs** pour tous les véhicules 12V.

NOUVEAU

Kap'SAM

SAM, FABRICANT ET PIONNIER DES DISPOSITIFS DE DÉMARRAGE AVEC SUPER-CONDENSATEURS



3 MODÈLES, 3 OPTIONS

CARACTÉRISTIQUES COMMUNES

DÉMARRE TOUS LES VÉHICULES MUNIS D'UNE BATTERIE 12 V

- > Puissant et universel : 500 Farad - 12 V.
- > 1600 ampères en démarrage 9000 ampères en « Peak ».
- > Utilisation par simple branchement sur véhicule.
- > Gestion électronique sécurisée : anti-inversion de polarité, anti-peak, fonction forçage.
- > Maniabilité et accessibilité avec câbles tout cuivre de 35 mm² sur 140 cm. Pincés becs courbés entièrement isolés.
- > Poids plume : 8,5 kg, 50 % plus léger qu'un booster traditionnel.
- > Source d'énergie testée **1 000 000 de CYCLES** (Charge/Décharge).
- > Insensible aux fortes températures.
- > Dimensions : Longueur 41 cm / Largeur 23 cm / Profondeur 20 cm.



AUTOMOBILE

MADE
IN FRANCE



BREVET
SAM

Kap'SAM TESTEUR DE BATTERIE

IXCAP-600TB GARANTIE 5 ANS M5

NEW

OPTIONS SUPPLÉMENTAIRES :

600 Farad - 12 V

Testeur de batterie :

Convient pour tout type de batterie 6-12 V y compris Stop&Start. Testeur du circuit de charge, démarrage 12 et 24 V. Echelle de travail : 40 à 2000 CCA. Système connecté et piloté par Bluetooth via Android et IOS.

TRACABILITÉ : Enregistrez ou envoyez directement votre rapport de test sur votre smartphone ou tablette.



Stop au vol et au perte des produits : Connectivité Bluetooth directement connecté et piloté par smartphone ou tablette permettant de localiser votre Kap'SAM® dans un périmètre de 50 mètres en champ libre.

Kap'SAM LOCALISÉ

IXCAP-600 GARANTIE 5 ANS M5

OPTIONS SUPPLÉMENTAIRES :

600 Farad - 12 V

Stop au vol et au perte des produits :

Connectivité Bluetooth directement connecté et piloté par smartphone ou tablette permettant de localiser votre Kap'SAM® dans un périmètre de 50 mètres en champ libre.



Kap'SAM

XCAP-500 GARANTIE 5 ANS M5



ÉQUIPEZ-VOUS DÈS MAINTENANT DE L'UN DE NOS 3 KAP'SAM®

Pour tous renseignements techniques ou pour un rendez-vous avec un commercial SAM, contactez-nous au +33 (0)4 77 92 25 84

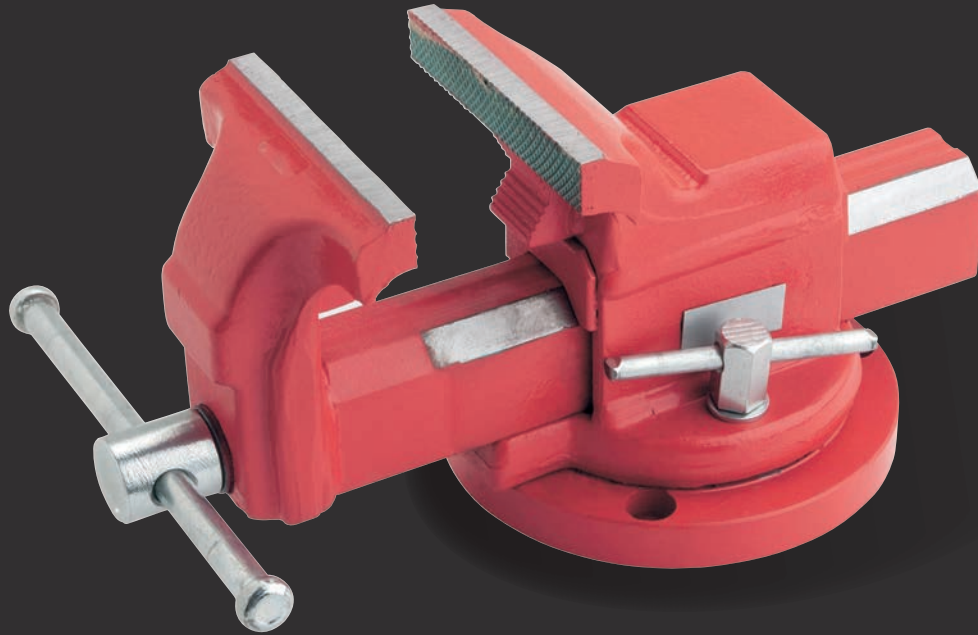

ÉQUIPEMENTS D'ATELIER

P.422



ÉTAUX-MORDACHES

P.423



PRESSES ET SUPPORT DE PRESSE

P.424



EPI

P.425



LUMIÈRES-RALLONGES

P.426



ÉQUIPEMENT

Étau d'appoint

399-10N

GARANTIE

Pour perceuse à colonnes.

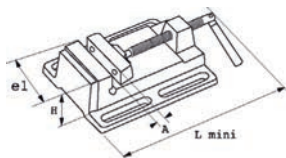

Réf.	A maxi mm	e1 mm	H mm	L mm	Poids kg
399-10N	95	100	70	340	6.5

Étaux à base tournante de 130 à 180 mm

399-...N

GARANTIE

Étaux multi-interventions.
Mors interchangeables.
Cage, tête de coulisseau et mors en acier.
Dispositif de rattrapage de jeu.
Mûnis d'un système serre-tube intégré.
Présentation laquée.

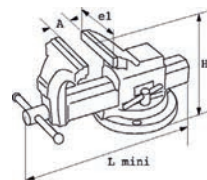
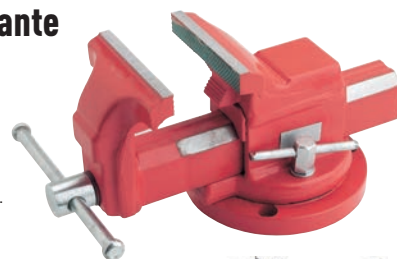

Réf.	A maxi mm	e1 mm	H mm	L mm	Poids kg
399-2N	130	100	135	320	6
399-3N	150	125	155	360	9
399-4N	180	150	180	475	15

Support universel pour presse d'atelier

HP-SUP

GARANTIE

Le bloc métallique est pré-percé et fileté. Il est livré avec un ensemble de goujons permettant de former un ensemble de points de support.

Un second bloc métallique permet de rehausser le premier et de tourner sur lui-même à 360°.

Longueur 25cm x Largeur 20cm x épaisseur 4cm
Vis la + haute : 15cm

Petit support : longueur : 20cm x largeur : 7cm x H 4cm



Réf.	Poids kg
HP-SUP	7,6



Jeux de mordaches

399-MF / 399-MAL / 399-MCA

GARANTIE

Adaptation sur mors d'étau grâce au support magnétique.

Fibre de verre.

Les mordaches sont livrées par paire.

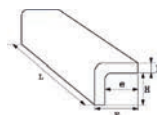
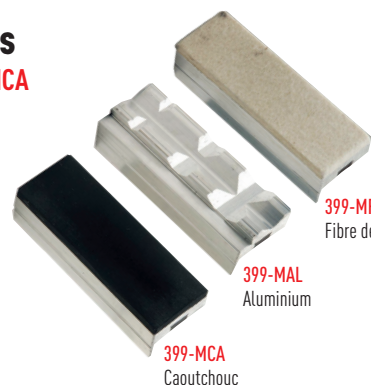

Réf.	L mm	E mm	e mm	H mm	b mm	Poids g
399-MF2	125	24	10	27	3	300
399-MF3	150	24	10	27	3	350
399-MCA1	105	24	10	27	3	250
399-MCA2	125	24	10	27	3	300
399-MCA3	150	24	10	27	3	350
399-MAL1	105	20	10	27	3	250
399-MAL2	125	20	10	27	3	300
399-MAL3	150	20	10	27	3	350



RETROUVEZ L'ENSEMBLE DE NOTRE GAMME DÉDIÉE AUX ÉQUIPEMENTS D'ATELIER DANS NOTRE CATALOGUE **A21**

ou sur notre site

SAM.EU

Presse d'établi 15T

HP-15-T

GARANTIE 

Conception compacte et fonctionnelle intégrant tous les éléments hydrauliques à l'intérieur du châssis, ce qui protège ceux-ci et permet de gagner de l'espace lors du transport.

Fournies complètement montées et prêtes à l'emploi. Table de travail réglable à différentes hauteurs.

Comportant 2 appuis en V avec guide de maintien et orifice d'extraction.

Manomètre avec amortissement et intégré à l'intérieur du châssis pour prolonger sa vie utile.

Positionnement du manomètre à la hauteur des yeux pour une lecture facile.

Piston avec retour automatique. Limiteur de course.

Soupape de sécurité contre les surcharges.

Poids 50 kg.

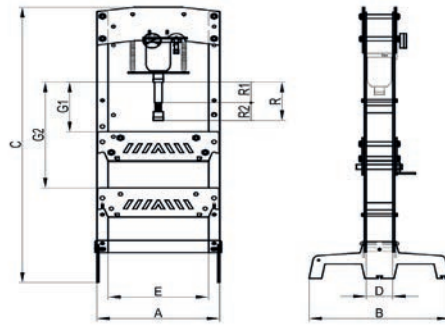

Réf.	Capacité	A mm	B mm	C mm	D mm	E mm	G1 min mm	G2 maxi mm	R1 hydraulique mm	R2 extension mm	R mm	Course latérale mm
HP-15-T	15T	600	450	1050	120	500	150	300	150	75	225	350

Presse hydrauliques à colonnes avec pédale

HP-...-AN

GARANTIE 

Bâti mécano-soudé. Table de travail ajustable.

Ensemble hydraulique monobloc.

Pompe manuelle. Manomètre avec amortisseur.

Livrées avec deux V de redressage et socle pour fixation au sol.

Livrées sans accessoire.

Certifiées CE bureau Véritas.

Uniquement disponible sur les versions HP-...-AN :

Approche rapide puis décollement en douceur.

Treuil pour faciliter la manoeuvre.

Poids HP-30-AN : 152 kg.

Poids HP-50-AN : 198 kg.

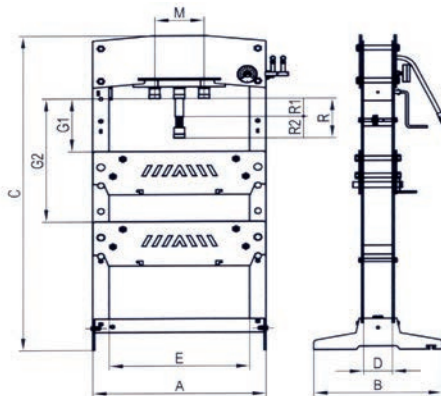

Réf.	Capacité	A mm	B mm	C mm	D mm	E mm	G1 min mm	G2 maxi mm	R1 hydraulique mm	R2 extension mm	R mm	Course latérale mm
HP-30-AN	30T	880	650	1890	145	710	150	700	120	75	195	250
HP-50-AN	50T	880	650	1920	145	710	155	720	120	75	195	250

Kit de protection de presse hydraulique

HP-PROTECT

GARANTIE 

Adaptable sur les presses HP-30-A et HP-30-AN.

Vitre en polycarbonate coulissante avec plusieurs positions pour éviter les projections.



Réf.	Poids kg
HP-PROTECT	7,9

Accessoires pour presse hydraulique 30 et 50 T

HP-ADD

GARANTIE 

Composition pour presse 30 et 50 T.

Diam : 30, 25, 22, 20, 18, 16, 12 mm.

Poids : 7 Kg



Réf.	Poids kg
HP-ADD	7

Poinçons pour presse 20T

HP-ADE

GARANTIE 

Composition pour presse 20 T.

Diam : 30, 25, 22, 20, 18, 16, 12 mm.



Réf.	Poids kg
HP-ADE	3,5

Lunettes de soudeur relevable

82-10

GARANTIE

Monture en chlorure de vinyle.
Face en nylon relevable.
Serre-tête élastique. 4 aérateurs.
Livrée avec deux oculaires incolores, deux oculaires verts.



Réf.	Poids g
82-10	135

Lunettes de protection masque ventilé

82-S-22

GARANTIE

Monture en plastique souple avec écran incolore et quatre aérateurs filtrants.



Réf.	Poids g
82-S-22	70

Lunettes incolores interchangeables

82-30

GARANTIE

Protection pendant le meulage, l'ébarbage, pulvérisation, tronçonnage. Coques latérales de protection.



Réf.	Poids g
82-30	40

Lunettes de protection

2850

GARANTIE

Lunettes de protection CE.



Réf.	Poids g
2850	60

Gants de protection pour travaux particuliers soudage

421-A-12

GARANTIE

Taille unique homme.
Résistance à la chaleur.
Manchette de 15 cm.
Croûte de cuir tanée au chrome.



Réf.	Poids g
421-A-12	180

Casque anti-bruit

82-1

GARANTIE

Armature plastique.
Serre tête rembourré.
Coquilles réglables équipées d'un coussinet souple et lavable.



Réf.	pois
82-1	170 g

Lampe frontale à LEDS zoom

FRONT-6

GARANTIE

Lampe frontale orientable, bonne puissance, faisceau réglable avec sangle élastique. Coffret de batterie sur l'arrière, Livrée sans pile. Polyvalente : permet de travailler en vision locale ou globale grâce au réglage du faisceau (80 à 170 mètres).



Réf.	Rendement lumineux	Autonomie h	Portée faisceau m	Résistant à l'eau	Poids g
FRONT-6	145	75	170	IP44	75

Enrouleur électrique 220 V 14+1,5m

ENR-E230

GARANTIE

Boîtier en plastique antichoc.
Dispositif guide-câble à rouleaux.
Arrêt applicable tous les 50 cm.
Double contact de terre.
Tension d'isolation du collecteur 2,5 Kv.
Degré de protection IP42.
Diam. du câble : 8,5 mm.
Type de câble : H05 VV-F.



NORMES
NF EN60335-1
NF EN61242

Réf.	L m	Section des câbles mm ²	Protection thermique	Poids kg
ENR-E230	14+1,5	8,5	oui	5,000

Enrouleur de câble 25 et 40 mètres

UK-...

GARANTIE

Socket 2 prises de sécurité bipolaire de 16A avec volet d'obturation. Câble caoutchouc H07RN-F pour une utilisation dans un environnement humide. Tambour moulé en matière plastique anti-chocs. Support résistant à la déformation.
UK-250 : 25 m. UK-400 : 40 m.



Réf.	L m	Section des câbles mm ²	Protection thermique	Poids kg
UK-250	25	3 x 2,5	oui	4,000
UK-400	40	3 x 1,5	oui	5,800

Enrouleurs mobiles de câble 5 à 20 mètres courts

UK-...-F

GARANTIE

Boîtier en matière plastique résistant aux chocs.
Épaisseur du boîtier : 60 mm
Socket de 4 prises bipolaires + terre 250V 10A.



Réf.	L m	Section des câbles mm ²	Protection thermique	Poids kg
UK-5-F	5	3 x 1,5	oui	1,120
UK-10-F	10	3 x 1	oui	1,800

À SAVOIR

CONFORT

Afin de travailler dans toutes les conditions il vous faut avoir un outillage de proximité. Vous devez avoir un outillage de qualité et répondant à vos attentes. La qualité du ressort de nos enrouleurs vous offre 20 000 cycles complets.





Mini baladeuse strip led

BAL-26
GARANTIE

1.5W LED COB pour la lumière principale;
1 LED lumineuse pour le projecteur. Base magnétique incorporée sur la languette arrière. Peut se glisser dans une poche. Très pratique. Petite taille conçue pour le rangement dans la poche. Port USB inclus, facilitant la recharge via un ordinateur ou tout autre appareil numérique. Batterie: lithium-ion 3.7V DC, 750mA. Autonomie : 3 heures et 30 minutes. Luminosité : 150 lumens.



Réf.	Rendement lumineux	Autonomie h	Portée faisceau m	Poids (g)
BAL-26	150	3.5	30	170

Baladeuse 18 LEDS aimantée 180°

2953R
GARANTIE

15+3 leds sur le sommet de la baladeuse.
Base magnétique. Pliable à 180°.
Chargeur avec batterie Li-on : 3,7 V 1300mAh.
15 leds = 65 Lumens.
3 leds = 13 Lumens.
Autonomie : 5H.



Réf.	Rendement lumineux	Autonomie h	Portée faisceau m	Résistant à l'eau	Poids g
2953R	65	5	50	IP30	0,290

Lampe stylo

1396-LS

GARANTIE

Lampe stylo avec agrafe.
Fonctionnement avec une pile.



Réf.	d mm	L mm	Poids g
1396-LS	0,150	160	150

Baladeuse sans fil 30 leds

BAL-19
GARANTIE

1 niveau de contrôle de la luminosité des Leds. Température < 30°C.
Crochet de suspension.
30 Leds / coque résistant aux chocs, à la corrosion.
Dimensions : 31,5x21,5x7,80 cm
Temps de recharge : 2 h 30.



Réf.	Rendement lumineux	Autonomie h	Résistant à l'eau	Poids g
BAL-19	> 1500 Lux.	6	IP65	1110

Lampe d'inspection ultra fine rechargeable

BAL-34A
GARANTIE

LEDS à haute intensité ultra compactes 13 mm (H) / 0 g.
12 LEDS blanches haute-intensité de 250 Lux à 0.5 M.
Livrée avec un chargeur.
Base aimantée.



Réf.	Rendement lumineux	Autonomie h	Portée faisceau m	Résistant à l'eau	Poids g
BAL-34A	935	2,5 à 12	50	IP54	300

Baladeuse 10 m à LED avec prise 2P10A 230 V

BAL-22
GARANTIE

Longueur : 550 mm. Diamètre de la lampe : 60 mm.
Longueur câble : 10 m.
Alimentation baladeuse : 230 V.
Puissance de la lampe : 11 W.



NORMES
NF EN60335-1
NF EN60950-2-8/A2

Réf.	Rendement lumineux	Autonomie h	Portée faisceau m	Résistant à l'eau	Poids g
BAL-22	600	24h	50	IP55	1200

Baladeuse 70 LEDS

BAL-23
GARANTIE

380 Lumens.
Résistante aux chocs (chute de 1 m).
Batterie rechargeable (4200mAh).
Livrée avec chargeur secteur 220 volts et 12 volts.
Câble 10 m.
Résiste à l'eau et à la poussière.

NORMES
EN 60598-1
EN 60598-2
EN 60598-2-8



Réf.	Rendement lumineux	Autonomie h	Résistant à l'eau	Poids g
BAL-23	380	3h30	IP66	350

Entonnoir

675-EN
GARANTIE

Entonnoir spécial en matière plastique, résistant aux carburants, acides, solvants, liquides antigel et à la corrosion des huiles...

La partie inférieure de l'entonnoir est longue et flexible afin de vous permettre de verser le liquide dans les endroits les plus difficiles.

L'extrémité a été conçue pour obtenir, en le coupant, la possibilité de 3 diamètres différents.



Réf.	Poids g
675-EN	107

Burette en plastique

674-3

GARANTIE

Burette en plastique.



Réf.	Capacité cm³	Poids g
674-3	50	26

Seringue à huile

680-6
GARANTIE

Seringue équipée d'un bec rigide droit et d'un bec flexible.
Remplissage par aspiration d'huile.
Capacité 500 ml.



Réf.	Poids kg
680-6	0.850

Burettes en tôle d'acier

675-...
GARANTIE

Tôle acier.
Livrées avec 1 embout rigide et 1 embout flexible.
Utilisation par pression sur poignée.



Réf.	Capacité cm³	Poids g
675-30	300	275
675-50	500	300

GARANTIES

G LA GARANTIE « SAM OUTIL »
Garantie sans limitation de durée, sur les outils à main utilisés dans des conditions normales (voir paragraphe application). S'applique aux pièces détachées (déformation, rupture, etc...) ou présentant une usure prématurée (confirmée par l'expertise des services techniques de SAM Outillage).

SAT LA GARANTIE « SAM APPAREIL ET MACHINE »
Garantie avec limitation de durée dans le temps, sur les outils techniques, appareils et machines utilisés dans des conditions normales (voir paragraphe application). Les produits avec le logo SAT sont garantis 1 an. Les produits avec le logo SAT M5 sont garantis 5 ans. Au-delà de cette durée, les réparations et remplacements sont soumis à l'acceptation du client et font l'objet d'un :
- « Forfait Echange Minute » pour un produit similaire reconditionné,
- ou d'un devis pour réparation.
A titre d'exemple, cela concerne notamment : les appareils électriques, électroportatifs, électroniques, pneumatiques, hydrauliques, outils de métrologie, outils dynamométriques,...

C LA GARANTIE « SAM CONSOMMABLE »
SAM Outillage conçoit, sélectionne et commercialise des produits consommables de qualité pour un usage professionnel. Les produits de cette catégorie se détériorent ou s'usent au cours de leur utilisation (phénomène d'usure normale), ils ne sont donc pas échangés. A titre d'exemple, cela concerne notamment :
- les outils de coupe ou d'enlèvement de matière (outils réaffilables [forêts, lames de scie ou de couteaux...], les outils d'abrasions [meules, disques de ponçage, d'ébarbage ou de tronçonnage...], limes, râpes...)
- les embouts de vissage,
- les textiles...

Pistolet à graisse

680-5
GARANTIE

Remplissage par cartouche de 400 g ou graisse en vrac. Pistolet équipé d'un bec droit rigide. Utilisable d'une seule main. Livré avec agrafe hydraulique 4 mors M10 x 100 (680-3). Poids : 0,634 Kg.



Réf.	Poids kg
680-5	0.634

Pompe à graisse et accessoires

680-...

Composition pompe à graisse :
- Raccord flexible avec agrafe 330 mm (680-1)
- Agrafe hydraulique trois mors M10 X 100 (680-3)



Réf.	Désignation	Poids kg
680	GARANTIE Pompe à graisse	1.450
680-1	GARANTIE Raccord flexible avec agrafe 330 mm	0.135
680-2	GARANTIE Raccord rigide avec agrafe 180 mm	0.080
680-3	GARANTIE Agrafe hydraulique trois mors M10 x 100	0,028

Brosse métallique

912-B2
GARANTIE

Longueur totale de la brosse 260 mm. Longueur de la partie brosse (métal) 140mm. Hauteur de la brosse 25 mm. Largeur de la brosse 30 mm.



Réf.	Poids g
912-B2	125

Brosse métallique forme violon

912-B4
GARANTIE

Corps en bois.



Réf.	Poids g
912-B4	250

Balai de piste

BL-6
GARANTIE

Livré avec manche et monture bois. Porte manche et douille métallique. Garniture PVC.



Réf.	Monture mm	L mm	Poids g
BL-6	600 x 55	1400	900

Balai coco

BL-8
GARANTIE

Douille plastique. Garniture coco.



Réf.	Monture mm	L m	Poids g
BL-8	290 x 55	1,2	680

Balai piassava

BL-10
GARANTIE

Douille plastique. Garniture piassava sur trois rangs.



Réf.	Monture mm	L m	Poids g
BL-10	250 x 45	1,2	760

Cadenas

CAD-...
GARANTIE

Corps en laiton massif, goupilles et anses en acier trempé. Livrés avec deux clés.



Réf.	A mm	B mm	D mm	Poids g
CAD-25	13	13	4	65
CAD-30	16	16	5	90
CAD-35	18	18	5,5	120
CAD-40	21	20	6	160
CAD-45	25	23	7	200
CAD-50	28	26	9	240

Thermomètre laser 500°C

FL-1
GARANTIE

Double visée laser. Précision de +/- 3%. Emissivité réglable de 0,10 à 1,0. Mémorisation automatique des données. Temps de réponse 150 ms. Capacité : -50°C à 500°C. Poids : 250 g.



Réf.	Précision	température min et max
FL-1	3%	-50°C à 500°C

Thermomètre laser 1000°C

FL-3

Double visée laser. Précision de +/- 1%. Emissivité réglable de 0,10 à 1,0. Mémorisation automatique des données. Temps de réponse 150 ms. Poids : 300 g.



Réf.	Précision	température min et max
FL-3	1%	-50°C à 1 000°C

Appareil à ligaturer

LW-2
GARANTIE

Pour ligaturer diverses pièces avec des liens métalliques à anneaux. Poignée en caoutchouc. Longueur : 320 mm.



Réf.	Poids g
LW-2	390

Jeu de 3 spatules de peintre

SP-J3
GARANTIE

Jeu de 3 spatules de peintre. Poignée bimatière antidérapante. SP-30= largeur 30mm SP-50= largeur 50mm SP-70= largeur 70mm



Réf.	Contenant	Nombre d'outils	Poids g
SP-J3	boîte	3	195

INDEX

ALPHANUMÉRIQUE ET ALPHABÉTIQUE

Réf.	Page	Réf.	Page	Réf.	Page
40	139	3154	416	106C-J...	101
41	139	3206	416	106CP-...	102
42	139	3447	416	108-...	89
88	293	3520	273	109-...	89
115	110	3524	271	109-...-FME	401
370	358	5-50	133	109-R...	89
371	358	19120	193	10N-J...	91
372	310	19130	193	10N-TR...P	91
375	359	19131	193	110-6	110
376	310	19141	194	110-N	110
485	324	19156	198	111-...	110
553	376	19160	198	113-...	95
554	376	19170	199	114-...	110
555	376	19171	199	1148-...	406
562	377	19188	200	1148M	406
565	377	5-80	133	1148M-...	406
566	377	1-20	133	1148M-ORV	158
609	73	2-20	132	1148-ORV	158
773	392	7010634	133	1163-...	406
791	296	7010644	133	1163-ORV	158
792	296	7011257	133	1178P	407
793	296	...J-...	200	1-180-A	294
794	297	1-...	293	1204-...	365
1020	407	10-...N	91	1215-N	365
1148	406	10-...N-FME	401	1229-E...	368
1163	406	100F-...	90	130-...	387
1370	368	1020-91P	407	1302-...N	365
1391	381	1044P	407	1350-A1	367
1397	380	104-H-...	90	1350-E...	364
1636	408	104-N-...	90	1360-AS...	366
1728	408	104-TR...H	90	1360-E	366
1845	408	105-...	88	1360-P...	367
1852	409	105-D-...	102	1380-AS	367
1855	409	105-DJ...	102	1381-AS	367
2664	67	105-J...	88	1382-...	368
2850	424	105-PEV	235	1385-J4	380
2990	65	106C-...	101	1386-J4	380

Réf.	Page
1390-AST	381
1396-ETR	381
1396-LS	425
1398-6	311
140-...	387
141-...	388
142-...-N	387
143-...-N	387
144-2	387
1500-PM	66
2000-PM	66
1506-PM	66
2006-PM	66
1561-40	381
1561-40-FME	404
1610G	407
161-E...	277
161P-70	277
161PLQ-90	277
1638GP	407
165-...	277
166-...MN	278
168-...MN	278
1711-1P	408
1855E	417
1880-2	409
190-...A	257
19022NM	409
19032-2	409
19032NM	409
190-J...	241
191-...A	257
19127-...	234
19141-...	194
19144-...	195
19150-...	196
19172-...	200

Réf.	Page
19178-...	200
191-J4	241
192-...	259
192-...A	257
192-J...	256
195-...A	257
196-...A	257
197-...A	257
197-P...	256
197-R...	256
198-25R	244
199-...CP	244
1B-FME	403
1-SA	150
1-SAP	150
2-...	294
201-25B	242
201-25C	242
201-25V	242
2012-PM	66
2012-PMA	66
201-J4TI	353
202-10	244
204-...G	245
204-...P	245
204-...TI	354
204-R...G	245
206-...P	249
207-25	396
209-25B	243
209-25CP	243
209-25PA	243
209-J...	240
209-J3P	240
211-...	255
212-...-FME	403
212-2...	253

Réf.	Page
212-3...	253
212-40	254
217-25	254
2-180-A	294
218-28	255
219-...	255
220-...	338
220-7	338
222-89...	136
223-28	255
227-20AN	241
229-...	252
230-...G	248
230-16TI	354
230-HR-16	248
230-R16G	248
231-...P	248
232-...G	246
232-...TI	354
232-HR-16	246
232-R...G	246
233-...P	246
234-16TI	354
234E-16P	247
234-R16G	247
235-...G	252
235-16TI	355
236-...G	249
236-16TI	355
236-R16G	249
237-...G	250
237-...TI	355
237-28CP	250
237-R20G	250
238-...P	250
239-...G	251
239-...TI	355

Réf.	Page	Réf.	Page	Réf.	Page
239-28CP	251	291-TJ...	109	323-...	287
239-R20G	251	291-TR...	109	324-...	288
240-16-G	340	292P-...	109	324-...G	337
240-16TI	355	292P-J..	109	324-10P	337
240-20A	340	293-...	289	324-32	337
240-22	341	2953R	425	324-45	337
240-R16G	252	297-...-FB	289 - 388	325-...	288
241-1...	336	297-...	289 - 388	325-30-FME	402
241-3...	335	297-22-SM	289	326-...G	359
241-4...	335	2990V	65	326-...	288
243-...P	251	299-2	388	327-25	308
244-...	340	3-...-A	294	327-P-25-...	308
244-18	340	3-...-G	293	331-...	309
251-18TI	354	3-...-V	294	332-...	308
252-R22G	252	300-...	338	333-...	308
255M-...	223	306-A...N	285	334-27	308
2615	67	307-...N	284	337-30	309
2620	67	307-...TM	283	344-24	417
265M-...	223	307-51	289	35-...	92
266-C...	221	308-...N	285	350-63	387
266-D...	221	310-...N	284	353-80	387
266-FM1	235	310-...TM	283	356-6	389
266-J...	221	310-M-...	284	357-6	309
266-MT	235	312-...N	285	358-...	308
266-PEV...	221	312-...TM	283	359-...-N	258
267-P-...	223	313-PT-20N	285	359-...	258
268-...	357	314-...N	286	359-C2	259
269-BJ6-...	371	318-4N	286	35-TR14	92
269-F-...	371	320-...D	287	365-...	379
269-FJ-6	371	3-200-A-FME	403	365-TR6A	378
269-PH-...	371	320-A-...N	287	366-...	379
269-PHJ-3	371	320-B-...N	287	367-1...	378
270-A...	220	320-C-...N	287	368-...	379
270A-J6	220	322-C...	287	370-...	358
276-...-...	369	321-C	289	371-FME	404
276-J...	370	322-...	287	374-G	359
291T-...	109	322-B-...	287	375-A-...	309

Réf.	Page	Réf.	Page	Réf.	Page
375-C1	309	417-SAF	60	541-R	375
375-FME	404	419-B-1	389	542-...	374
377-...	309	421-A-12	424	543-...	374
378-...A	311	422-...	75	546-S	375
378-...	311	455-...	389	547-R	374
379-...	310	485...	324	54C...	95
38...	307	5-...	294	54-CB...	95
385-...	307	50-...	85	54-CL	95
398-...	380	50-170	133	54-CTR3	95
399-...	396	50A-...	84	54-J...N	95
399-...N	422	50A-J...	84	54-TR3	95
4-...-A	294	50AP-...	85	551-...	374
40-MC-...	139	50A-TRJ14	84	552-S	374
415H	57	50-C-...	98	553-EL	376
415HB	57	50-CF...	100	553-L	376
415HK	57	50-CFJ...	100	554-...	376
415HREN	57	50-C-J...	98	563-R	375
415HW	57	50-CSI-...	99	563-T	375
415-SAF	60	50-CSI-J...	99	564-R	376
416-135M	42	50-CT...	100	59-...	227
416-135SV	42	50-CJ...	100	59-MP8	227
416-200...	37	50-FA...	101	59-PTX...	229
416-AXE	59	50-H...	86	59PTX-J6	229
416-AXL	59	50-HC-...	98	59-R8AL	227
416-BXL	59	50N-...	83	59-R9A	227
416H	57	50N-J...M	83	59-TR8	227
416HB	57	50N-J...	83	605-R	71
416HK	57	50N-TR12	83	60-PT...	228
416HREN	57	50-R-...	99	617-...-A	394
416HW	57	50-S...	85	618-P-...	338
416-SAF	60	51A-...	84	62-...	225
417-BXE	59	51A-J...	84	620-...	395
417H	57	51A-TR12	84	622-A	395
417HB	57	53-...-L	87	627-DEB	416
417HK	57	53-J...	87	628-14	394
417HREN	57	54-...	95	62-AN...	225
417HW	57	540-...	375	62-CT...	227

Réf.	Page	Réf.	Page	Réf.	Page
62-M...	226	694-NE...	312	777-2	269
62-R9A	224	694-P...	312	781-...	268
62-TR...	226	6-C...	291	782-...	279
63-...	226	7-...	292	783-V-53	279
630-...	393	705-C...	312	785-P-3	392
632-...	393	710-J...	272	78-C...	188
634-...	393	710-M...	271	78-CH...	188
638-...	394	710-P...	270	79-M...	191
638-...C	394	710-R...	276	7-C...A	290
63-AN..	224	710-T...	273	7-CTR...	290
63-R9A...	224	72-NC...	197	7-E-...A	291
63-TR...	224	73-CRDH-18	161	7-F-...	292
66...	304	73-R...	161	7G-...	290
66-...	226	73-RA...	161	7M-J6	290
66-...L	227	73-RC39	162	7-TR5A	290
665-...	279	73-RE26	162	80-...-P	106
66-PTX...	229	73-RL33	162	85-...	94
66-R...	227	73-RPM30	162	86-...	107
66-TR...	227	74-J...	170	86-D-...	107
67-...A	211	74-J59	170	8N-...A	292
670-1	304	75-CSDH-22	177	8-TR...	292
673-E...	304	75-RS1CLIC	175	912-B...	426
674-3	425	75-S...	175	913-...	363
675-...	425	75-SA...	177	93-...	106
67-A...	225	75-SAH...	177	93-J...	106
67-AR9AL	225	75-SH...	176	93-SD...	106
67B-...	211	75-SR31B	177	93-SDJ...	106
67-J6A	211	761-...	330	93-SJ...	106
67-PT...	228	762-...	331	94-...	105
68-...	94	763-...	330	94-J...	105
680-...	426	76NS-UNIV	416	94-SD...	105
69-...	93	770-...	268	94-SDJ...	105
690-...	297	772-...	269	94-SJ...	105
691-...A	297	773-P-2	392	96-...	108
692-...A	297	774-...	392	99-RAH-2	417
694-C-...-N	312	775-1	392	9T-...	88
694-M-...	312	776-32...	269	AL-...	293

Réf.	Page
B-02-4	390
B-607-...	390
B-74...	391
BAC-41	65
BAG-...N	76
BAL-...	404
BAL-SUP	65
BAOPRO-2	73
BC-5N	155
BL-...	426
BOX-...	71
BOX-...X	74
BOX-TR	74
BR-1	73
BRD-...	390
BRP-25-B...	390
BRR-...	390
C-...	189
C-150	149 ; 190
C241-42	335
C-52...-PCV	70
CAD-...	426
CAO-...	73
CAOPRO-26	73
CB-...-...	385
CDSTX-1	181
CF-9	307
CH-...	188
CHAN-...-B	417
CL-20	302
CLICZERO	185
CLIP-...-FME	399
CM-...	153
COMPOCLIC-...	166
CP-100-BAG1N	35
CP-100-BAG2N	35
CP-100-BAG5N	36

Réf.	Page
CP-100-BAG6N	37
CP-100-BAG7N	37
CP-11M	156
CP-12	102
CP-12TR	240
CP-146	39
CP-15SC	38
CP-36	220
CP-365	13
CP-365SV	13
CP-50B0	33
CP-549SV	12
CP-61N	175
CP-68MM	52
CP-68MN	52
CP-74	38
CP-7M	156
CP-NSCJ	195
CP-NSTJ	196
CPP-119	29
CPP-125-FME	400
CPP-134...	19
CPP-135ABS	42
CPP-135M	42
CPP-135M4	42
CPP-135PM	42
CPP-135PM1	42
CPP-135PM2	42
CPP-135PM3	42
CPP-135SV	42
CPP-135SV4	42
CPP-149...	25
CPP-200...	40-41
CPP-214...	15
CPP-221...	23
CPP-230...	23
CPP-236...	21

Réf.	Page
CPP-255...	21
CPP-38...	33
CPP-65...	27
CPP-67...	32
CPP-83...	31
CPP-95...	30
CP-PLQ4	391
CP-S...	181
CR-...-B	417
CT-66	310
CTF-...	306
D-...	146
DO-...	146
DC-...	148
DCO-...	148
DEC-...	147
DECO-...	147
DFC-...	145
DFCO-...	144
DLF-...	140
DLH-...	140
DLPH-...	140
DLPZ-...	140
DLT-...	140
DM-...	146
DMC-...	144
DMS-...	150
DOUCHORTORX	196
DOUCHOTORX	196
DP-230	150
DP-80	133
DRG-1-FME	400
DTC-...	149
DTCO-...	149
DYB	155
DYC-...N	155
DYCA-...	125

Réf.	Page	Réf.	Page	Réf.	Page
DYG-...	127	E-214-H...	233	EX-10...	326
DYH-...	135	E-214-PH...	233	EX-11...AN	328
DYHC-...	135	E-214-PZ...	233	EX-11...TN	328
DYKD-3	123	E-214-T3...	233	EX-125-C...	328
DYL-10-...	123	E3-...	274	EX-137...	326
DYLC-...	123	E-314-C...	232	EX-138...	324
DYMC-100-1	113	E-314-F...	232	EX-220...	325
DYMC-100-2	113	E-314-H...	232	EX-270...	320
DYMSC-10-1	113	E-314-PH...	232	EX-320...	322
DYMSC-10-2	113	E-314-PZ...	232	EX-39...	330
DYMSC-4-1	113	E-314-T...	232	EX-45...N	326
DYMSC-4-2	113	E4-...	274	EX-48...N	326
DYNAMOVIS-...	140	E-414-F...	197	EX-62...	321
DYS-...	132	E-414-H...	197	EX-65...	324
DYSM-...	133	E-414-PH...	197	EX-75...	321
DYT-...	130	E-414-PZ...	197	EX-760...N	329
DYTC-...	129	E-414-T...	197	EX-82...N	320
DYTC-...-0	129	E-414-XZN...	197	EX-83...	320
DYTC-...	129	E5-200	275	EX-90...N	325
DYTF-...	131	E6-...	275	EXH-220	325
DYT-KIT1	151	E7-150	275	EX-T...N	323
DYVIS-J...	141	E8-150	275	F1-C...	305
DYVIS-J1	141	E9-...	275	FAJ-3	305
E1-...	274	E-900J10	230	FC1-C7	389
E10-...	274	E-910J10	230	FEL-...	305
E11-...	274	E-920J10	230	FELTIN-...	305
E-114-C...	231	EMB-...	230	FHTN-...	90
E-114-F...	231	EMB-7	230	FK-...	305
E-114-H...	231	EMP-...	360	FKJ-4	305
E-114-PH...	231	ENR-...	424	FL-... 303	361
E-114-PZ...	231	EPB-1	235	FL-... 304	361
E-114-R...	231	EPM-...	234	FL-... 305	361
E-114-SN...	231	EPM-5	234	FL-... 370	361
E-114-T...	231	EVC	234	FP-1-...	306
E-114-TS...	231	EV-N...	234	FPF-...	307
E2-...	274	EV-PM-1	234	FRE-...	307
E-214-F...	233	EX-007-...	323	FRONT-6	424

Réf.	Page	Réf.	Page	Réf.	Page
FTG-...	307	LP-...	302	NSC-...	195
FTR-...	306	LPA-...	299	NS-J10R	194
HP-...	423	LPJ-...	298	NSJ-15M	49 - 194
IXCAP-...	418	LPM-...	298	NST-...	196
J-...	171	LPT-...	299	NS-TX-...	196
J-101	186	LR-...	299	P13-J4M	240
J-120	173	LRT-...	301	P14-J4M	240
J-154	173	LT-...	301	P16-J4M	240
J-159-A	173	LTV-...	301	P17-J4M	240
J-2-...	173	LU-...	267	P18-J4M	51
J-220	173	LW-2	389	P21-J4M	51
J-230	173	M-...	192	P4-J4M	51
J-232	173	M1-10...	286	P5-J4M	51
J-240	173	M-120	192	PACK-FME-...	400
JCF-...	147	M-150	192	PB-8	396
JD-...	234	M-21...	192	PEA-COMP1	410
JEH-...JEF-...R	172	M-230	192	PEA-PACK...	410
JET-...	293	M2-9M	286	PN-740	416
JH-...	170	M-61	48	R-...	163
JHL-...	171	MAGDEM	222	R-101	168
JL-...	172	MB-...	273	R-120	167
JP-9R	171	MC-...-RC	134	R-140	168
JSL-J15M	47	MC-...	134	R-150B	166
JT-...	172	ML-...	142	R-150BP	166
JTX-...	172	MOD-...	44-52	R-152B	166
KC-...	272	MODM-...	44-52	R-155	166
L-95-...	386	N230J5-R	195	R-157B	166
LA...	303	NC-...	197	R-201	168
LCA-...	300	NC-...L	198	R-21...	167
LCT-15-M	301	NEV-...	221	R-220	167
LDR-...	299	NG-...	200	R-225	168
LEACH-FME	400	NJ-...	193	R-227	168
LFC-35...	301	NM-...	199	R-232	167
LG-6	302	NM-...-L	199	R-240	167
LH-...	222	NR-...	193	R-380	167
LHM	222	NS-...	194	RA-...	163
LM-...	301	NS-...L	194	RA-120	167

Réf.	Page	Réf.	Page	Réf.	Page
RA-151B	166	S-202	186	SERVI-KR1	65
RA-21...	167	S-21...SP	183	SERVI-POUB	65
RA-240	167	S-230	186	SERVI-R40	61
RC-...	68	S-232	186	SH-...	178
RCB-...	68	S-240	183	SHL-...	180
RD-1	170	S-601	185	SHS-...	183
RD-101	168	SA-...	178	S-J9R	178
RE-...	163	SA-120	183	SL-...	179
RF-...	165	SA-160A	184	SP-...	426
RHL-...	164	SA-2...	183	SP-J3	426
RHS-...	168	SA-240	183	SR-...	182
RJS-231	185	SAH-...	178	ST-...-...	181
RK-...	165	SAM-...-PBV	71	STHG-1	78
RS-...	165	SAM-...-SBV	71	STHG-2	78
RSTX-...	164	SAM-...-PCV	71	STHG-3	78
RT-...	165	SAM-...-PTV	75	STHG-4	78
RTX-...	164	SAM-522-SCV	70	STJ-...	181
RX-...	165	SAM-824-PSV	70	STX-...	180
S-216V	183	SC-...	181	T-...E	205
S-...	178	SCL-...	181	T-...M	206
S-101	186	SCL-J5B	181	T-...MH	206
S-102	186	SD-...-...	181	T-...MHP	207
S-110	185	SD-J6BM	181	T-...P	207
S-120	183	SERVI-3P...	63	T-...PH	208
S-14...	185	SERVI-540	61	T-...PHP	208
S-152	185	SERVI-630N	62	T-...PZ	209
S-154	185	SERVI-640	61	T-...PZH	210
S-155B	184	SERVI-640NX	61	T-...PZHP	210
S-156	183	SERVI-740	61	T-...R	211
S-156B	184	SERVI-740-FME	400	T-...X	210
S-157B	184	SERVI-B6	66	T-10	68
S-158	184	SERVI-BW1	67	T1DIN-...	140
S-158P	184	SERVI-BW2	67	T2DIN-...	140
S-159	184	SERVI-CAL	62	T3DIN-...	140
S-159P	184	SERVI-DEV	65	T-41	138
S-2...	183	SERVI-FT1	67	T-42	138
S-201	186	SERVI-KL1	65	T-42J1	138

Réf.	Page
TA-...E	215
TA-...M	216
TA-...P	216
TA-...PZ	216
TA-...R	217
TA-...X	217
TA-1M	215
TA-J...	215
TA-PJ7MM	215
TA-XJ7...	217
TB-...E	212
TB-...M	213
TB-...P...	213
TB-...PZ...	213
TB-...R...	214
TB-...X	214
TB-EJ5	212
TB-MJ5	213
TB-PJ...	212
TB-PZJ...	213
TB-RJ...	241
TB-XJ...	214
TC-...	149
T-CEF-...	219
T-CEPH-...	219
T-CEPZ-...	219
T-EJ...	205
T-J...	203
TM-1	396
T-MJ5	206
TP-...	68
TPC-1	65
T-PE	233
T-PJ...	204
T-PPZJ...	203
T-PZJ...	204
TR-...	222

Réf.	Page
T-RJ...	211
TVJ-...	71
TVR-T	71
TW-...	218
T-XJ...	210
U-...	266
U-...A	266
UA-313	264
UB-...	265
UB-...-FME	404
UB-...N	263
UD-...-N	265
UK-...	424
UP-...	262
UV-313	266
V-04-R	137
V-16S	137
V-1R	137
V-200ML	137
V-20S	137
V-2J	137
V-40CL	137
V-4J	137
V-80CL	137
V-8S	137
XCAP-500	416
Z-10-...	348
Z-105-...	348
Z-11-...	344
Z-153-M...	345
Z-173-M...	345
Z-175-M...	345
Z-199-25	350
Z-201-25	350
Z-204-...	350
Z-230-...	351
Z-233-...P	351

Réf.	Page
Z-235-16	350
Z-236-...	350
Z-237-...	351
Z-239-...	351
Z-240-16	351
Z-305-PSV	343
Z-324-...	352
Z-373	352
Z-420	343
Z-421-A...	343
Z-45-TVS	344
Z-54-...	349
Z-65-...	349
Z-690-...	352
Z-7-PCE	344
Z-80-...	348
Z-82-34	343
Z-854-J	349
Z-87-...	349
ZJ-159	346
ZJ-210 / ZJ-215	346
ZJH-...	346
Z-JS-...	347
ZS-...	347
ZTB-...E	356
ZTB-...P	356
ZTB-...PBR	356
ZTB-...PZ	357
ZTB-...PZBR	357
ZTB-J...	357
ZTB-PJ...	356
ZTB-PZJ...	357
ZTB-PZJ5	357

Désignation	Page
A	
Accessoires de soudure	366
Accessoires équipement électronique	380
Accessoires impact 1"1/2	200
Accessoires mesure électronique	364
Accessoires pneumatiques	409
Accessoires servantes d'atelier	65
Accessoires vissage	234
Accessoires impact 1"	199
Accessoires impact 1/2"	195
Accessoires impact 1/4"	193
Accessoires impact 3/4"	198
Accessoires impact 3/8"	193
Adaptateurs pour clés mixtes"	185
Alphabet à frapper	293
Augmentateur - réducteur 1/2"	186
Augmentateur 1/4"	167
B	
Bagagerie textile	76
Balai	426
Barre à mine	388
Barres de calage pour servante 30N et 41N	62
Boîte à onglets	392
Broches & ciseaux de maçon	387
Brucelles	378
Burins /bédanes	293
C	
Caisses à outils cuir / textiles	75
Caisses à outils plastique	73

Désignation	Page
Caisses de rangement	74
Cardan 1/2"	183
Cardan 1/4"	167
Cardan 3/4"	190
Cardan 3/8"	173
Carte à lime	302
Casse-écrous	330
Chasse-clous	292
Chasse-goupilles	290
Cisaille à tôles	308
Cisaille passe franc	387
Ciseaux	309
Ciseaux à brique	387
Ciseaux de sculpteur	390
Clé coudée magnétique 1/4" et 5/16"	235
Clé dynamométrique isolée 1 000 V	136
Clé en croix isolée 1000 V	349
Clé universelle	341
Clé écrou robinet	396
Clés à chaîne	394
Clés à choc pour desserrage seul	158
Clés à chocs	406
Clés à crémaillère	95
Clés à douilles	108
Clés à douilles emmanchées	109
Clés à ergot	110
Clés à fourche isolées 1000 V	348
Clés à fourches	91
Clés à molette	95
Clés à molette isolées 1000 V	349
Clés à pipe	105

Désignation	Page
Clés à pipe de monteur	94
Clés à pipe isolées 1000 V	348
Clés à simple fourche de monteur	94
Clés à simple fourche puissante	93
Clés à tube coudées	107
Clés de contrôle à lecture directe	137
Clés dynamométrique DYNASAM®	113
Clés dynamométriques à réarmement automatique	132
Clés dynamométriques à réarmement manuel	133
Clés dynamométriques grande puissance	133
Clés électroniques à lecture directe	122
Clés mâles 6 pans à poignée en L	228
Clés mâles 6 pans à tête sphérique	225
Clés mâles 6 pans courtes	224
Clés mâles asymétriques	227
Clés mâles coudées longues 6 pans en pouce	226
Clés mâles coudées longues 6 pans	224
Clés mâles coudées Resistorx®	227
Clés mâles coudées Torx®	226
Clés mâles droites emmanchées S1	211
Clés mâles isolées 1000 V	349
Clés mâles Resistorx® avec poignée en L	229
Clés mâles Torx® avec poignée en L	229
Clés mécaniques réglables à déclenchement	128
Clés mixtes	83
Clés mixtes à cliquet	98
Clés mixtes à cliquet courtes	101
Clés mixtes à cliquet multi-empreintes	98
Clés mixtes à cliquet articulé	100
Clés mixtes contre-coudées longues	87
Clés mixtes courtes	85
Clés mixtes multi-empreintes	86

Désignation	Page
Clés monocouples débrayables	134
Clés monocouples à déclenchement	135
Clés polygonales	89
Clés polygonales à cliquet	101
Clés polygonales à frapper	89
Clés polygonales à tuyauter	90
Clés polygonales contre-coudées isolées 1000 V"	348
Clés polygonales Torx	88
Clés polygonales contre-coudées	88
Clés pour raccords hydrauliques	90
Clés serre-tubes	393
Clés spécifiques à déclenchement	136
Clip FME	399
Cliquet 1"	192
Cliquet 1/2"	184
Cliquet 3/4"	189
Cliquets 1/4"	166
Cliquets 3/8"	173
Coffres / caisses à outils	70
Coffret 1"	191
Coffret de découpe joints	311
Coffret de douilles à chocs 1/2"	194
Coffret de douilles à chocs 3/4"	198
Coffret de douilles et accessoires 1/2"	175
Coffret de douilles impact 1"	199
Coffret d'embouts de vissage	230
Coffret d'extracteurs de roulements à billes	328
Coffret extraction écrous antivols	417
Coffret pour pose de filetage	308
Coffret serrage-vissage	233
Coffret tournevis à frapper	220
Coffret tournevis à cliquet	221

Désignation	Page
Coffrets 1/4" radio	161
Coffrets 3/4"	188
Coffrets 3/8"	170
Comparateur	271
Compas	279
Composition d'outils vendue en bag textile	34
Composition 135 outils	42
Composition 200 outils	40
Composition 365 outils	13
Composition 549 outils	12
Composition de mécanique générale	15
Composition d'outils FME	400
Composition d'outils isolés 1000 V	344
Composition d'outils pour maintenance agricole et poids lourds	16
Composition d'outils pour maintenance bâtiment	29
Composition d'outils pour maintenance industrielle	25
Composition d'outils pour mécanique automobile	23
Composition d'outils pour mécanique générale en pouce	19
Composition d'outils pour travaux publics	21
Composition mécanicien	156
Composition métrologie	156
Compositions métrologie	280
Compositions valise et trousse	38
Contrôleur d'isolement	362
Contrôleurs de serrage angulaire	150
Coupe-boulons	385
Coupe-câbles	337
Coupe-tubes	395
Couplemètres et banc de contrôle	152
Couteaux	310
Couteaux et ciseaux électricien	358
Crics & chandelles	417

Désignation	Page
Cutters	310
D	
Dégoujonneurs à rouleaux	330
Dénudeur	338
Détecteur d'absence de tension	363
Dispositif de démarrage de véhicule	416
Douilles 1"	192
Douilles 1/2" pour empreinte Torx	180
Douilles 1/2" débouchées	183
Douilles 1/4" débouchées	168
Douilles 1/4"	163
Douilles 1/4" longues	164
Douilles 1/4" pour empreinte Torx	164
Douilles 3/4" courtes	188
Douilles 3/8" pour empreinte Torx	172
Douilles à chocs courtes 1"1/2"	200
Douilles à chocs pour empreinte Torx® 1/2"	196
Douilles à contrôle de couple 1"	200
Douilles courtes 1/2"	178
Douilles courtes 3/8"	170
Douilles emmanchées pour tournevis à cliquet"	221
Douilles et accessoires 1/2" isolées 1000 V	347
Douilles et accessoires 3/8" isolées 1000 V	346
Douilles impact 1"	199
Douilles impact 1/4"	193
Douilles impact 1/2"	194
Douilles impact 3/8"	193
Douilles impact camion 3/4"	198
Douilles longues 1/2"	178
Douilles longues 3/8"	171
Douilles tournevis 1/2"	181

Désignation	Page
Douilles tournevis 1/4"	165
Douilles tournevis 3/8"	172
Douilles tournevis 1/2" à choc	195
E	
Ébavureur	304
Embouts à chocs 5/16" pour tournevis à frapper	197
Embouts crowfoot 3/8" à fourche	147
Embouts de rechange pour massette	287
Embouts de rechange pour pince circlips	256
Embouts de vissage 1/4"	231
Embouts de vissage 5/16"	233
Embouts de vissage 5/16" pour tournevis à frapper	221
Embouts de vissage à gorge 1/4	232
Embouts de vissage chocs	196
Embouts rectangulaires à fourche	144
Embouts rectangulaires à œil déporté	147
Embouts rectangulaires avec carré réversible	148
Embouts rectangulaires cliquets	149
Embouts ronds à fourche plate	146
Embouts ronds cliquets	149
Embouts ronds double-carrés	148
Emporte-pièces et scies tréfans	360
Enrouleur électrique	424
EPI	424
Équerres / fausse équerre	392
Équerres de précision	274
Étaux	380
Étaux-mordaches	422
Extracteurs à collets	326
Extracteurs à largeur ajustable	320
Extracteurs auto-centrés	323

Désignation	Page
Extracteurs auto-serrants	321
Extracteurs de goujons à came	329
Extracteurs décolleurs	328
Extracteurs hélicoïdaux	330
Extracteurs hydraulique	325
Extracteurs pour micro-extraction	326
Extracteurs pour vis cassées	331
F	
Fers à souder	365
Filières / porte filières	307
Forets & forets étagés	305
Fraises	305
G	
Gants isolants latex	343
Grattoirs	304
Griffe de zingueur	389
J	
Jauges de filetage	269
Jauges de profondeur	272
Jauges d'épaisseur	268
Jet	293
Jeu de limes et râpes	298
Jeu de tournevis «TA»	215
Jeu de tournevis manche bois	218
Jeux de pinces	240
Jeux de pinces circlips	241
Jeux de tournevis S1	203
Jonc + goupille pour douilles impact	200

Désignation	Page
K	
Kit de réglage pour clés dynamométriques	151
L	
Lames de coupe boulon	385
Lames de scie à métaux	297
Limes & râpes	299
Limes aiguilles	303
Lumières-rallonges	425
Lunettes de sécurité anti-UV	343
M	
Magnétiseur/démagnétiseur	222
Maillets & massettes	287
Manches bi-matière pour limes et râpes	302
Manches bois pour marteaux	284
Marbres	273
Marteau arrache-clous	285
Marteaux anglais	285
Marteaux d'ajusteur	285
Marteaux de menuisier	284
Marteaux d'électricien	285
Marteaux manche bois	284
Marteaux manche trimatière	283
Masse à inertie pour extracteurs	327
Masse couple	289
Massettes à tête forgée	388
Massettes carrées	388
Mesure courte boîtier ABS	264
Mesures courtes boîtier bi-matière	265
Mesures courtes boîtier zamac	266
Mesures courtes boîtier bi-matière compacte	262

Désignation	Page
Mesures longues	267
Mètre pliant	392
Meuleuse pneumatique	408
Micromètre	271
Mobilier d'atelier / établis	66
Multimètre	361
Multiplicateurs de couple	142
N	
Niveaux	277
O	
Outils à dégainer	339
Outils à restaurer les filets	307
Outils FME	401
Outils pneumatiques	407
P	
Pack ceinture + sacoches FME	400
Panneaux et accessoires	68
PEA	410
Perceuse pneumatique	408
Pieds à coulisse	270
Pince à dénuder automatique	340
Pince à freiner	258
Pince à riveter	258
Pince ampèremétrique	362
Pince coupante diagonale électricien"	247
Pince de soudeur	251
Pince multiprise	242
Pince pour dépose de colliers plastiques	338
Pince pour profilés	389

Désignation	Page
Pinceau	381
Pincés à becs	250
Pincés à becs plat	249
Pincés à cintrer	394
Pincés à décoffrer	388
Pincés à sertir	335
Pincés circlips	256
Pincés coupantes diagonales mécanicien	246
Pincés coupantes en bout	248
Pincés électroniques	374
Pincés isolée 1000 V	351
Pincés isolées 1000 V	354
Pincés pour écrous aveugle	257
Pincés universelles	245
Pincés-étau	252
Pistolet nettoyant pneumatique	416
Plateaux MODULOSAM	44
Poignée 1/4" coulissante	167
Poignée 3/8" coulissante	173
Poignée articulée 3/4	190
Poignée coulissante 1"	192
Poignée de serrage 3/4" coulissante	189
Pointe à tracer	279
Pointe carrée	304
Pointeaux	292
Pompe à graisse	426
Porte-embouts 1/4"	234
Potence pour extracteurs	327
Potences et trusquins	273
Presses et support de presse	423
Purgeur de frein	416

Désignation	Page
R	
Rallonge 3/8"	173
Rallonge pour clé polygonale	89
Rallonges 1"	192
Rallonges 1/2"	183
Rallonges 1/4"	167
Rallonges 3/4"	190
Rapporteurs d'angle	276
Réducteur & augmentateur 3/8"	173
Réducteur 1"	192
Réducteur - augmentateur 3/4"	190
Réglets et jauges	268
Riveteuse pneumatique	408
S	
SANISAM®	78
Scie à métaux	296
Scie égoïne	391
Scie isolée 1000 V	352
Sélection 1 ^{er} équipement	33
Sélection chauffagiste	30
Sélection de maintenance électrique	32
Sélection électromécanique	31
Serre-joints	389
Servante 3 plateaux	63
Servante série 30N	62
Servantes série 40	61
Servantes série 41	56
Servantes série 41 extra large	58
Servantes série 41 sécurité	60
Sur-gants de protection	343

Désignation	Page
T	
Table pliante	396
Tableau d'extracteurs	323
Tapis isolant	343
Tarauds	306
Tenailles	251
Testeur de batteries	416
Thermomètre laser	426
Tourne-à-gauche	307
Tournevis TA fente	215
Tournevis TA Phillips®	216
Tournevis TA Pozidriv®	216
Tournevis TA Torx®	217
Tournevis à frapper 1/2"	220
Tournevis à frapper manche acétate empreinte Phillips®	219
Tournevis à frapper manche acétate empreinte Pozidriv®	219
Tournevis à frapper manche acétate fente	219
Tournevis bi-matière à cliquet	221
Tournevis bois fente	218
Tournevis bois Phillips®	218
Tournevis bois Pozidriv®	218
Tournevis contrôleur	357
Tournevis coudés	223
Tournevis dynamométriques débrayables	138
Tournevis dynamométriques monocouples débrayables	139
Tournevis dynamométriques de précision	140
Tournevis électroniques	369
Tournevis isolés 1000 V	345
Tournevis magnétique	235
Tournevis pose-vis	223
Tournevis S1 fente	205

Désignation	Page
Tournevis S1 Phillips®	207
Tournevis S1 Pozidriv®	209
Tournevis S1 RésisTorx®	211
Tournevis S1 Torx®	210
Tournevis SAMSOFORCE Phillips®	213
Tournevis SAMSOFORCE isolés 1000 V	356
Tournevis SAMSOFORCE fente	212
Tournevis SAMSOFORCE Pozidriv®	213
Tournevis SAMSOFORCE RésisTorx®	214
Tournevis SAMSOFORCE Torx®	214
Tournevis télescopique à cliquet	233
Tournevis multilames	222
Tournevis TA Resistorx®	217
V	
Valise séduction 145 outils	39
Valises / trolley	72
Vérins décolleurs hydrauliques	326
Vidangeur circuit de refroidissement	416
Vidéoscope	417
Vilebrequin 1/2"	185



SAM INNOVATION

SORRY... C'EST FRANÇAIS !

Depuis sa création à Saint-Etienne en 1921, l'innovation est dans les gènes de SAM, fabricant d'outils. Les investissements lourds en R&D, effectués ces dernières années, ont abouti à la conception et commercialisation de produits et solutions faisant désormais référence.

La servante à badge électronique, le booster Kap'Sam, la clé mécatronique, le banc de contrôle automatique, les outils connectés et le compresseur autonome PEA sont autant de solutions nouvelles, au service des professionnels de l'industrie et de l'automobile. Avec SAM, entrez dans le business de demain.

L'INNOVATION, PREMIER BÉNÉFICIAIRE CLIENT



sam.eu

SAM
CRÉATEUR D'OUTILS

L'IN- NOVA- TION

PREMIER BÉNÉFICIAIRE

DÉCOUVREZ
LE NOUVEAU
BAG RFID



SAM

CRÉATEUR D'OUTILS

SAM OUTILLAGE

10 rue Camille de Rochetaillée - CS 10528 - 42007 Saint-Etienne Cedex 1 - FRANCE

Standard :

Tél. +33 (0)4 77 92 13 13 / Fax : +33 (0)4 77 92 13 49

E-mail : sam@sam.eu

Service client :

Tél. +33 (0)4 77 92 13 00

E-mail : commande@sam.eu

SAS au capital de 8 189 583 €

RCS SAINT-ETIENNE B 338 002 231 — N°TVA FR 36 338 002 231 — SIREN 338 002 231

SAM.EU

Ce catalogue vous est remis par :

LS021FR-SP

[FACEBOOK.COM/SAMOUTILLAGE](https://www.facebook.com/SAMOUTILLAGE)

[LINKEDIN.COM/COMPANY/SAM-OUTILLAGE-SAS](https://www.linkedin.com/company/SAM-OUTILLAGE-SAS)

[YOUTUBE.COM/SAMOUTILLAGE](https://www.youtube.com/SAMOUTILLAGE)

Offre valable jusqu'au 31/12/2021 en France métropolitaine, dans la limite des stocks disponibles.
Phillips®, Pozidriv®, Torx®, sont des marques déposées par d'autres sociétés que SAM.
Photos et textes non contractuels. Ne pas jeter sur la voie publique.