



CONTIMAC
pro e q u i p m e n t
**MACHINES
& TOOLS**
2023
www.contimac.be



Cher client

Découvrez ici **les nouvelles Machines & Tools 2023** de Contimac

Contimac a été fondée en 1988. Au fil des ans, l'entreprise est devenue un acteur fiable dans le domaine des machines et des outils au Benelux. L'entreprise se caractérise par un **stock important**, des **délais de livraison rapides**, un **excellent service technique** et une **communication fluide**, ce qui lui a permis d'établir une relation de confiance de qualité avec ses clients et ses fournisseurs.

Contimac distribue des machines et des outils utilisés dans la fabrication, l'entreposage, la construction et l'industrie automobile. Grâce à **30 ans d'expérience**, la marque a acquis une expertise dans ces secteurs, ce qui lui permet d'offrir une gamme de plus de 5000 références de machines et d'outils, **soigneusement sélectionnées et de haute qualité** (aussi bien des marques de distributeur que des marques premium A). Tout cela dans 11 catégories de produits différentes. Contimac ne se concentre pas sur une seule marque ou un seul groupe de produits, mais est une **"House of Brands"** où les concessionnaires et leurs clients peuvent trouver une combinaison de marques privées fortes et de marques internationales de premier ordre. Grâce à son assortiment polyvalent, Contimac est perçu par ses clients comme un **"one-stop-shop"** où chacun trouve la machine qui convient à ses besoins spécifiques.

Bien à vous

Votre équipe Contimac

POURQUOI CONTIMAC?

1

Expertise technique

Nos techniciens, nos équipes de vente, notre service clientèle et nos spécialistes des produits offrent une solution à chaque problème.

2

Disponibilité

D'excellents processus logistiques garantissent une livraison le lendemain dans 99 % des cas.
(Dans des circonstances normales)

3

Connaissance du marché

Nous sommes présents dans le secteur depuis plus de 30 ans et nous connaissons donc très bien le marché des machines et des outils.

4

Prix/qualité

Nous nous efforçons constamment de proposer les meilleurs produits à un prix acceptable.

5

Soutien au réseau de revendeurs

Nous vendons exclusivement par l'intermédiaire d'un réseau de revendeurs et offrons un soutien sous forme de formations et de démonstrations.

Soudage

| | | | |
|---|----|---|----|
| Inverters MMA (postes à électrode) | 6 | Protection de soudage | 28 |
| Inverters TIG DC | 8 | Électrodes, métal d'apport TIG et fil de soudure..... | 29 |
| Inverters TIG AC/DC..... | 10 | Accessoires MMA | 30 |
| Multi process sur base inverter | 12 | Accessoires MIG/MAG | 31 |
| MIG/MAG..... | 16 | Accessoires MIG/MAG | 32 |
| Pulse MIG..... | 22 | Accessoires TIG | 33 |
| Plasma | 24 | Gaz d'alimentation / détendeurs..... | 33 |
| Protection de soudage | 26 | Chariots | 34 |
| Protection personnelle de soudage (PBM) | 26 | | |

Le travail du métal

| | | | |
|--|----|---------------------------------|----|
| Foreuses magnétiques | 36 | Tours à métaux..... | 41 |
| Foreuses à colonne entraînées par courroie..... | 37 | Scies à métaux..... | 42 |
| Foreuses à colonne entraînées par courroie heavy duty..... | 38 | Scies à ruban | 43 |
| Foreuses à entraînement par engrenage heavy duty | 39 | Tourets à meuler | 48 |
| Foreuses et fraiseuses | 40 | Ponceuses à bande abrasive..... | 49 |

Compresseurs

| | | | |
|--|----|---|----|
| Compresseurs..... | 50 | Conduites d'air comprimé en alu | 78 |
| Les avantages des têtes de compresseurs-k heavy duty | 58 | Tuyaux d'air comprimé..... | 80 |
| Compresseurs à courroie heavy duty..... | 59 | Enrouleurs d'air comprimé / equilibreurs | 81 |
| Compresseurs à courroie verticales heavy duty | 64 | Enrouleurs pour applications spéciales..... | 81 |
| Groupes d'air comprimé heavy duty | 65 | Enrouleurs câbles électriques..... | 82 |
| Compresseurs à courroie silencieux heavy duty | 66 | Enrouleurs d'air comprimée | 82 |
| Systèmes d'air comprimé | 67 | Enrouleurs d' air comprimé-eau-huile-diesel-AD bleu - graisse... 84 | |
| Filtres pour air comprimé..... | 68 | Enrouleurs pour l'automobile/l'industrie..... | 85 |
| Compresseurs à vis série LS | 69 | Raccords pneumatiques | 86 |
| La nouvelle gamme de compresseurs à vis NS..... | 71 | Soufflettes | 88 |
| Compresseurs à vis série NS | 72 | Gonfleurs de pneus | 89 |
| Compresseurs à vis série NS jusqu'à 13 Bar | 75 | Régulateurs de pression (FRL) | 90 |
| Compresseurs avec moteur essence heavy duty..... | 76 | Kits d'air comprimé / pistolets a peinture | 91 |
| Unite multifonctionnelle heavy duty | 77 | | |

Rodcraft

| | | | |
|---|----|------------------------------|-----|
| Minitools..... | 93 | Meuleuses | 100 |
| Clés à chocs | 94 | Tournevis..... | 102 |
| Sets de douilles | 95 | Équilibreurs à ressort | 102 |
| Clés à chocs pour véhicules lourdes | 96 | Perceuse..... | 102 |
| Cles dynamometriques..... | 96 | Tronçonneuse | 102 |
| Clés à cliquet..... | 97 | Riveteuses | 103 |
| Meuleuses | 98 | Machines à scier..... | 104 |
| Ponceuses et polisseurs | 99 | Coupe par-brise | 105 |

Contenu

| | | | |
|-------------------------------|-----|---|-----|
| Marteaux burins | 105 | Supports d'essieux | 110 |
| Marteaux à aiguilles | 107 | Grue d'atelier | 110 |
| Souffettes | 107 | Presses | 111 |
| Diverse | 108 | Jeux de verins hydrauliques | 113 |
| Crics hydrauliques | 109 | Jeux de cylindres hydrauliques | 113 |
| Crics hydropneumatiques | 109 | Chariots de couchage et chariots pour pneus | 113 |
| Cric coussin d'air | 109 | Booster condensateur | 114 |
| Crics à bouteilles | 110 | | |

Mobilier d'atelier

| | | | |
|---|-----|------------------------------|-----|
| Amenagement total SMART | 115 | Chaises industrielles | 122 |
| Blocs a tiroirs xl | 118 | Etablis 1000mm | 123 |
| Etablis serie ML (1500- 2000 mm) | 119 | Etablis 1500mm | 124 |
| Panneaux murales et armoires murales | 120 | Etablis 2000mm | 125 |
| Etabli pro modulaire 1500mm avec éclairage LED | 121 | Etaux en acier | 126 |
| Accessoires pour panneaux perforés - trous carrés | 121 | Armoires industrielles | 127 |
| Accessoires blocs à tiroirs | 122 | Bacs de rangement | 128 |

Outils à main

| | | | |
|---|-----|------------------------------|-----|
| Configurer votre servante d'atelier | 129 | Coffres d'outils | 131 |
| Etape 1: Choisissez votre servante d'atelier ou coffre 'easy' | 129 | Trolleys d'outils | 131 |
| Etape 2: Choisissez vos modules d'outils | 130 | Servantes remplies | 132 |
| Sets d'outillage | 131 | Servante mega remplies | 138 |

Automotive & Industrie

| | | | |
|--|-----|----------------------------------|-----|
| Pompes à membrane | 140 | Unités de collecte d'huile | 142 |
| Distributeurs lubrifiants fûts | 140 | Distributeurs d'huile | 143 |
| Pompes à graisse manuelles | 140 | Trolleys | 143 |
| Couvercles & membranes pour fûts | 140 | Pistolets à graisse | 143 |
| Pompes à graisse - pneumatiques | 141 | Pistolets à huile | 143 |
| Pompes à huile - pneumatiques | 141 | Vaporisateurs | 143 |
| Pompes à huile (manuelles) | 141 | Tuyaux | 143 |
| Kits d'huile mobile | 142 | | |

Chargeurs

| | | | |
|------------------------------|-----|-----------------------------|-----|
| Chargeurs | 144 | Convertisseurs | 150 |
| Chargeurs & démarreurs | 145 | Testeurs de batteries | 150 |
| Chargeurs & diagnose | 147 | Accessoires | 151 |
| Boosters | 148 | | |

Groupes électrogènes

| | | | |
|---|-----|-------------------------------|-----|
| Groupes électrogènes powered by honda | 152 | Groupes électrogènes AVR..... | 154 |
|---|-----|-------------------------------|-----|

Climatisation

| | | | |
|---|-----|---|-----|
| Déshumidificateurs..... | 155 | Chauffage diesel à combustion indirecte | 157 |
| Ventilateurs | 155 | Chauffages infrarouges au diesel | 158 |
| Chauffage électrique | 156 | Chauffage au gaz | 158 |
| Chauffage diesel à combustion directe | 157 | Chauffage infrarouge: électrique | 159 |

Pompes

| | | | |
|---|-----|---|-----|
| Pompes à moteur powered by Honda..... | 161 | Pompes submersibles en INOX pour eau chargée..... | 165 |
| Pompes de chantier | 161 | Pompes | 166 |
| Tuyaux..... | 161 | Pompes centrifuges auto-amorçantes & gicleurs | 168 |
| Pompes submersibles..... | 162 | Clapets anti-retour | 169 |
| Floodkits..... | 163 | Raccords..... | 169 |
| Pompes submersibles de chantier en fonte..... | 163 | Filtres..... | 169 |
| Pompes submersibles..... | 164 | | |

Aspirateurs

| | | | |
|--------------------------------|-----|---------------------------------------|-----|
| Starmix ISC..... | 170 | Aspirateur d'eau Starmix uCLEAN..... | 179 |
| Starmix iPulse | 172 | Starmix GS-serie..... | 180 |
| Starmix SMART/QUADRIX..... | 174 | Balayeuses à brosses | 182 |
| Starmix BATRIX..... | 175 | Servantes de mobilier d'atelier | 183 |
| Starmix uCLEAN | 176 | Aspirateurs de copeaux..... | 183 |
| Aspirateur Starmix uCLEAN..... | 178 | | |

Nettoyeurs haute pression

| | | | |
|--|-----|---|-----|
| Nettoyeurs haute pression à eau froide..... | 185 | duty | 193 |
| Heavy duty Nettoyeurs haute pression à eau froide..... | 191 | Nettoyeurs haute pression à eau chaude..... | 194 |
| Nettoyeurs haute pression à eau froide moteurs essence | 192 | Nettoyeurs haute pression à eau chaude heavy duty | 198 |
| Nettoyeurs haute pression à eau froide moteurs essence heavy | | Accessoires nettoyeurs à haute pression | 200 |

Hydraulique

| | | | |
|---------------------------------|-----|-------------------------------|-----|
| Cylindres hydrauliques..... | 202 | Pompes électriques..... | 206 |
| Pompes à main hydrauliques..... | 205 | Accessoires hydrauliques..... | 207 |
| Pompes hydrauliques | 206 | | |



Inverters MMA (postes à électrode) 2

consultez notre gamme complète et l'état des stocks sur www.contimac.be

INVERT 130P

ECOLINE



N° de cde. (1-230 V): 96460

- Plage de réglage: 10-130 A
- Hotstart: automatique
- Fusibles: 13 A
- Cycle de travail (60%): 45 A
- Dimensions mm: 100x170x250
- Poids kg: 3

265€
prix hors tva

INVERT 160 P

ECOLINE

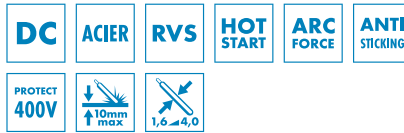

N° de cde. (1-230 V): 96450

- Plage de réglage: 10-160 A
- Hotstart: automatique
- Fusibles: 16 A
- Cycle de travail (60%): 85 A
- Dimensions mm: 110x170x280
- Poids kg: 4,2

279€
prix hors tva

INVERT 200 P

PROFESSIONAL

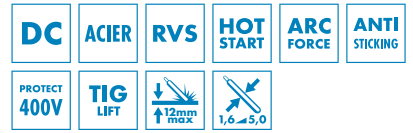

N° de cde. (1-230 V): 96480

- Plage de réglage: 10-200 A
- Hotstart: automatique
- Fusibles: 16 A
- Cycle de travail (60%): 120 A
- Dimensions mm: 120x210x270
- Poids kg: 5,1

375€
prix hors tva

INVERT 173 E

ECOLINE



OPTION: torche-TIG 4m

N° de cde. 500028T

- Robinet de gaz manuel

195€
prix hors tva

N° de cde. (1-230 V): 96470

- Plage de réglage: 10-160 A
- Hotstart: automatique
- Fusibles: 16 A
- Cycle de travail (60%): 120 A
- Dimensions mm: 190x134x250
- Poids kg: 3,7

319€
prix hors tva

INVERT 200 E FV

ECOLINE

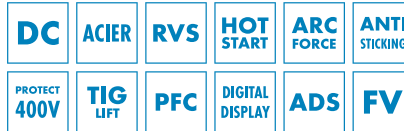

OPTION: torche-TIG 4m

N° de cde. 500028T

- Robinet de gaz manuel

195€
prix hors tva

N° de cde.: (1-230 V): 97501

- Plage de réglage: 10-200 A
- Hotstart: réglable (90%)
- Fusibles: 16 A
- Cycle de travail (60%): 120 A
- Dimensions: 140x210x270 mm
- Poids: 5,5 kg

495€
prix hors tva

INVERT 200 E FV CEL

PROFESSIONAL

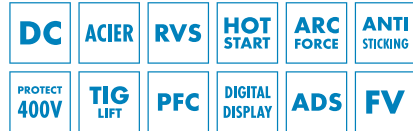

ELEKTRODEN:

- Rutil
- Basic
- Cellulose

OPTION: torche-TIG 4m

N° de cde. 500029T

- Robinet de gaz manuel

195€
prix hors tva

N° de cde.: (1-230 V): 97502

- Plage de réglage: 5-200 A
- Hotstart: réglable (90%)
- Fusibles: 16 A
- Cycle de travail (60%): 135 A
- Dimensions: 270x370x440 mm
- Poids: 9 kg

749€
prix hors tva

Inverters MMA (postes à électrode) 2

consultez notre gamme complète et l'état des stocks sur www.contimac.be



INVERT 220 E FV CEL

INDUSTRIAL

| | | | | | | | | |
|-----|-----------------|-----|-----------|-----------|---------------|--------------|-----------|-----------|
| DC | ACIER | RVS | HOT START | ARC FORCE | ANTI STICKING | PROTECT 400V | MMA PULSE | TIG PULSE |
| PFC | DIGITAL DISPLAY | ADS | FV | SR | VT | CEL | VRD | 1,6-4,3,9 |

145A/60%ID

ELECTRODES
- RUTILE
- BASIC
- CELLULOSE



OPTION: torche-TIG 4m

N° de cde. 500029T

- Robinet de gaz manuel

195€
prix hors tva

N° de cde.: (1-230 V): 97503

- Plage de réglage: 5-220 A
- Hotstart: réglable (100%)
- Fusibles: 16 A
- Cycle de travail (60%): 145 A
- Dimensions: 220x340x460 mm
- Poids: 9,3 kg

1249€
prix hors tva

INVERT 300 TRI

INDUSTRIAL

| | | | | | | | | |
|-----|---------|-----|-----------|-----------|---------------|----------|-----------------|-----|
| DC | ACIER | RVS | HOT START | ARC FORCE | ANTI STICKING | TIG LIFT | DIGITAL DISPLAY | CEL |
| VRD | 1,6-4,3 | | | | | | | |

300A/60%ID

ELECTRODES
- RUTILE
- BASIC
- CELLULOSE



OPTION: torche-TIG 4m

N° de cde. 500029T

- Robinet de gaz manuel

195€
prix hors tva

N° de cde.: (3-400 V): 96726 ●

- Plage de réglage: 20-300 A
- Hotstart: réglable (100%)
- Fusibles: 16 A
- Cycle de travail (60%): 300 A
- Dimensions: 540x280x460 mm
- Poids: 26 kg

1299€
prix hors tva

INVERT 400 TRI

INDUSTRIAL

| | | | | | | | | |
|-----|---------|-----|-----------|-----------|---------------|----------|-----------------|-----|
| DC | ACIER | RVS | HOT START | ARC FORCE | ANTI STICKING | TIG LIFT | DIGITAL DISPLAY | CEL |
| VRD | 1,6-4,3 | | | | | | | |

400A/60%ID

ELECTRODES
- RUTILE
- BASIC
- CELLULOSE



OPTION: torche-TIG 4m

N° de cde. 500029T

- Robinet de gaz manuel

195€
prix hors tva

N° de cde.: (3-400 V): 96722 ●

- Plage de réglage: 20-400 A
- Hotstart: réglable (100%)
- Fusibles: 32 A
- Cycle de travail (60%): 400 A
- Dimensions: 580x300x520 mm
- Poids: 38 kg

1699€
prix hors tva



Inverters TIG DC 2

consultez notre gamme complète et l'état des stocks sur www.contimac.be

Fe



LE PROCÉDE:

Un procédé utilisant une électrode pleine non consommable. L'électrode, l'arc et la zone voisine du bain de fusion sont protégés de l'atmosphère par une protection gazeuse.

PRODUCTIVITE:

Le procédé TIG n'est pas un procédé rapide de soudage mais permet toutefois d'obtenir des soudures de très haute qualité (pas d'éclaboussures, pas de nettoyage,...).

CHAMPS D'APPLICATION:

Idéal pour l'industrie alimentaire, chimique, d'intérieur et de construction.

START TO WELD 10L ARGON



N° de cde.: 97632

- Bouteille de gaz argon 10L
- Détendeur

514€
prix hors tva

TIG PRO 161 DC HF

PROFESSIONAL

DC ACIER RVS HF TIG PULSE MMA PULSE

PROTECT 400V



INCLUS:

- Torche TIG 4m
- Accessoires TIG
- Câble de masse
- Pince d'électrodes

N° de cde. (1-230 V): 96758

- Plage de réglage TIG DC: 10-160 A
- Plage de réglage MMA: 10-160 A
- Cycle de travail TIG DC (60%): 105 A
- Cycle de travail MMA (60%): 95 A
- Classe de protection: IP 21
- Dimensions: 360x160x280 mm
- Poids: 7,5 kg

829€
prix hors tva

TIG PRO 201 DC HF

PROFESSIONAL

DC ACIER RVS HF TIG PULSE MMA PULSE

FV SR PROTECT 400V PFC



INCLUS:

- Torche TIG 4m
- Accessoires TIG
- Câble de masse
- Pince d'électrodes

N° de cde. (1-230 V): 96761

- Plage de réglage TIG DC: 10-200 A
- Plage de réglage MMA: 10-200 A
- Cycle de travail TIG DC (60%): 165 A
- Cycle de travail MMA (60%): 135 A
- Classe de protection: IP 21
- Dimensions: 410x200x280 mm
- Poids: 10 kg

1149€
prix hors tva

TROLLEY 4m

PROFESSIONAL

En option pour:
TIG PRO 161 DC HF
TIG PRO 201 DC HF



N° de cde.: 96416

- Poids: 15 kg
- Bouteilles 20L max.

259€
prix hors tva

Inverters TIG DC 2

consultez notre gamme complète et l'état des stocks sur www.contimac.be



Fe



RC



PFC POWER FACTOR CORRECTION
Correction de facteur de puissance

185 V 265 V

FV FLEXIBLE VOLTAGE
Dynamique d'alimentation

85 V 265 V

PROTECT 400V GENERATOR PROTECTED
Bij 265V schakelt de inverter zichzelf uit.
Tested on 400 V in production
Testé en production à 400 V

TIG LIFT

Touch Lift

SR SECONDARY REGULATION
Régulation au secondaire

I (A) STABLE

CEL CELLULOSIC ELECTRODE
Électrode cellulosique

NORMAL 72/80 V
EXTRA DYNAMIC ARC 100 V

VT VOLTAGE TEST
Test de tension

ADS AUTO DOWN SLOPE
Évanouissement d'arc automatique

DS DOWN SLOPE ADJUSTABLE

TIG 220 DC HF AIR

INDUSTRIAL

- | | | | | | |
|----|-------|--------------|-----------|-----------|-----|
| DC | ACIER | RVS | HF | MMA PULSE | PFC |
| FV | SR | PROTECT 400V | TIG PULSE | | |



- INCLUS:**
- Torche TIG 8m
 - Accessoires TIG
 - Câble de masse

N° de cde. (1-230 V): 96739

- Plage de réglage TIG DC: 5-220 A (DC(35%): 220A)
- Plage de réglage MMA: 10-200 A (DC(25%): 200A)
- Cycle de travail TIG DC (60%): 165 A
- Cycle de travail MMA (60%): 135 A
- Classe de protection: IP 23
- Dimensions: 420x350x230 mm
- Poids: 14 kg

1399€
prix hors tva

TIG 220 DC HF LIQUID

INDUSTRIAL

- | | | | | |
|----|-------|--------------|-----------|-----------|
| DC | ACIER | RVS | HF | MMA PULSE |
| AD | SR | PROTECT 400V | TIG PULSE | |



TROLLEY 10m³



En option pour:
TIG 220 DC HF AIR
TIG 220 DC HF LIQUID

N° de cde.: 96439

- Bouteilles 20L max.

499€
prix hors tva

- INCLUS:**
- Torche TIG 8m refroidie à l'eau
 - Câble de masse
 - Unité de refroidissement

N° de cde. (1-230 V): 96723 ●

- Plage de réglage TIG DC: 5-220 A (DC(35%): 220A)
- Plage de réglage MMA: 10-200 A (DC(25%): 200A)
- Cycle de travail TIG DC (60%): 165 A
- Cycle de travail MMA (60%): 135 A
- Classe de protection: IP 23
- Dimensions: 420x350x230 mm
- Poids: 22 kg

2099€
prix hors tva



Inverters TIG AC/DC 2

consultez notre gamme complète et l'état des stocks sur www.contimac.be

Fe



LE PROCÉDE:

Un procédé utilisant une électrode pleine non consommable. L'électrode, l'arc et la zone voisine du bain de fusion sont protégés de l'atmosphère par une protection gazeuse.

PRODUCTIVITE:

Le procédé TIG n'est pas un procédé rapide de soudage mais permet toutefois d'obtenir des soudures de très haute qualité (pas d'éclaboussures, pas de nettoyage,...).

CHAMPS D'APPLICATION:

Idéal pour l'industrie alimentaire, chimique, d'intérieur et de construction.

START TO WELD 10L ARGON



N° de cde.: 97632

- Bouteille de gaz argon 10L
- Détendeur

514€
prix hors tva

TIG PRO 201 AC/DC HF AIR

PROFESSIONAL

| | | | | |
|--------|-----|-----|-------|--------------|
| AC/DC | ALU | RVS | ACIER | HF |
| PFC | FV | SR | AD | PROTECT 400V |
| PULSER | | | | |



INCLUS:

- Torche TIG 4m
- Accessoires TIG
- Câble de masse
- Pince d'électrodes

N° de cde. (1-230 V): 96755

- Plage de réglage TIG AC: 10-200 A
- Plage de réglage TIG DC: 10-160 A
- Cycle de travail (60%): 110 A
- Classe de protection: IP 23
- Dimensions: 360x240x410 mm
- Poids: 15 kg

1879€
prix hors tva

TIG PRO 201 L AC/DC HF LIQUID

PROFESSIONAL

| | | | | |
|--------|-----|-----|-------|--------------|
| AC/DC | ALU | RVS | ACIER | HF |
| PFC | FV | SR | AD | PROTECT 400V |
| PULSER | | | | |



LIQUID COOLING
400 W Capacity - 1.25 L

INCLUS:

- Torche TIG 4m refroidie à l'eau
- Accessoires TIG
- Câble de masse
- Pince d'électrodes

N° de cde. (1-230 V): 96757

- Plage de réglage TIG AC: 10-200 A
- Plage de réglage TIG DC: 10-160 A
- Cycle de travail (60%): 110 A
- Classe de protection: IP 23
- Dimensions: 430x240x500 mm
- Poids: 20,5 kg

2399€
prix hors tva

TROLLEY 10M³-XL

PROFESSIONAL

En option pour:
TIG PRO 201 AC/DC HF AIR
TIG PRO 201 L AC/DC HF LIQUID



N° de cde.: 96432

- Poids: 26 kg
- Bouteilles 50L max.

409€
prix hors tva

Inverters TIG AC/DC 2

consultez notre gamme complète et l'état des stocks sur www.continac.be

UNE INTERFACE PROFESSIONNELLE:

- Un afficheur TFT de 5,7" associé à deux codeurs incrémentaux offre une navigation
- Simple et intuitive et permet le réglage des paramètres de soudage.
- Procédés de soudage TIG AC/TIG DC/MMA
 - Ondes rectangulaires : Arc dur, dynamique et directif pour un meilleur
 - Contrôle du bain
 - Ondes sinusoïdales : Arc doux et au bruit limité
 - Ondes trapézoïdales : Un décapage optimisé grâce à un arc dynamique et
 - Moins bruyant
 - Ondes Triangulaires : Un décapage étroit pour une meilleure pénétration
- Mode Tack Spot (TIG DC) :
Perfectionnement du pointage - Mode de pointage rapide sans oxydation
- Mode Synergique :
Permet le réglage automatique des paramètres de soudage
- Mode TIG pulse :
Permet d'assembler les pièces en limitant l'élévation en température et facilite le soudage

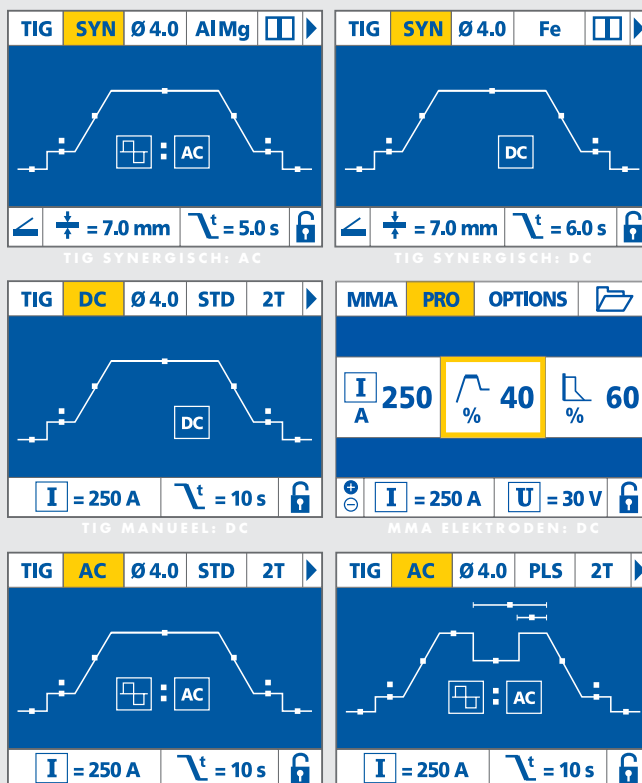

TIG 220 AC/DC HF AIR

INDUSTRIAL

| | | | | |
|---------|--------------|-----|-------|--------|
| AC/DC | ALU | RVS | ACIER | HF |
| PFC | FV | SR | AD | PULSER |
| EN 1090 | PROTECT 400V | | | |



INCLUS:

- Torche TIG 8m
- Accessoires TIG
- Câble de masse

N° de cde. (1-230 V): 97511 ●

- Plage de réglage TIG AC: 10-220 A
- Plage de réglage TIG DC: 5-220 A
- Plage de réglage MMA: 10-220 A
- Cycle de travail (60%): 185 A
- Classe de protection: IP 23
- Dimensions: 250x520x400 mm
- Poids: 20 kg

2999€
prix hors tva

TIG 220 AC/DC HF LIQUID



INCLUS:

- Torche TIG refroidie à eau 8m
- Accessoires TIG
- Câble de masse
- Coolunit

N° de cde. (1-230 V): 97513 ●

- Dimensions refroidisseur: 520 x 240 x 260 mm
- Poids refroidisseur: 14 kg

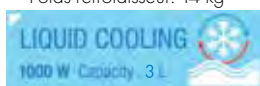

3999€
prix hors tva

TIG 250 AC/DC HF LIQUID

INDUSTRIAL

| | | | | |
|----------|-----|-----|--------|----|
| AC/DC | ALU | RVS | ACIER | HF |
| EN 1090 | SR | AD | PULSER | |
| FAN LESS | | | | |



INCLUS:

- Torche TIG refroidie à eau 8m
- Accessoires TIG
- Câble de masse
- Chariot de transport

N° de cde. (3-400 V): 97515 ●

- Plage de réglage: 10-250 A (100%)
- Plage de réglage MMA: 10-250 A
- Cycle de travail (60%): 250 A
- Classe de protection: IP 23
- Dimensions: 340 x 640 x 670 mm
- Poids: 46 kg

5299€
prix hors tva



Multi process (3 en 1) sur base inverter 2

consultez notre gamme complète et l'état des stocks sur www.contimac.be

Fe



MIG/MAG GAS
MIG/MAG NO GAS
MMA



GOLD MULTI 140-2

ECOLINE



INCLUS:

- Torche MIG 2m
- Câble de masse
- Pince d'électrodes

N° de cde. (1-230 V): 96724



- Plage de réglage MMA: 20-120 A
- Plage de réglage MIG/MAG: 30-140 A
- Fusibles: 16 A
- Cycle de travail MMA 60%: 70 A
- Cycle de travail MIG/MAG 60%: 80 A
- Epaisseur soudable: 0,8-3 mm
- Torche: EURO - massa Texas 25
- Fil: 0,6-0,8 mm (Ø 100mm)
- Fil "No Gas": 0,9 mm (Ø 100mm)
- Entraînement fil: 2 rouleaux (0,8-0,9mm)
- Dimensions: 340x160x350 mm
- Poids: 8,2 kg

579€
prix hors tva

GOLD MULTI 160-2

ECOLINE



INCLUS:

- Torche MIG 2m
- Câble de masse
- Pince d'électrodes

N° de cde. (1-230 V): 96728



- Plage de réglage MMA: 20-140 A
- Plage de réglage MIG/MAG: 30-160 A
- Fusibles: 16 A
- Cycle de travail MMA 60%: 90 A
- Cycle de travail MIG/MAG 60%: 95 A
- Epaisseur soudable: 0,8-4 mm
- Torche: EURO - massa Texas 25
- Fil: 0,6-0,8 mm (Ø 100/200mm)
- Fil "No Gas": 0,9 mm (Ø 100mm)
- Entraînement fil: 2 rouleaux (0,8-0,9mm)
- Dimensions: 420x210x310 mm
- Poids: 10,2 kg

OPTION: kit soudage
"No gas"

N° de cde.: 97650

• incl. fil de soudure **59€**
prix hors tva

759€
prix hors tva

Multi process (4 en 1) sur base inverter 2

consultez notre gamme complète et l'état des stocks sur www.contimac.be

MIG/MAG GAS
MIG/MAG NO GAS
MMA
TIG DC

- Soudage MIG/MAG:
 - Fil d'acier et acier inoxydable
 - Fil d'aluminium et fil fourré (polarité inversée)
- Soudage MMA : électrodes de base et rutilés
- Assistance au soudage MMA: fonction antiadhésive, empêche l'électrode de coller au démarrage
- Réglage facile du poste de soudage en mode MIG/MAG grâce à un tableau de réglage clair
- Contrôle intuitif de la tension de soudage, de la vitesse du fil et du starter au moyen de grands boutons rotatifs et lecture des paramètres de soudage sur un écran très pratique
- Equipé d'un système d'alimentation en fil avec 2 roues d'alimentation
- Equipé d'un câble d'inversion de polarité pour le soudage NO GAZ
- Grâce à la fonction NO GAZ, vous pouvez aussi facilement souder en dehors du MIG/MAG avec du fil rempli puisque vous n'avez aucun problème à souffler du gaz de protection
- Equipé d'un raccord DIN pour le montage et le démontage de la torche de soudage MIG

TIG-TOORTS 4m



N° de cde.: 97549

Pour:

- GOLD MULTI 210-2
- GOLD MULTI 210-4 XL
- GOLD MULTI 211-4

199€
prix hors tva

START TO WELD MINI - MENGGAS



N° de cde.: 97670

- Bouteille de gaz mixte jetable 2,2L
- Détendeur
- Fil de soudure 5kg pour acier (0,8mm)

169€
prix hors tva

START TO WELD 10L



N° de cde.: 97630

- Bouteille de gaz mixte 10L
- Détendeur
- Fil de soudure 5kg pour acier (0,8mm)

519€
prix hors tva

GOLD MULTI 210-2

PROFESSIONAL

OPTION: kit soudage "No gas"

INCLUS:

- Torche MIG 3m
- Câble de masse
- Pince d'électrodes

N° de cde.: 97650

- incl. fil de soudure

59€
prix hors tva



N° de cde. (1-230 V): 96721



- Plage de réglage MMA: 10-200 A
- Plage de réglage MIG/MAG: 20-200 A
- Fusibles: 13 A
- Cycle de travail 60%: 135 A
- Epaisseur soudable: 0,8-8 mm
- Torche: EURO - massa Texas 25
- Fil: 0,6-1,0 mm
- Fil "No Gas": 0,9-1,2 mm (Ø 100/200mm)
- Entraînement fil: 2 rouleaux (0,6-0,8mm)
- Classe de protection: IP 21
- Dimensions: 250x350x450mm
- Poids: 16 kg

1479€
prix hors tva

GOLD MULTI 210-4 XL

PROFESSIONAL

OPTION: kit soudage "No gas"

INCLUS:

- Torche MIG 3m
- Câble de masse
- Pince d'électrodes

N° de cde.: 97740

- incl. fil de soudure

185€
prix hors tva



N° de cde. (1-230 V): 96727



- Plage de réglage MMA: 10-200 A
- Plage de réglage MIG/MAG: 20-200 A
- Fusibles: 13 A
- Cycle de travail 60%: 135 A
- Epaisseur soudable: 0,8-8 mm
- Torche: EURO - massa Texas 25
- Fil: 0,6-1,0 mm
- Fil "No Gas": 0,9-1,2 mm (Ø 200/300mm)
- Entraînement fil: 4 rouleaux (0,6-0,8mm)
- Classe de protection: IP 21
- Dimensions: 275x440x550mm
- Poids: 20 kg

1579€
prix hors tva

GOLD MULTI 211-4

PROFESSIONAL

OPTION: kit soudage "No gas"

INCLUS:

- Torche MIG 3m
- Câble de masse
- Pince d'électrodes

N° de cde.: 97740

- incl. fil de soudure

185€
prix hors tva



N° de cde. (1-230 V): 96729



- Plage de réglage MMA: 10-200 A
- Plage de réglage MIG/MAG: 20-200 A
- Fusibles: 13 A
- Cycle de travail 60%: 135 A
- Epaisseur soudable: 0,8-8 mm
- Torche: EURO - massa Texas 25
- Fil: 0,6-1,0 mm
- Fil "No Gas": 0,9-1,2 mm (Ø 200/300mm)
- Entraînement fil: 4 rouleaux (0,6-0,8mm)
- Classe de protection: IP 21
- Dimensions: 410x770x730mm
- Poids: 27 kg

1699€
prix hors tva



Multi process (3 en 1) sur base inverter 2

consultez notre gamme complète et l'état des stocks sur www.contimac.be

**MIG/MAG GAS
MIG/MAG NO GAS
MMA**



MULTIWELD 160M

PROFESSIONAL

OPTION: kit soudage "No gas"

INCLUS:
- Torche MIG 2,5m
- Câble de masse
- Pince d'électrodes

N° de cde.: 97760

• incl. fil de soudure

145€
prix hors tva



N° de cde. (1-230 V): 96402

- Plage de réglage MMA: 20-140 A
- Plage de réglage MIG/MAG: 30-160 A
- Fusibles: 16 A
- Cycle de travail 60%: 95 A
- Epaisseur soudable: 0,8-8 mm
- Torche: EURO - massa Texas 25
- Fil: 0,6-0,8 mm
- Fil "No Gas": 0,9 mm (Ø 200/300mm)
- Entraînement fil: 2 rouleaux (0,8-1,0mm)
- Classe de protection: IP 21
- Dimensions: 790x470x770 mm
- Poids: 30 kg

999€
prix hors tva

MULTIWELD 200M

PROFESSIONAL

OPTION: kit soudage "No gas"

INCLUS:
- Torche MIG 3m
- Câble de masse
- Pince d'électrodes

N° de cde.: 97760

• incl. fil de soudure

145€
prix hors tva



N° de cde. (1-230 V): 96401

- Plage de réglage MMA: 30-180 A
- Plage de réglage MIG/MAG: 30-200 A
- Fusibles: 16 A
- Cycle de travail 60%: 115 A
- Epaisseur soudable: 0,5-8 mm
- Torche: EURO - massa Texas 25
- Fil: 0,6-1 mm
- Fil "No Gas": 0,9 mm (Ø 200/300mm)
- Entraînement fil: 4 rouleaux
- Classe de protection: IP 21
- Dimensions: 790x470x770 mm
- Poids: 34,5 kg

1099€
prix hors tva

MULTIWELD FV 220M COMPACT

PROFESSIONAL

OPTION: kit soudage "No gas"

INCLUS:
- Torche MIG 3m
- Câble de masse
- Pince d'électrodes

N° de cde.: 97660

• incl. fil de soudure

195€
prix hors tva

OPTION: JOBSITE XL



N° de cde.: 97429

• Dimensions: 600 x 584 x 1150mm

365€
prix hors tva



N° de cde. (1-230 V): 96403

- Plage de réglage MMA: 30-200 A
- Plage de réglage MIG/MAG: 30-220 A
- Fusibles: 16 A
- Cycle de travail 60%: 160 A
- Epaisseur soudable: 0,8-9 mm
- Torche: EURO - massa Texas 25
- Fil: 0,6-1,2 mm
- Fil "No Gas": 0,9-1,2 mm (Ø 200/300mm)
- Entraînement fil: 4 rouleaux (0,8-1,0mm)
- Classe de protection: IP 21
- Dimensions: 580x340x520mm
- Poids: 24 kg

1149€
prix hors tva

Multi process (3 en 1) sur base inverter 2

consultez notre gamme complète et l'état des stocks sur www.contimac.be

MIG/MAG GAS
MIG/MAG NO GAS
MMA

- Soudage MIG/MAG:
 - Fil d'acier et acier inoxydable
 - Fil d'aluminium et fil fourré (polarité inversée)
- Soudage MMA : électrodes de base et rutilés
- Assistance au soudage MMA: fonction antiadhésive, empêche l'électrode de coller au démarrage
- Réglage facile du poste de soudage en mode MIG/MAG grâce à un tableau de réglage clair
- Contrôle intuitif de la tension de soudage, de la vitesse du fil et du starter au moyen de grands boutons rotatifs et lecture des paramètres de soudage sur un écran très pratique
- Equipé d'un système d'alimentation en fil avec 2 roues d'alimentation
- Equipé d'un câble d'inversion de polarité pour le soudage NO GAZ
- Grâce à la fonction NO GAZ, vous pouvez aussi facilement souder en dehors du MIG/MAG avec du fil rempli puisque vous n'avez aucun problème à souffler du gaz de protection
- Equipé d'un raccord DIN pour le montage et le démontage de la torche de soudage MIG

START TO WELD MINI - MENGGAS

N° de cde.: 97670

- Bouteille de gaz mixte jetable 2,2L
- Détendeur
- Fil de soudure 5kg pour acier (0,8mm)



169€
prix hors tva

START TO WELD 10L

N° de cde.: 97630

- Bouteille de gaz mixte 10L
- Détendeur
- Fil de soudure 5kg pour acier (0,8mm)



519€
prix hors tva

MULTIWELD FV 220M

PROFESSIONAL



OPTION: kit soudage "No gas"

N° de cde.: 97660

- incl. fil de soudure

195€
prix hors tva

INCLUS:

- Torche MIG 3m
- Câble de masse
- Pince d'électrodes

N° de cde. (1-230 V): 96405



- Plage de réglage MMA: 30-200 A
- Plage de réglage MIG/MAG: 30-220 A
- Fusibles: 16 A
- Cycle de travail 60%: 160 A
- Epaisseur soudable: 0,8-9 mm
- Torche: EURO - massa Texas 25
- Fil: 0,6-1,2 mm
- Fil "No Gas": 0,9-1,2 mm (Ø 200/300mm)
- Entraînement fil: 4 rouleaux (0,8-1,0mm)
- Classe de protection: IP 21
- Dimensions: 790x470x 770mm
- Poids: 32 kg

1199€
prix hors tva

MULTIWELD 250T

PROFESSIONAL



OPTION: kit soudage "No gas"

N° de cde.: 97680

- incl. fil de soudure

139€
prix hors tva

INCLUS:

- Torche MIG 4m
- Câble de masse
- Pince d'électrodes

N° de cde. (3-400 V): 96404



- Plage de réglage MMA: 40-250 A
- Plage de réglage MIG/MAG: 40-250 A
- Fusibles: 16 A
- Cycle de travail 60%: 200 A
- Epaisseur soudable: 1,0-9 mm
- Torche: EURO - massa Texas 50
- Fil: 0,6-1,2 mm
- Fil "No Gas": 0,9-1,2 mm (Ø 200/300mm)
- Entraînement fil: 2 rouleaux (0,8-1,0mm)
- Classe de protection: IP 21
- Dimensions: 790x470x770mm
- Poids: 40 kg

1499€
prix hors tva

MULTIWELD 320T

PROFESSIONAL



OPTION: kit soudage "No gas"

N° de cde.: 97730

- incl. fil de soudure

159€
prix hors tva

INCLUS:

- Torche MIG 4m
- Câble de masse
- Pince d'électrodes

N° de cde. (3-400 V): 96408



- Plage de réglage MMA: 40-300 A
- Plage de réglage MIG/MAG: 40-320 A
- Fusibles: 16 A
- Cycle de travail 60%: 240 A
- Epaisseur soudable: 1,0-10 mm
- Torche: EURO - massa Texas 50
- Fil: 0,6-1,2 mm
- Fil "No Gas": 0,9-1,2 mm (Ø 200/300mm)
- Entraînement fil: 4 rouleaux (1,0-1,2mm)
- Classe de protection: IP 21
- Dimensions: 790x470x770mm
- Poids: 44 kg

1879€
prix hors tva



MIG/MAG 2

consultez notre gamme complète et l'état des stocks sur www.contimac.be

Fe



UNIMIG 200-4

PROFESSIONAL

INCLUS:

- torche
- câble de masse



N° de cde. (1-230 V): 97517



- Plage de réglage: van 25 tot 200 A
- Uo tension démarrage: 17-34,5 V
- Echelons de réglage: 6
- Fil: 0,6-1,0 mm
- Entraînement fil: 4 rouleaux (0,8-1,0mm)
- Epaisseur soudable: 0,8-8 mm
- Cycle de travail 15%: 200 A
- Cycle de travail 60%: 110 A
- Fusibles: T 25 A
- Torche: EURO (3m) - massa Texas 25
- Dimensions: 740x635x330mm
- Poids: 60 kg

1499€
prix hors tva

POWERMIG 200-4

PROFESSIONAL

INCLUS:

- torche
- câble de masse



N° de cde. (3-400 V): 97518



- Plage de réglage: van 30 tot 200 A
- Uo tension démarrage: 17-34,5 V
- Echelons de réglage: 7
- Fil: 0,6-1,0 mm
- Entraînement fil: 4 rouleaux (0,8-1,0mm)
- Epaisseur soudable: 0,8-8 mm
- Cycle de travail 60%: 140 A
- Fusibles: T 10 A
- Torche: EURO (3m) - massa Texas 25
- Dimensions: 760x470x780 mm
- Poids: 70 kg

1599€
prix hors tva

POWERMIG 250-4 DV

PROFESSIONAL

INCLUS:

- torche
- câble de masse



N° de cde. (3-400 V): 97520



- Plage de réglage: van 35 tot 250 A
- Uo tension démarrage: 17,5-36,5 V
- Echelons de réglage: 10
- Fil: 0,8-1,2 mm
- Entraînement fil: 4 rouleaux (0,8-1,0mm)
- Epaisseur soudable: 0,8-9 mm
- Cycle de travail 30%: 250 A
- Cycle de travail 60%: 180 A
- Fusibles: T 16 A
- Torche: EURO (3m) - massa Texas 50
- Dimensions: 950x500x930mm
- Poids: 92 kg

1939€
prix hors tva



Fe



RC



- Poste MIG synergique sur 1-230V ou 3-400 V, idéal pour le soudage dans des ateliers d'entretien
- Idéal pour le soudage des tôles de 0,8 mm à 10 mm
- Soude l'acier, l'inox et l'aluminium
- Atteindre le meilleur résultat de soudage en 3 étapes. Il suffit d'introduire les données suivantes pour que le poste règle automatiquement:

- Type du fil
- Epaisseur du fil
- Puissance de soudage

- Poste MIG peut être mis sur la position manuelle également de sorte que l'utilisateur puisse régler l'appareil lui-même
- Equipé d'une boîte de classement pour les consommables de la torche
- Rouleaux d'entraînement pour des fils de 0,8 mm, 1,0 mm en 1,2 mm (POWERMIG 300-4)
- Pour bobines de fil dia. 200/300mm

DV: Standard 3x400V
commutable vers 3x220V

START TO WELD 10L

N° de cde.: 97630

- Bouteille de gaz mixte 10L
- Détendeur
- Fil de soudure 5kg pour acier (0,8mm)



519€
prix hors tva

START TO WELD 20L

N° de cde.: 97640

- Bouteille de gaz mixte 20L
- Détendeur
- Fil de soudure 15kg pour acier (1mm)



759€
prix hors tva

POWERMIG 300-4 DV

PROFESSIONAL

INCLUS:
- torche
- câble de masse



N° de cde. (3-400 V): 97522

- Plage de réglage: van 35 tot 300 A
- Uo tension démarrage: 17-39 V
- Echelons de réglage: 12
- Fil: 0,8-1,2 mm
- Entraînement fil: 4 rouleaux (1,0-1,2mm)
- Epaisseur soudable: 0,8- 10 mm
- Cycle de travail 35%: 300 A
- Cycle de travail 60%: 240 A
- Fusibles: T 16 A
- Torche: EURO (4m) - massa Texas 50
- Dimensions: 950x500x930mm
- Poids: 101 kg

2399€
prix hors tva

MIG CARPRO 1

PROFESSIONAL

Idéal pour:
-carrosserie
-le soudage: acier
SG2 CuSi / ALU

INCLUS:
- torche
- câble de masse

OPTION: SPOOLGUN

N° de cde.:97561

- ALU / CuSi



399€
prix hors tva



N° de cde. (3-400 V): 96730

- Plage de réglage: van 15 tot 200 A
- Echelons de réglage: 7
- Fil: 0,6-1,0 mm
- Entraînement fil: 4 rouleaux (0,6-0,8mm)
- Epaisseur soudable: 0,6-5,0 mm
- Cycle de travail 60%: 110 A
- Fusibles: T 10 A
- Dimensions: 770x470x790 mm
- Poids: 52 kg

1699€
prix hors tva

MIG CARPRO 3

PROFESSIONAL

Idéal pour:
-carrosserie
-le soudage: acier
SG2 CuSi / ALU

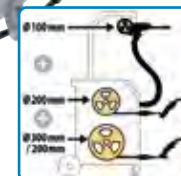

Inclus:
2 X Torches
1 X spoolgun
1 X câble de masse
1 X potence



N° de cde. (3-400 V): 96732

- Plage de réglage: van 15 tot 200 A
- Echelons de réglage: 7
- Fil: 0,6-1,0 mm
- Entraînement fil: 4 rouleaux (1x 0,6-0,8mm) 1x 0,8-1,0mm)
- Epaisseur soudable: 0,6-5,0 mm
- Cycle de travail 60%: 110 A
- Fusibles: T 10 A
- Dimensions: 900x600x900 mm
- Poids: 75 kg

2599€
prix hors tva



MIG/MAG 2

consultez notre gamme complète et l'état des stocks sur www.contimac.be

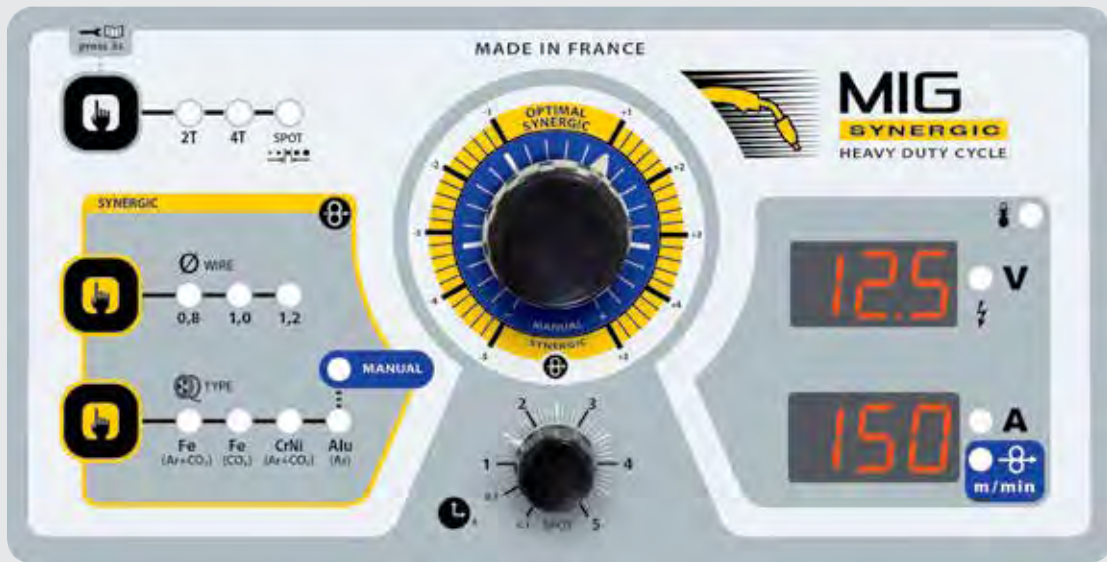

POWERMIG 400-4

PROFESSIONAL

EN 1090

INCLUS:

- torche
- câble de masse



N° de cde. (3-400 V): 97527

- Plage de réglage: van 40 tot 350 A
- Uo tension démarrage: 17-39 V
- Echelons de réglage: 12
- Fil: 0,8-1,2 mm
- Entraînement fil: 4 rouleaux (1,0-1,2mm)
- Epaisseur soudable: 0,8-10 mm
- Cycle de travail 35%: 350 A
- Cycle de travail 60%: 240 A
- Fusibles: T 16 A
- Torche: EURO (4m) - massa Texas 50
- Dimensions: 950x400x900mm
- Poids: 112 kg

2449€
prix hors tva

POWERMIG 400 G DV

PROFESSIONAL

EN 1090



INCLUS:

- torche
- câble de masse
- faisceau de liaison de 10m

N° de cde. (3-400 V): 97529

- Plage de réglage: van 40 tot 350 A
- Uo tension démarrage: 17-39 V
- Echelons de réglage: 12
- Fil: 0,8-1,2 mm
- Entraînement fil: 4 rouleaux (1,0-1,2mm)
- Epaisseur soudable: 0,8-10 mm
- Cycle de travail 35%: 300 A
- Cycle de travail 60%: 240 A
- Fusibles: T 16 A
- Torche: EURO (4m) - massa Texas 50
- Dimensions: 950x400x1400mm
- Poids: 128 kg

3399€
prix hors tva

POWERMIG 400-4 DUO DV

PROFESSIONAL

EN 1090



INCLUS:

- Torche pour acier/inox
- Torche pour alu
- câble de masse
- faisceau de liaison de 10m

N° de cde. (3-400 V): 97531

- Plage de réglage: van 40 tot 350 A
- Uo tension démarrage: 17-41,5 V
- Echelons de réglage: 14
- Fil: 0,8-1,2 mm
- Entraînement fil: 4 rouleaux (1,0-1,2mm)
- Epaisseur soudable: 0,8-12 mm
- Cycle de travail 35%: 350 A
- Cycle de travail 60%: 270 A
- Fusibles: T 16 A
- Torche: EURO (4m) - massa Texas 50
- Dimensions: 950x400x1400mm
- Poids: 132 kg

3799€
prix hors tva

START TO WELD 10L

N° de cde.: 97630

- Bouteille de gaz mixte 10L
- Détendeur
- Fil de soudure 5kg pour acier (0,8mm)



519€
prix hors tva

START TO WELD 20L

N° de cde.: 97640

- Bouteille de gaz mixte 20L
- Détendeur
- Fil de soudure 15kg pour acier (1 mm)



759€
prix hors tva

- Poste MIG synergique Heavy Duty, affichage numérique et alimentation triphasée
- Appareil polyvalent idéal pour l'atelier de maintenance et l'atelier de construction
- Installation simple et rapide en mode synergique. La vitesse du fil est définie automatiquement après avoir défini le type de fil, le diamètre du fil et la puissance de soudage. De plus, le burnback et le réglage des pré-gaz et post-gaz sont calculés par le microprocesseur
- Bien sûr, vous pouvez également régler tous les paramètres vous-même selon vos propres souhaits par le mode manuel
- Affichage numérique de la vitesse du fil, de la tension et du courant du fil
- Conforme aux normes EN 1090 et EN 50504
- Contrôlée par microprocesseur, la soudeuse règle elle-même la vitesse idéale du fil
- Traditionnellement avec des transformateurs de soudage au lieu de la technologie des onduleurs
- Equipé d'une unité d'entraînement à 4 rouleaux
- 3 Processus de soudage: soudage normal (2T), soudage par point et soudage par interval (4T)

*DV: Standard 3x400V
commutable vers 3x220V*

POWERMIG 400-4 LIQUID

PROFESSIONAL

EN 1090



INCLUS:

- torche refroidie à l'eau
- câble de masse

N° de cde. (3-400 V): 97521

- Plage de réglage: van 40 tot 350 A
- Uo tension démarrage: 17-39 V
- Echelons de réglage: 12
- Fil: 0,8-1,2 mm
- Entraînement fil: 4 rouleaux (1,0-1,2mm)
- Epaisseur soudable: 0,8-10 mm
- Cycle de travail 35%: 300 A
- Cycle de travail 60%: 240 A
- Fusibles: T 16 A
- Torche: EURO (4m) - massa Texas 50
- Dimensions: 950x400x900 mm
- Poids: 130 kg

3199€
prix hors tva

POWERMIG 400 G DV LIQUID

PROFESSIONAL

EN 1090



INCLUS:

- torche refroidie à l'eau
- câble de masse
- faisceau de liaison de 10m

N° de cde. (3-400 V): 97525

- Plage de réglage: van 40 tot 350 A
- Uo tension démarrage: 17-39 V
- Echelons de réglage: 12
- Fil: 0,8-1,2 mm
- Entraînement fil: 4 rouleaux (1,0-1,2mm)
- Epaisseur soudable: 0,8-10 mm
- Cycle de travail 35%: 300 A
- Cycle de travail 60%: 240 A
- Fusibles: T 16 A
- Torche: EURO (4m) - massa Texas 50
- Dimensions: 950x400x1400 mm
- Poids: 132 kg

4199€
prix hors tva



Fe



- Le HEAVYMIG est un appareil MIG/MAG synergic avec un cycle de travail très élevé pour des travaux de soudure intensifs
- Idéal pour les ateliers de construction et de production
- Soude l'acier, l'inox et l'aluminium
- Entraînement fil à 4 rouleaux de 70 watt, idéal pour des travaux de soudure intensifs avec un fil jusqu'à 1,6 mm
- Peut souder synergiquement et manuellement
- En position synergique, il faut introduire les paramètres suivants :

1. Type de fil
2. Epaisseur de fil
3. Puissance de soudage

- Et le HEAVYMIG règle :

1. La vitesse de fil idéale
2. L'aménagement du gaz : Pré-gaz et Post-gaz
3. Burnback

- Construction très robuste, idéal pour utilisation dans un environnement industriel
- Porteur bouteilles de gaz jusqu'à 50 l
- Pourvu de 2 grandes roues pivotables et 2 roues fixes et robustes
- Peut souder 2-t et 4-t, souder par points et intervalle
- Equipé d'un interface intuitif et complet

1. Réglage de précision grâce aux 20 positions de soudage (40 A-350 A)
2. Touch test : le HEAVYMIG reconnaît l'épaisseur à souder en fonction des paramètres introduits
3. Réglage de la bobine inductante : manuellement ou automatiquement pour optimiser la stabilité de l'arc lumineux éclaboussures minimales en fonction du matériel et gaz utilisé)

HEAVYMIG 400-4

INDUSTRIAL

EN 1090



Entraînement fil à 4 rouleaux



N° de cde. (3-400 V): 97530 ●

Équipé pour le soudage de l'acier

- Plage de réglage: van 40 tot 350 A
- Echelons de réglage: 20
- Fil: 0,6-1,2 mm
- Entraînement fil: 4 rouleaux (1,0-1,2mm)
- Epaisseur soudable: 0,8-12 mm
- Cycle de travail 50%: 350 A
- Cycle de travail 60%: 320 A
- Fusibles: T 20 A
- Torche: EURO (4m) - massa Texas 50
- Dimensions: 1100x460x930 mm
- Poids: 134 kg

INCLUS:

- torche
- câble de masse

3499€
prix hors tva

HEAVYMIG 400-4

INDUSTRIAL

EN 1090



Entraînement fil à 4 rouleaux



N° de cde. (3-400 V): 97533

Équipé pour le soudage de l'aluminium

- Plage de réglage: van 40 tot 350 A
- Echelons de réglage: 20
- Fil: 0,6-1,2 mm
- Entraînement fil: 4 rouleaux (1,0-1,2mm)
- Epaisseur soudable: 0,8-12 mm
- Cycle de travail 50%: 350 A
- Cycle de travail 60%: 320 A
- Fusibles: T 20 A
- Torche: EURO (4m) - massa Texas 50
- Dimensions: 1100x460x930 mm
- Poids: 134 kg

INCLUS:

- torche
- câble de masse

3599€
prix hors tva

MIG/MAG 2

consultez notre gamme complète et l'état des stocks sur www.contimac.be



START TO WELD 10L

N° de cde.: 97630

- Bouteille de gaz mixte 10L
- Détendeur
- Fil de soudure 5kg pour acier (0,8mm)



519€
prix hors tva

START TO WELD 20L

N° de cde.: 97640

- Bouteille de gaz mixte 20L
- Détendeur
- Fil de soudure 15kg pour acier (1mm)



759€
prix hors tva

| PACKS | Ref. | MIG/MAG | Dévidoir | Câble intermédiaire | Torche MIG | Pince de masse | Entraînement fil |
|-------|-------|-----------------|----------|------------------------------|-----------------------------------|-----------------------|-------------------|
| | | | | | | | |
| | 97530 | HEAVYMIG 400-4 | - | - | 350A, 4m, Refroidissement à l'air | 4m, 50mm ² | Ø 1/1,2 (x2) |
| | 97532 | HEAVYMIG 400 GR | WS-4R | 10m, 70mm ² , air | 350A, 4m, Refroidissement à l'air | 4m, 50mm ² | Ø 1/1,2 (x2) |
| | 97535 | HEAVYMIG 500 GR | WS-4R | 10m, 95mm ² , air | 450A, 4m, Refroidissement à l'air | 4m, 70mm ² | Ø 1/1,2 (x2) |
| | 97536 | HEAVYMIG 500 WS | WS-4L | 10m, Refroidissement à l'eau | 500A, 4m, Refroidissement à l'eau | 4m, 70mm ² | - |
| | 97533 | HEAVYMIG 400-4 | - | - | 350A, 3m, Refroidissement à l'air | 4m, 50mm ² | Alu, Ø 1/1,2 (x2) |
| | 97543 | HEAVYMIG 400 GR | WS-4R | 10m, 70mm ² , air | 350A, 3m, Refroidissement à l'air | 4m, 50mm ² | Alu, Ø 1/1,2 (x2) |
| | 97539 | HEAVYMIG 500 WS | WS-4L | 10m, Refroidissement à l'eau | 500A, 3m, Refroidissement à l'eau | 4m, 70mm ² | Alu, Ø 1/1,2 (x2) |

HEAVYMIG 500 GR

INDUSTRIAL

EN 1090



Entraînement fil à 4 rouleaux



N° de cde. (3-400 V): 97535 ●

Équipé pour le soudage de l'acier

- Plage de réglage: van 45 tot 450 A
- Echelons de réglage: 30
- Fil: 0,6-1,6 mm
- Entraînement fil: 4 rouleaux (1,0-1,2mm)
- Epaisseur soudable: 1,0-18 mm
- Cycle de travail 50%: 450 A
- Cycle de travail 60%: 410 A
- Fusibles: T 25 A
- Torche: EURO - massa Texas 50
- Dimensions: 1100x480x1490 mm
- Poids: 174 kg

INCLUS:
- torche
- câble de masse
- faisceau de liaison de 10m

5299€
prix hors tva

HEAVYMIG 500 WS LIQUID

INDUSTRIAL

EN 1090



Entraînement fil à 4 rouleaux



N° de cde. (3-400 V): 97536 ●

Équipé pour le soudage de l'acier

N° de cde. (3-400 V): 97539 ●

Équipé pour le soudage de l'aluminium

- Plage de réglage: van 45 tot 450 A
- Echelons de réglage: 30
- Fil: 0,6-1,6 mm
- Entraînement fil: 4 rouleaux (1,0-1,2mm)
- Epaisseur soudable: 1,0-18 mm
- Cycle de travail 50%: 450 A
- Cycle de travail 60%: 410 A
- Fusibles: T 25 A
- Torche: EURO - massa Texas 50
- Dimensions: 1100x480x1490 mm
- Poids: 177 kg

INCLUS:
- torche refroidie à l'eau
- câble de masse
- faisceau de liaison de 10m

PACK ACIER
5599€
prix hors tva

PACK ALU
5599€
prix hors tva



Pulse MIG 2

consultez notre gamme complète et l'état des stocks sur www.contimac.be

Fe



SOUDEGE MULTIPROCEDES

- MIG/MAG :
 - Fil acier et acier inoxydable : Ø 0.6 à 1.0 mm
Ø 0.6 tot 1.2 mm (PULSEMIG 320C)
 - Fil aluminium : Ø 0.8 à 1.2 mm
 - Fil CuSi et CuAl : Ø 0.8 à 1.0 mm
- MMA DC / Pulsé : électrodes basiques, rutiles et cellulosiques (jusqu'au Ø 5 mm)
- TIG DC / Pulsé

INTELLIGENT

- Mode SYNERGIQUE : Après la saisie de 2 données (Couple matériau/gaz et diamètre de fil), le PULSEMIG détermine automatiquement les conditions de soudage optimales et permet d'ajuster les réglages (vitesse d'avance fil, tension, courant, longueur d'arc)

REGLAGES MIG/MAG OPTIMISES

- Procédés de soudage : Manuel, Standard, Pulsé, Module Arc (variation de courant chaud/froid)
- Modes de pointage : SPOT et DELAY
- Gestions de gâchette : 2T et 4T
- Contrôle précis du cycle de soudage : CreepSpeed, Softstart, Hotstart, Upslope, Downslope, Crater Filler, Postgaz, etc.

PRODUCTIVITÉ MAXIMALE

- 4 Microprocesseurs décuplent la vitesse de calcul et optimisent l'efficacité du générateur
- Productivité élevée grâce à son fort facteur de marche (150 A @ 60%)
- Bobines fils compatibles : Ø 200 mm (PULSEMIG 220C)
- Bobines fils compatibles : Ø 200 / 300 mm (PULSEMIG 220C XL / 320C)
- Motodévidoir 4 galets puissant pour un dévidage efficace.
- Tension d'arc très élevée garantissant une facilité d'amorçage et une dynamique d'arc exceptionnelle

PULSEMIG 220C XL AIR

PROFESSIONAL



INCLUS:

- torche pour acier 4m
- câble de masse 4m



N° de cde. (1-230 V): 97715



- Plage de réglage MIG/MAG: 10-220 A
- Fusibles: 16 A
- Cycle de travail 60%: 150 A
- Torche: EURO 4m - massa Texas 50
- Fil: 0,6-1,2 mm (Ø 200mm+300mm)
- Fil "No Gas": 0,9-1,2 mm (Ø 200/300mm)
- Entraînement fil: 4 rouleaux
- Dimensions: 610x320x490 mm
- Poids: 29,5 kg

3699€
prix hors tva

PULSEMIG 320C AIR

PROFESSIONAL



INCLUS:

- torche pour acier 4m
- câble de masse 4m



N° de cde. (3-400 V): 97720



- Plage de réglage MIG/MAG: 10-320 A
- Fusibles: 25 A
- Cycle de travail 60%: 300 A
- Torche: EURO 4m - massa Texas 70
- Fil: 0,6-1,2 mm (Ø 200mm+300mm)
- Fil "No Gas": 0,9-1,6 mm (Ø 200/300mm)
- Entraînement fil: 4 rouleaux
- Dimensions: 680x300x420 mm
- Poids: 28,5 kg

4499€
prix hors tva

Pulse MIG 2

consultez notre gamme complète et l'état des stocks sur www.contimac.be



Fe



RC



MIG Pulse



MIG Manual



MIG Standard Delay



MIG

| | |
|--------|------------------|
| MANUAL | STANDARD DYNAMIC |
| SPOT | PULSE |

MODULARC

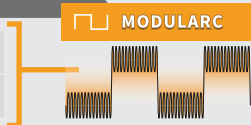

TIG

| |
|-------|
| LIFT |
| PULSE |

MMA

| |
|----------|
| STANDARD |
| PULSE |

GOUGING

| |
|------------------|
| Ø 4 · 6.4 (400G) |
| Ø 4 · 8 (500G) |

PULSEMIG 320C **LIQUID**

PROFESSIONAL



INCLUS:

- coolunit
- torche refroidie à l'eau 4m
- câble de masse 4m
- trolley T/M 400



N° de cde. (3-400 V): 97722 ●



- Plage de réglage MIG/MAG: 10-320 A
- Fusibles: 25 A
- Cycle de travail 60%: 300 A
- Torche: EURO 4m - massa Texas 70
- Fil: 0,6-1,2 mm (Ø 200mm+300mm)
- Fil "No Gas": 0,9-1,6 mm (Ø 200/300mm)
- Entraînement fil: 4 rouleaux
- Dimensions: 680x300x420 mm
- Poids: 28,5 kg

6299€
prix hors tva

PULSEMIG 400 CW **LIQUID**

PROFESSIONAL



INCLUS:

- coolunit
- torche refroidie à l'eau 4m
- câble de masse 4m

N° de cde. (3-400V): 97725 ●



- Plage de réglage MIG/MAG: 10-400 A
- Fusibles: 32 A
- Cycle de travail 60%: 400 A
- Torche: EURO 4m - massa Texas 70
- Fil: 0,6-1,6 mm (Ø 200mm+300mm)
- Fil "No Gas": 0,9 - 2,4 mm (Ø 200/300mm)
- Fil CuSi & CuAl: 0,8 - 1,6 mm (Ø 200/300mm)
- Entraînement fil: 4 rouleaux
- Dimensions: 960 x 510 x 850
- Poids: 78 kg

5799€
prix hors tva



Plasma 2

consultez notre gamme complète et l'état des stocks sur www.contimac.be

Fe



Plasma Cutting

PLASMA CUTTER 30 FV

PROFESSIONAL

PROTECT
400V

INCLUS:

- torche plasma 4m (TPT40)
- câble de masse 4m

PFC: prévu pour câble d'alimentation jusqu'à 100m



N° de cde. (1-230 V): 96557

- Plage de réglage: van 5 tot 30 A
- Cap. de coupe max. en acier: 15 mm (quality cut: 10 mm)
- Cap. de coupe max. en alu: 10 mm (quality cut: 8 mm)
- Pression: 2,5-6,5 bar (idéal: 5 bar)
- Débit: 115 l/min.
- Cycle de travail: 23A @ 60%
- Fusibles: T 16 A
- Dimensions: 450x200x280mm
- Poids: 11 kg

1079€
prix hors tva

PLASMA CUTTER 45 CT

INDUSTRIAL

PROTECT
400V

Connectable à une table de coupe

INCLUS:

- torche plasma 4m (TPT40)
- câble de masse 4m

PFC: prévu pour câble d'alimentation jusqu'à 100m



N° de cde. (1-230 V): 97541

- Plage de réglage: van 5 tot 45 A
- Cap. de coupe max. en acier: 20 mm (quality cut: 15 mm)
- Cap. de coupe max. en alu: 15 mm (quality cut: 10 mm)
- Pression: 5,5-7 bar (idéal: 5,5 bar)
- Débit: 185 l/min.
- Cycle de travail: 41A @ 60%
- Fusibles: T 16 A
- Dimensions: 480x370x230mm
- Poids: 15 kg

1699€
prix hors tva

PLASMA CUTTER 70 CT

INDUSTRIAL

PROTECT
400V

Connectable à une table de coupe

INCLUS:

- torche plasma 6m (MT 70)
- câble de masse 4m



N° de cde. (3-400 V): 97545

- Plage de réglage: van 20 tot 70 A
- Cap. de coupe max. en acier: 35 mm (quality cut: 25 mm)
- Cap. de coupe max. en alu: 25 mm (quality cut: 18 mm)
- Pression: 5-9 bar (idéal: 5,2 bar)
- Débit: 185 l/min.
- Cycle de travail: 70A @ 60%
- Dimensions: 520x260x400 mm
- Fusibles: 16 A
- Poids: 22 kg

2699€
prix hors tva

Plasma 2

consultez notre gamme complète et l'état des stocks sur www.contimac.be

MT 25K



N° de cde.: 039971

Jeu de pièces d'usure pour

- CUTTER 25K

59€
prix hors tva

MT 35KF



N° de cde.: 039964

Jeu de pièces d'usure pour

- CUTTER 35KF

59€
prix hors tva

30FV/45CT



N° de cde.: 039957

Jeu de pièces d'usure pour

- CUTTER 30FV / 45CT

59€
prix hors tva

MT 70CT



N° de cde.: 037540

Jeu de pièces d'usure pour

- CUTTER 70CT

169€
prix hors tva

MT 125



N° de cde.: 039544

Jeu de pièces d'usure pour

- NEOCUT 105
- NEOCUT 125

209€
prix hors tva

COMPAS



N° de cde.: 040205

Pour

- MT25K
- MT35K
- TPT40

129€
prix hors tva

COMPAS / CHANFREINAGE / GUIDAGE



N° de cde.: 038653

- pour MT70
- pour MT125

439€
prix hors tva

NEOCUT 105

INDUSTRIAL



Connectable à une table de coupe
INCLUS:
- torche plasma 6m (MT125)
- câble de masse 4m



N° de cde. (3-400 V): 96754 ●

- Plage de réglage: van 25 tot 105 A
- Cap. de coupe max. en acier: 50 mm (quality cut: 35 mm)
- Cap. de coupe max. en alu: 35 mm (quality cut: 25 mm)
- Pression: 5-9 bar (idéal: 5,5 bar)
- Débit: 270 l/min.
- Cycle de travail: 90A @ 100%
- Fusibles: 32 A
- Dimensions: 580x300x520 mm
- Poids: 33 kg

4599€
prix hors tva

NEOCUT 125

INDUSTRIAL



Connectable à une table de coupe
INCLUS:
- Torche plasma 6m (MT125)
- Câble de masse 4m



N° de cde. (3-400 V): 96756 ●

- Plage de réglage: van 20 tot 125 A
- Cap. de coupe max. en acier: 57 mm (quality cut: 40 mm)
- Cap. de coupe max. en alu: 57 mm (quality cut: 40 mm)
- Pression: 5-9 bar (idéal: 5,5 bar)
- Débit: 305 l/min.
- Cycle de travail: 125A @ 100%
- Fusibles: 50 A
- Dimensions: 690x400x61 mm
- Poids: 36 kg

4899€
prix hors tva



Protection de soudage

consultez notre gamme complète et l'état des stocks sur www.contimac.be

Fe



COUVERTURE DE PROTECTION MEULAGE



N° de cde. : **050495**

- Couverture de protection meulage légers.
- Résistance à la température à long terme jusqu'à 550 °C.

- Dimensions: 2000x2000 mm
- Temp max.: 550 °C

93€
prix hors tva

COUVERTURE DE PROTECTION ANTI-CHALEUR



N° de cde. : **97572**

- Couverture de soudure pour protéger contre les projections de soudure.
- Résistance à la température longue durée jusqu'à 1200°C..

- Dimensions: 1750x1500 mm
- Temp max.: 1200°C

205€
prix hors tva

JEU D'AIMANTS DE SOUDURE



N° de cde. : **052291**

Pour la fixation sur la carrosserie

- aiment: 50mm

52⁵⁰€
prix hors tva

ÉCRAN DE SOUDAGE



N° de cde. : **97470**

- Écran de protection de soudure (arcs de soudure, rayonnement, projections)

- Dimensions: 2000x1500 mm

275€
prix hors tva

ÉCRAN DE PROTECTION MOBILE



N° de cde. : **060470**

- Rideau de protection pour soudage (arcs de soudure, rayonnement, projections)

- Monté sur une cadre mobile

- Dimensions: 2000x2150 mm



399€
prix hors tva

Protection personnelle de soudage (PBM)

GANTS DE SOUDAGE

**MMA
MIG/MAG
INDUSTRIE
METALURGIE**



N° de cde. : **97326**

- Longueur: 350mm

15€
prix hors tva

GANTS DE SOUDAGE

**MMA
MIG/MAG**



N° de cde. : **97322**

- Longueur: 270mm

23⁵⁰€
prix hors tva

GANTS DE SOUDAGE

TIG



N° de cde. : **97330**

- Longueur: 320mm

29⁵⁰€
prix hors tva

VESTE DE SOUDURE



N° de cde. : **97340**

105€
prix hors tva

TABLIER MULTI-USAGE



N° de cde. : **97324**

Tablier multi-usage en croûte de cuir

25€
prix hors tva

Protection personnelle de soudage (PBM)

consultez notre gamme complète et l'état des stocks sur www.contimac.be

KIT DE SOUDURE



NEW

N° de cde. : **070561**

Comprenant:

- Tablier de soudure
- Gants en cuir
- Marteau à pique
- Brosse acier cadran

45¹⁰€
prix hors tva

TABLIER DE SOUDURE PRO



LEDER
CUIR

N° de cde. : **97575**

- Dimensions: 910x600mm

48€
prix hors tva

MANCHETTES DE SOUDURE



LEDER
CUIR

N° de cde. : **97574**

- Dimensions: 450mm

28€
prix hors tva

CAGOULE DE PROTECTION (SOUDEUR)



N° de cde. : **97573**

32⁵⁰€
prix hors tva

CALOT DE PROTECTION (SOUDEUR)



N° de cde. : **064195**

20⁵⁰€
prix hors tva

MASQUE FACIAL



N° de cde. : **042865**

35€
prix hors tva

CASQUE À MAIN



N° de cde. : **97300**

- Y compris le verre de soudure DIN 11 (90x110mm)
- Idéal pour le soudage MIG/MAG et le soudage à l'électrode
- Conception très robuste

19€
prix hors tva

CASQUE À TÊTE



N° de cde. : **97305**

- Y compris le verre de soudure DIN 11 (90x110mm)
- Idéal pour le soudage MIG/MAG et le soudage à l'électrode
- Conception très robuste

39€
prix hors tva

CASQUE À TÊTE AVEC CLIP



N° de cde. : **97310**

- Avec visière à charnière
- Y compris le verre de soudure DIN 11 (90x110mm)
- Idéal pour le soudage MIG/MAG et le soudage à l'électrode
- Conception très robuste

40⁹⁰€
prix hors tva



Fe



RC





Protection de soudage 4

consultez notre gamme complète et l'état des stocks sur www.contimac.be

Fe



WELDMEISTER



Option: Verres de protection

N° de cde. : 99966

- par 5 pièces
- Dimensions: 115x90mm



1070€
prix hors tva

N° de cde. : 99964

- View: 98x43 mm
- Occultation: réglable DIN 9-13

99€
prix hors tva

WELDMEISTER XL

XL-VIEW



Option: Verres de protection

N° de cde. : 99966

- par 5 pièces
- Dimensions: 115x90mm



1070€
prix hors tva

N° de cde. : 99969

- View: 98x55 mm
- Occultation: réglable DIN 9-13

125€
prix hors tva

TRUECOLOR XXL

PROFESSIONAL

XXL-VIEW



Option: Verres de protection

N° de cde. : 046825

- par 10 pièces
- Dimensions: 106x89,5mm

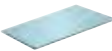

1190€
prix hors tva

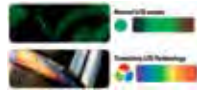

Memory
Regulations
Electronics

N° de cde. : 037236

- View: 100x83 mm
- Occultation: réglable DIN 4-5>9/9>13

225€
prix hors tva

TRUECOLOR XXL AIR

PROFESSIONAL

XXL-VIEW

Casque de soudage automatique avec système d'air frais pour l'environnement immédiat du soudeur, idéal pour les applications de soudage MMA, MIG et TIG



Option: Verres de protection

N° de cde. : 043893

- par 10 pièces
- Dimensions: 114x133mm

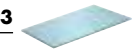

890€
prix hors tva

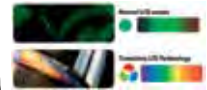

Memory
Regulations
Electronics

N° de cde. : 047846

- View: 100x83 mm
- Occultation: réglable DIN 4,5-13

759€
prix hors tva

ASPIRATEUR DE FUMÉE PORTABLE

PROFESSIONAL



N° de cde. (1-230 V): 26518

- Puissance: 1100 W
- Puissance d'aspiration (entrée): 110 m3/u
- Puissance d'aspiration (nominale): 250 m3/u
- Niveau sonore: 72 dB(A)
- Dimensions: 290x750x300 mm
- Poids: 20 kg

979€
prix hors tva

ASPIRATEUR DE FUMÉE DE SOUDAGE MOBILE

PROFESSIONAL



DISPLAY DIGITALE (filterstatus)
ECLAIRAGE LED INCLUSE

3 Filtres remplaçables inclus:
1 X filtre de toile métallique
1 X filtre en polyester
1 X filtre hepa



N° de cde. (1-230 V): 26522

- Puissance: 1100 W
- Puissance d'aspiration (entrée): 1400 m3/u
- Puissance d'aspiration (nominale): 2500 m3/u
- Sous pression max.: 14 mbar
- Niveau sonore: 69 dB(A)
- Dimensions: 520x1010x920 mm
- Poids: 85 kg

2399€
prix hors tva

Électrodes, métal d'apport TIG et fil de soudure 12

consultez notre gamme complète et l'état des stocks sur www.contimac.be

ELECTRODES EN BLISTER



| N° de cde. | Pour | Épaisseur | Qté | Amp. | € |
|------------|--------------|-----------|-----|---------|-------|
| 97210 | acier RUTILE | 1,6 mm | 20 | 25÷40 | 5,50 |
| 97212 | acier RUTILE | 2,0 mm | 25 | 40÷70 | 5,50 |
| 97214 | acier RUTILE | 2,5 mm | 14 | 60÷100 | 4,50 |
| 97216 | acier RUTILE | 3,2 mm | 9 | 80÷130 | 3,70 |
| 97218 | acier RUTILE | 4,0 mm | 6 | 130÷170 | 3,90 |
| 97220 | INOX 316 L | 2,0 mm | 12 | 30÷60 | 11,90 |
| 97222 | INOX 316 L | 2,5 mm | 10 | 40÷80 | 12,50 |
| 97224 | INOX 316 L | 3,2 mm | 8 | 70÷100 | 15,50 |
| 97230 | INOX 308 L | 2,5 mm | 10 | 40÷80 | 11,50 |
| 97240 | fonte | 2,5 mm | 11 | 50÷90 | 27,00 |
| 97242 | fonte | 3,2 mm | 9 | 70÷100 | 45,00 |

ELECTRODES BASIC

Applications

- Les électrodes de base ont une bonne pénétration.
- Soudage de réservoirs, de chaudières, de constructions en acier, de travaux de terrassement, d'agriculture et d'élevage et les machines de construction.
- Très bon pour combler les grands écarts.
- Soudage des constructions chargées dynamiquement.
- Convient pour les matériaux contaminés

Attention :

Elles sont très sensibles à l'humidité et aux courants d'air. (Stockage et durée de conservation)

Tension d'arc minimale :

| Dia. mm | Longueur mm | Ampère |
|---------|-------------|---------|
| 2.0 | 300 | 20-50 |
| 2.5 | 300 | 60-110 |
| 2.5 | 350 | 60-110 |
| 3.2 | 350 | 90-140 |
| 4.0 | 350 | 130-190 |



Souder avec une longueur d'arc courte.

| N° de cde. | Épaisseur | Qté | Longueur | € |
|------------|-----------|------------------|----------|-------|
| 97264 | 2,5 mm | 4,8kg (240 stuk) | 300mm | 44,70 |
| 97265 | 3,2 mm | 5 kg (135 stuk) | 350mm | 49,50 |
| 97266 | 4,0 mm | 5,3kg (80 stuk) | 450mm | 47,50 |

MÉTAL D'APPORT TIG



| N° de cde. | Pour | Épaisseur | Longueur | Poids | € |
|------------|--------------|-----------|----------|-------|-------|
| 97100 | acier SG2 | 2,0 mm | 1 m | 1 kg | 13,50 |
| 97120 | INOX 316 LSI | 2,0 mm | 1 m | 1 kg | 31,50 |
| 97280 | ALMG 5 | 2,0 mm | 1 m | 2 kg | 51,00 |

ELECTRODES RUTILE

ACIER

6 Paquets par carton



| N° de cde. | Pour | Épaisseur | Qté | Poids | Tension | € |
|------------|--------------|-----------|-----|--------|---------|-------|
| 97150 | acier RUTILE | 2,0 mm | 175 | 2 kg | 70 A | 25,50 |
| 97155 | acier RUTILE | 2,5 mm | 135 | 2,5 kg | 100 A | 23,00 |
| 97160 | acier RUTILE | 3,25 mm | 88 | 2,5 kg | 130 A | 22,50 |
| 97165 | acier RUTILE | 4,0 mm | 58 | 2,5 kg | 170 A | 20,00 |

ELECTRODES RUTILE EN MAXI BOX PLASTIQUE



| N° de cde. | Pour | Épaisseur | Qté | Tension | € |
|------------|--------------|-----------|-----|---------|-------|
| 97260 | acier RUTILE | 2,0 mm | 350 | 70 A | 38,00 |
| 97261 | acier RUTILE | 2,5 mm | 250 | 100 A | 41,00 |
| 97262 | acier RUTILE | 3,25 mm | 170 | 130 A | 42,50 |
| 97263 | acier RUTILE | 4,0 mm | 115 | 170 A | 43,50 |

ELECTRODES INOX

INOX

2.5 kg par paquets



| N° de cde. | Pour | Épaisseur | Qté | Tension | € |
|------------|------------|-----------|-----|---------|--------|
| 97175 | INOX 308 L | 1,6 mm | 250 | 35 A | 115,00 |
| 97185 | INOX 308 L | 2,5 mm | 140 | 80 A | 99,00 |

FIL DE SOUDURE



| N° de cde. | Pour | Épaisseur | Poids | Dia. | € |
|------------|-----------|-----------|-------|---------|--------|
| 97010 | acier SG2 | 0,6 mm | 5 kg | Ø200 mm | 42,50 |
| 97020 | acier SG2 | 0,8 mm | 5 kg | Ø200 mm | 34,90 |
| 97030 | acier SG2 | 0,8 mm | 15 kg | Ø300 mm | 87,00 |
| 97040 | acier SG2 | 1,0 mm | 15 kg | Ø300 mm | 87,00 |
| 97045 | acier SG2 | 1,2 mm | 15 kg | Ø300 mm | 72,00 |
| 97060 | ALMG 5 | 1,0 mm | 2 kg | Ø200 mm | 79,00 |
| 97050 | ALMG 5 | 1,0 mm | 6 kg | Ø300 mm | 179,00 |
| 97070 | INOX | 0,8 mm | 5 kg | Ø200 mm | 139,00 |
| 97080 | CuSi | 0,8 mm | 5 kg | Ø200 mm | 299,00 |



Accessoires MMA

consultez notre gamme complète et l'état des stocks sur www.contimac.be

AIMANTS DE SOUDAGE



| N° de cde. | 97622 | 97321 | 97592 | 97323 |
|---------------|--------------|--------------|---------|--------------|
| Attraction | 16 kg | 19 kg | 20 kg | 30 kg |
| Angle | 45°/90°/135° | 45°/90°/135° | 0<180° | 45°/90°/135° |
| Prix hors tva | 13,90 € | 12,50 € | 23,70 € | 48,00 € |

SUPPORT MAGNÉTIQUE



| N° de cde.. | 97600 | 97590 | 97591 |
|---------------|-----------------|----------------|------------|
| Pour | pince electrode | torche MIG/MAG | torche TIG |
| Prix hors tva | 13,20 € | 16,50 € | 13,90 € |

MARTEAU PIQUE (poignée en acier solide)

Manche en acier plein



| N° de cde. | 97318 | 044128 |
|---------------|--------|--------|
| Longueur | 260 mm | 285 mm |
| Poids | 240 g | 425 g |
| Prix hors tva | 7,90 € | 7,90 € |

BROSSE ANGLE ACIER (manche en bois)

Manche en bois



| N° de cde. | 044227 | 044289 |
|---------------|--------|--------|
| Matériaux | acier | inox |
| Prix hors tva | 2,90 € | 3,90 € |

SET SOUDURE



| N° de cde. | 047372 | 047396 | 038295 |
|---------------------------|--|--|--|
| Intensité de courant max. | 200 A | 200 A | 300 A |
| Longueur | câble d'électrode 1,6 m / câble de masse 2 m | câble d'électrode 3 m / câble de masse 3 m | câble d'électrode 4 m / câble de masse 4 m |
| Ø câble | 16 mm ² | 25 mm ² | 35 mm ² |
| Raccord Texas | 10/25 mm ² (Ø9 mm) | 10/25 mm ² (Ø9 mm) | 35/50 mm ² (Ø13 mm) |
| Prix hors tva | 59,00 € | 115,00 € | 159,00 € |

CÂBLE DE MASSE MONTÉ - TEXAS 25

| N° de cde. | Description | Prix hors tva |
|------------|------------------------------------|---------------|
| 97311 | 2m - 16mm ² - 150/200 A | 30,50 € |
| 97312 | 3m - 25mm ² - 250 A | 52,50 € |



CÂBLE PORTE ÉLECTRODE- TEXAS 25

| N° de cde. | Description | Prix hors tva |
|------------|------------------------------------|---------------|
| 97314 | 4m - 16mm ² - 150/200 A | 53,50 € |



CÂBLE DE MASSE MONTÉ- TEXAS 50

| N° de cde. | Description | Prix hors tva |
|------------|--------------------------------|---------------|
| 97313 | 4m - 35mm ² - 400 A | 73,00 € |



CÂBLE PORTE ÉLECTRODE - TEXAS 50

| N° de cde. | Description | Prix hors tva |
|------------|--------------------------------|---------------|
| 97316 | 4m - 25mm ² - 200 A | 75,00 € |
| 97317 | 4m - 35mm ² - 300 A | 95,00 € |



Accessoires MMA

consultez notre gamme complète et l'état des stocks sur www.contimac.be

PINCE ÉLECTRODE

| N° de cde. | Courant max. | Dia. câbles | Prix hors tva |
|------------|----------------|-------------|---------------|
| 97370 | 200 A (35% ID) | 25 mm | 20,90 € |
| 97375 | 300 A (35% ID) | 50 mm | 35,00 € |
| 97377 | 400 A (35% ID) | 50 mm | 49,00 € |



PINCE ÉLECTRODE PIVOTANTE

| N° de cde. | Courant max. | Dia. câbles | Prix hors tva |
|------------|----------------|-------------|---------------|
| 97380 | 300 A (35% ID) | 50 mm | 45,00 € |
| 97382 | 400 A (35% ID) | 50 mm | 57,00 € |



PINCE DE MASSE

| N° de cde. | Courant max. | Dia. câbles | Prix hors tva |
|------------|----------------|-------------|---------------|
| 97385 | 250 A (35% ID) | 35 mm | 13,90 € |
| 97390 | 400 A (35% ID) | 50 mm | 19,50 € |
| 97392 | 500 A (35% ID) | 50 mm | 33,00 € |



RACCORD TEXAS INCORPORÉ

| N° de cde. | Courant max. | Dia. câbles | Prix hors tva |
|------------|----------------|---------------|---------------|
| 97426 | 200 A (60% ID) | 16-25 mm T 25 | 5,80 € |
| 97427 | 300 A (60% ID) | 35-50 mm T 50 | 10,50 € |

T25= Ø 9mm
T50= Ø 13mm



RACCORD TEXAS MÂLE

MÂLE

| N° de cde. | Courant max. | Dia. câbles | Prix hors tva |
|------------|----------------|--------------|---------------|
| 97410 | 200 A (60% ID) | 16-25 mm T25 | 6,30 € |
| 97415 | 300 A (60% ID) | 35-50 mm T50 | 11,50 € |



RACCORD TEXAS FEMELLE

FEMELLE

| N° de cde. | Courant max. | Dia. câbles | Prix hors tva |
|------------|----------------|--------------|---------------|
| 97420 | 200 A (60% ID) | 16-25 mm T25 | 8,90 € |
| 97425 | 300 A (60% ID) | 35-50 mm T50 | 12,50 € |



Accessoires MIG/MAG

consultez notre gamme complète et l'état des stocks sur www.contimac.be

BOBINE DE FIL PLEIN ACIER

BOBINE Ø 100mm



| N° de cde. | Courant max. | Prix hors tva |
|------------|---|---------------|
| 97578 | Fil à souder pour acier Ø 0,6 - 0,9 kg | 15,50 € |
| 97579 | Fil à souder pour acier Ø 0,8 - 0,9 kg | 15,00 € |

FIL DE SOUDURE FOURRÉ

BOBINE Ø 100mm NO GAS



| N° de cde. | Courant max. | Prix hors tva |
|------------|---|---------------|
| 97391 | Fil à souder pour acier Ø 0,9 - 0,9 kg | 29,00 € |
| 97393 | Fil à souder pour acier Ø 0,9 - 4 kg | 115,00 € |

BOBINE DE FIL PLEIN (AISI 5)

BOBINE Ø 100mm



| N° de cde. | Courant max. | Prix hors tva |
|------------|--|---------------|
| 97580 | Fil à souder pour alu (AISI 5) Ø 0,8 - 0,5 KG | 25,50€ |

BOBINE DE FIL PLEIN (AISI 12)

BOBINE Ø 100mm



| N° de cde. | Courant max. | Prix hors tva |
|------------|---|---------------|
| 97581 | Fil à souder pour alu (AISI 12) Ø 0,8 - 0,5 KG | 28,00 € |

BOBINE DE FIL PLEIN CuSi

BOBINE Ø 100mm



| N° de cde. | Courant max. | Prix hors tva |
|------------|--|---------------|
| 97583 | Fil à souder pour CuSi Ø 0,8 - 1 kg | 55,00 € |

BOBINE DE FIL PLEIN INOX

BOBINE Ø 100mm



| N° de cde. | Courant max. | Prix hors tva |
|------------|--|---------------|
| 97582 | Fil à souder pour INOX Ø 0,8 - 1 kg | 39,00 € |



Accessoires MIG/MAG

consultez notre gamme complète et l'état des stocks sur www.contimac.be

TORCHE MIG

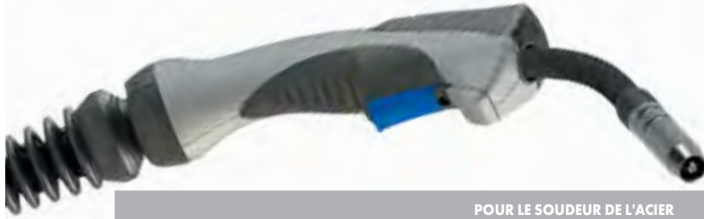

- Conception ergonomique de la poignée
- Protection contre le pliage du côté torche et du côté machine
- Le joint à rotule rend le soudage intensif beaucoup plus léger
- Connexion centrale normalisée DIN
- Compatible avec Binzel

| N° de cde. | POUR LE SOUDEUR DE L'ACIER | | | | | | | | | POUR LE SOUDEUR DE L'ALU | | |
|---------------|----------------------------|-----------|-----------|-----------|-----------|-----------|-----------|-----------|-----------|--------------------------|-----------|-----------|
| | 6015030T8 | 6015040T8 | 6015050T8 | 6025030T8 | 6025040T8 | 6025050T8 | 6036030T8 | 6036040T8 | 6036050T8 | 6015060T8 | 6025060T8 | 6036060T8 |
| Type | 8 XM-15 | 8 XM-15 | 8 XM-15 | 8 XM-25 | 8 XM-25 | 8 XM-25 | 8 XM-36 | 8 XM-36 | 8 XM-36 | 8 XM-15 | 8 XM-25 | 8 XM-36 |
| Max. ampère | 200 A | 200 A | 200 A | 300 A | 300 A | 300 A | 400 A | 400 A | 400 A | 200 A | 300 A | 400 A |
| Longueur | 3 m | 4 m | 5 m | 3 m | 4 m | 5 m | 3 m | 4 m | 5 m | 3 m | 3 m | 3 m |
| Prix hors tva | 95 € | 107 € | 125 € | 135 € | 149 € | 159 € | 179 € | 215 € | 235 € | 159 € | 175 € | 229 € |

Torche MIG pré-assemblée pour le soudage de l'aluminium 3m (avec conducteur intérieur en téflon prémonté) Longueur maximale de la torche MIG/MAG pour le soudage ALU : 3m

MIG MAG PIÈCES D'USURE

| Torche | N° de cde. | Description | | Prix hors tva | |
|---------|------------|---------------------------------|--------------------|---------------|--------|
| 8 XM 15 | 100100T | Tube contact 0,6mm | x10 | 8,90€ | |
| | 100102T | Tube contact 0,8mm | x10 | 8,90€ | |
| | 100106T | Tube contact 1,0mm | x10 | 8,90€ | |
| | 100122T | Tube contact 0,8mm pour fil alu | x10 | 8,40€ | |
| | 100126T | Tube contact 1,0mm pour fil alu | x10 | 8,70€ | |
| | 200105T | Buse gaz cylindrique | x5 | 16,50€ | |
| | 200120T | Buse gaz conique | x5 | 16,50€ | |
| | 200162T | Buse gaz soudure par point | x5 | 45,00€ | |
| | 8 XM 25 | 100202T | Tube contact 0,8mm | x10 | 10,90€ |
| | | 100206T | Tube contact 1,0mm | x10 | 10,90€ |
| 100208T | | Tube contact 1,2mm | x10 | 10,90€ | |
| 100217T | | Tube contact 0,8mm pour fil alu | x10 | 10,70€ | |
| 100221T | | Tube contact 1,0mm pour fil alu | x10 | 10,70€ | |
| 100223T | | Tube contact 1,2mm pour fil alu | x10 | 10,70€ | |
| 200409T | | Buse gaz cylindrique | x5 | 30,90€ | |
| 200415T | | Buse gaz conique | x5 | 28,90€ | |
| 200472T | | Buse gaz soudure par point | x5 | 47,50€ | |

| Torche | N° de cde. | Description | | Prix hors tva |
|---------|------------|---------------------------------|--------------------|---------------|
| 8 XM 36 | 100202T | Tube contact 0,8mm | x10 | 10,90€ |
| | 100206T | Tube contact 1,0mm | x10 | 10,90€ |
| | 100208T | Tube contact 1,2mm | x10 | 10,90€ |
| | 100217T | Tube contact 0,8mm pour fil alu | x10 | 10,70€ |
| | 100221T | Tube contact 1,0mm pour fil alu | x10 | 10,70€ |
| | 100223T | Tube contact 1,2mm pour fil alu | x10 | 10,70€ |
| | 100227T | Tube contact 1,6mm pour fil alu | x10 | 12,50€ |
| | 200600T | Buse gaz cylindrique | x5 | 45,00€ |
| | 200610T | Buse gaz conique | x5 | 42,30€ |
| | 8 XM 401 | 100300T | Tube contact 0,8mm | x10 |
| 100302T | | Tube contact 1,0mm | x10 | 14,50€ |
| 100304T | | Tube contact 1,2mm | x10 | 13,90€ |
| 100315T | | Tube contact 0,8mm pour fil alu | x10 | 15,50€ |
| 100317T | | Tube contact 1,0mm pour fil alu | x10 | 15,50€ |
| 100319T | | Tube contact 1,2mm pour fil alu | x10 | 15,50€ |
| 100338T | | Tube contact 1,6mm pour fil alu | x10 | 15,50€ |
| 200800T | | Buse gaz cylindrique | x5 | 34,30€ |
| 200810T | | Buse gaz conique | x5 | 36,80€ |

COFFRES D'ACCESSOIRES MIG



| N° de cde. | 97587 | 97588 | 97589 |
|---------------|--|--|---|
| Type | 8 XM-15 | 8 XM-25 | 8 XM-36 |
| Contenu | 3 x Support tube de contact 5 x Ressort 5 x Tube de contact 0,6mm 5 x Tube de contact 0,8mm 5 x Tube de contact 0,8mm (alu) 3 x Buse de gaz conique | 3 x Support tube de contact 5 x Ressort 5 x Tube de contact 0,8mm 5 x Tube de contact 1,0mm 5 x Tube de contact 1mm (alu) 3 x Buse de gaz conique | 2 x Support tube de contact 3 x Distributeur de gaz 5 x Tube de contact 1,0mm 5 x Tube de contact 1,2mm 5 x Tube de contact 1,0mm (alu) 5 x Tube de contact 1,2mm (alu) 2 x Buse de gaz conique |
| Prix hors tva | 54 € | 59 € | 49 € |

PINCE DE NETTOYAGE POUR TORCHE MIG/MAG

N° de cde.: 306700T

Idéal pour :

- Nettoyage et desserrage des pointes de contact
- Nettoyage et desserrage des buses de gaz
- Couper des fils de soudure



52⁵⁰€
prix hors tva

ADAPTATEURS DE BOBINES



N° de cde.: 97585

Pour bobines
Ø200mm

5⁹⁰€
prix hors tva



N° de cde.: 97586

Pour bobines écologiques
Ø 300 mm

20⁹⁰€
prix hors tva

Accessoires TIG

consultez notre gamme complète et l'état des stocks sur www.contimac.be

TORCHES TIG



PIÈCES D'USURE POUR TORCHES TIG

| N° de cde. | Description | N° | Prix excl. btw |
|------------|--------------------------|------|----------------|
| 500766T | Douille de serrage 1,6mm | 2 x5 | 23,80€ |
| 500768T | Douille de serrage 2mm | 2 x5 | 23,80€ |
| 500770T | Douille de serrage 2,4mm | 2 x5 | 23,80€ |
| 500774T | Douille de serrage 3,2mm | 2 x5 | 23,80€ |
| 500666T | Nipple de serrages 1,6mm | 3 x5 | 14,00€ |
| 500668T | Nipple de serrages 2mm | 3 x5 | 14,00€ |
| 500670T | Nipple de serrages 2,4mm | 3 x5 | 14,00€ |
| 500674T | Nipple de serrages 3,2mm | 3 x5 | 13,40€ |
| 500346T | Capot tungstène longue | 4 x5 | 20,50€ |
| 500348T | Capot tungstène courte | 5 x5 | 15,90€ |

| N° de cde. | AIR | | | | | EAU |
|---------------|-------------------------------|----------|-----------------------|-----------------------|-----------------------|-----------------------|
| | 500028T | 97549 | 97556 | 97603 | 97601 | 97606 |
| Type | 5XT-17 V | SR 17 DB | SR 17 DB | SR 17 DB | SR 26 DB | SR 20 DB |
| Longueur | 4m | 4m | 4m | 4m | 8m | 8m |
| Raccord Texas | 10/25 mm ² (Ø9 mm) | EURO | 10/25 mm ² | 35/50 mm ² | 35/50 mm ² | 35/50 mm ² |
| Prix hors tva | 195 € | 199 € | 139 € | 139 € | 279 € | 369 € |

COFFRE D'ACCESSOIRES TIG

N° de cde. : **044678**

Contenu:

- 2 x Gicleur céramique (N5 +N7)
- 2 x Nipple de serrage (1,6 mm + 2,4 mm)
- 2 x Douille de serrage (1,6 mm + 2,4mm)
- 2 x Capot Tungstène (Longue - Courte)
- 2 x Électrode tungstène WR2 AC/DC (1,6 mm + 2,4 mm)



20⁵⁰€
prix hors tva

COMMANDES À DISTANCE TIG

N° de cde. : **96421**

Commande à distance manuel

- Longueur : 8m
- Poids: 1kg

165€
prix hors tva

N° de cde. : **96422**

Commande à distance par pédale

- Longueur : 4m
- Poids: 3kg

299€
prix hors tva

ÉLECTRODES EN TUNGSTÈNE POUR SOUDURE TIG



Pour le soudage de l'acier / de l'inox, les électrodes tungstène doivent être affûtés, en pointe.

ACIER / INOX (GRIS)

| N° de cde. | Ø 1,6 mm | Ø 2,4 mm | Ø 3,2 mm |
|---------------|-----------|----------|----------|
| | 401110T | 401130T | 401140T |
| Qté | 10 pièces | | |
| Prix hors tva | 33 € | 63 € | 105 € |



Pour le soudage de l'aluminium, les électrodes tungstène ne doivent pas être affûtés.

ALU (VERT)

| N° de cde. | Ø 1,6 mm | Ø 2,4 mm | Ø 3,2 mm |
|---------------|-----------|----------|----------|
| | 401010T | 401030T | 401040T |
| Qté | 10 pièces | | |
| Prix hors tva | 28,50 € | 65 € | 105 € |

Gaz d'alimentation / détendeurs

consultez notre gamme complète et l'état des stocks sur www.contimac.be

GAZ D'ALIMENTATION DE LASER (ACHETER DES CYLINDRES / RECHARGER)



- Gaz Mixte : pour le soudage de l'acier (MIG/MAG)
- ARGON : pour le soudage de l'aluminium, de l'inox et du CuSi (MIG/MAG & TIG)
- Coûts de l'ADR
- Le transport de bouteilles vides est toujours payant et ne peut être combiné avec une livraison gratuite.

| N° de cde. | MENGAS | | | | ARGON | | | |
|---------------|------------------|----------|------------------|----------|------------------|----------|------------------|----------|
| | Bouteille rempli | Recharge | Bouteille rempli | Recharge | Bouteille rempli | Recharge | Bouteille rempli | Recharge |
| 99920 | 99924 | 99921 | 99925 | 99922 | 99926 | 99923 | 99927 | |
| Contenu | 10 L | | 20 L | | 10 L | | 20 L | |
| Prix hors tva | 365,00 € | 35,50 € | 555,00 € | 56,50 € | 389,00 € | 54,50 € | 575,00 € | 68,00 € |

GAZ D'ALIMENTATION DU LASER (BOUTEILLES JETABLES)



- Gaz Mixte : pour le soudage de l'acier (MIG/MAG)
- ARGON : pour le soudage de l'alu, de l'inox et du CuSi (MIG/MAG)
- Coûts de l'ADR

| N° de cde. | GAZ MIXTE | ARGON |
|---------------|-----------|-------|
| | 97452 | 97456 |
| Contenu | 2,2 L | 2,2 L |
| Prix hors tva | 89 € | 89 € |

DÉTENDEURS



| N° de cde. | 97450 | 97206 | 97204 |
|---------------|--------------------------|--------------------------------|---|
| Manomètres | pour bouteilles jetables | 1 (Indication de consommation) | 2 (Indication de contenu de bouteille + de consommation.) |
| Prix hors tva | 47 € | 89 € | 125 € |



Chariots

consultez notre gamme complète et l'état des stocks sur www.contimac.be

Fe



| Chariot de transport | | 1 | 2 | 3 | 4 | 5 | 6 | 7 | 8 |
|----------------------|-----------------------------|-------|-------|-------|-------|-------|-------|-------|-------|
| N° de cde. | | 96435 | 96437 | 96432 | 96416 | 96428 | 96429 | 96439 | 96434 |
| € | | 169 € | 205 € | 409 € | 259 € | 439 € | 365 € | 499 € | 179 € |
| TIG | TIG PRO 161 DC HF | | | | • | | | | |
| | TIG PRO 201 DC HF | | | | • | | | | |
| | TIG 220 DC HF | | | | | | | • | |
| | TIG 220 DC HF LIQUID | | | | | | | • | |
| | TIG PRO 201 AC/DC HF AIR | | • | | | | | | |
| | TIG PRO 201 AC/DC HF LIQUID | | • | | | | | | |
| | TIG 220 AC/DC HF AIR | | | | | • | | | |
| | TIG 220 AC/DC HF LIQUID | | | | | • | | | |
| | TIG 250 AC/DC HF LIQUID | | | | | | | | • |
| | GOLD MUTI 210-2 | | • | | | | | | |
| GOLD MULTI 210-4XL | | • | | | | | | | |
| GOLD MULTI 211-4 | | • | | | | | | | |
| MIG | MULTIWELD FV 220M COMPACT | | | | | | • | | |
| | PULSEMIG 220C XL | | | | | | • | | |
| | PULSEMIG 320C AIR | | | | | | • | | |
| PLASMA | PLASMA CUTTER 25F | • | | | | | • | | |
| | PLASMA CUTTER 30FV | • | | | | | • | | |
| | PLASMA CUTTER 35 KF | • | | | | | • | | |
| | PLASMA CUTTER 45CT | • | | | | | • | | |
| | PLASMA CUTTER 70CT | | | | | | • | | |
| | NEOCUT 105 | | | | | | • | | |
| NEOCUT 125 | | | | | | • | | | |





Foreuses magnétiques 2

consultez notre gamme complète et l'état des stocks sur www.contimac.be

Fe

MD 350 N

PROFESSIONAL



N° de cde. (1-230V): 40080

- Puissance W: 1100
- Force magnétique: 15.000N / 1500kg
- Dimensions du socle magnétique mm: 165x80
- Fraises à carotte mm/dia.: 12-35
- Forets hélicoïdaux / Prof. max mm/dia.: 13/110

Accessoires en option



1 N° de cde. : 40402

- Foret 1,5-13 mm + adaptateur 1/4" (court) pour Forets hélicoïdaux

35€
prix hors tva

2 N° de cde. : 40404

- Tête de forage à serrage rapide avec adaptateur 1/4" (court) pour Fraises à carotte

115€
prix hors tva

- Système fraise à carottes mm: 19 "Weldon"
- Dia. max x Prof. max mm: 35 x 50
- Vitesse t/min. non-chargé/chargé tpm: 620/350
- Poids kg: 12,6

799€
prix hors tva

PMX 3530

PROFESSIONAL

Idéal pour travailler dans des petits espaces



N° de cde. (1-230V): 40082

- Puissance: 1100 W
- Force magnétique: 15000 N/1500 kg
- Dimensions du socle magnétique: 165x80 mm
- Fraises à carotte: dia. 12-35 mm
- Système fraise à carottes mm: 19 "Weldon"
- Vitesse non-chargé/chargé: 650/390 tpm
- Poids kg: 13,8

799€
prix hors tva

SMD 502

PROFESSIONAL



N° de cde. (1-230V): 40070

- Puissance: 1200 W
- Force magnétique: 17000 N / 1700 kg
- Fraises à carotte: dia. 12-50 mm
- Forets hélicoïdaux / Prof. max mm/dia.: 13/140
- Système fraise à carottes mm: 19 "Weldon"
- Dia. max x Prof. max mm: 50 x 50
- Vitesse t/min. non-chargé/chargé SPEED 1 tpm: 300/180
- Vitesse t/min. non-chargé/chargé SPEED 2 tpm: 450/300
- Poids kg: 16

939€
prix hors tva

Accessoires en option



N° de cde. : 40406

- Tête de foret 1,5-13mm avec serrage rapide Weldon 19mm (pour forets en spirale)

39€
prix hors tva

MD 750/4

PROFESSIONAL

**Moteur à 4 vitesses
Fonction droit/gauche**



N° de cde. (1-230 V): 40095

- Puissance W: 1800
- Force magnétique N/kg: 32.000/3200
- Dimensions du socle magnétique mm: 200x100
- Fraises à carotte mm: dia. 12-75
- Système fraise à carottes mm: 19 "Weldon"
- Cap. max. fraise à carotte mm: 75x 50
- Cap. max. broche conique MK3 mm: 32 x 150

Accessoires en option



| N° de cde. | Nr. | Description | Prix hors tva |
|------------|-----|---|---------------|
| 40434 | 1 | Tête de foret 1-16 mm + adaptateur MK 3 pour Forets hélicoïdaux | 69,00 € |
| 40421 | 2 | Adaptateur de taraudage MK 3 pour M6 à M18 | 159,00 € |
| 40422 | 3 | Taraudage M6 | 69,00 € |
| 40424 | 3 | Taraudage M8 | 69,00 € |
| 40426 | 3 | Taraudage M10 | 69,00 € |
| 40428 | 3 | Taraudage M12 | 69,00 € |
| 40430 | 3 | Taraudage M14 | 69,00 € |
| 40432 | 3 | Taraudage M16 | 69,00 € |
| 40436 | 3 | Taraudage M18 | 69,00 € |

- Cap. max. foret hélicoïdal mm: 16 x 110
- Cap. max. des tarauds/Prof. max mm: 25,4 x 40
- Vitesse non-chargé/chargé tpm: 150/90, 200/120, 300/180 ou 380/230
- Poids kg: 24,8

1299€
prix hors tva

HUILE DE COUPE POUR SCIES ET PERCEUSES

PROFESSIONAL



N° de cde. : 25230

- Huile de coupe pour scies et perceuses 5L
- Rapport de dilution du mélange (1/10)
- 5 litres (5x10= 50l)

49€
prix hors tva

SET FRASES A CAROTTE (7 PIECES)

PROFESSIONAL



N° de cde. : 40195

- 6 fraises à carotte HSS (Ø 12, 14, 16, 18, 20, 22mm)
- Profondeur de perçage: 30mm
- 1 goujon de centrage
- En cassette métallique

189€
prix hors tva

STICK MAGNETIQUE DE PRISE COPEAUX

PROFESSIONAL



N° de cde. : 40400

- Enlève très facilement les copeaux par force magnétique, même aux endroits les moins accessibles
- La prise des copeaux et leur décharge se passe par magnétisation et démagnétisation du stick

59€
prix hors tva

Foreuses à colonne entraînées par courroie 4

consultez notre gamme complète et l'état des stocks sur www.contimac.be



Fe



CH 10

ECOLINE

Mandrin auto-serrant inclus



N° de cde. (1-230V): 35010

- Puissance moteur CV: 1/2
- Capacité de perçage mm: 13
- Nombre de vitesses: 5
- Hauteur mm: 750
- Poids kg: 29

429€
prix hors tva

CH 16 N

SEMI PROFESSIONAL

Mandrin auto-serrant inclus



N° de cde. (1-230V): 35015

- Puissance moteur CV: 3/4
- Capacité de perçage mm: 16
- Cône morse: MK 2
- Nombre de vitesses: 12
- Hauteur mm: 1000
- Poids kg: 45

539€
prix hors tva

CH 18

PROFESSIONAL

Mandrin auto-serrant inclus



N° de cde. (1-230V): 35016

- Puissance moteur CV: 1
- Capacité de perçage mm: 20
- Cône morse: MK 2
- Nombre de vitesses: 12
- Hauteur mm: 1085
- Poids kg: 59,5

779€
prix hors tva

CH 18 F

PROFESSIONAL

Mandrin auto-serrant inclus



N° de cde. (1-230V): 35020

- Puissance moteur CV: 1
- Capacité de perçage mm: 20
- Cône morse: MK 2
- Nombre de vitesses: 12
- Hauteur mm: 1625
- Poids kg: 72,5

879€
prix hors tva

CH 18 WT

PROFESSIONAL

Mandrin auto-serrant & socle inclus



N° de cde. (1-230V): 35028

- Puissance moteur CV: 1
- Capacité de perçage mm: 20
- Cône morse: MK 2
- Nombre de vitesses: 12
- Hauteur mm: 1850
- Poids kg: 110

1079€
prix hors tva

CH 25 F

PROFESSIONAL

Mandrin auto-serrant inclus
Fonction droit/ gauche (35026)



N° de cde. CH 25 F (1-230V): 35025

N° de cde. CH 25 F (3-400V): 35026

- Puissance moteur CV: 11/4
- Capacité de perçage mm: 25
- Cône morse: MK 3
- Nombre de vitesses: 12
- Hauteur mm: 1778
- Poids kg: 148

1399€
prix hors tva

EТАUX POUR MACHINE AVEC MACHOIRES PRISMATIQUES

Eтаux professionnels prismatiques permettant aussi la fixation des pièces rondes

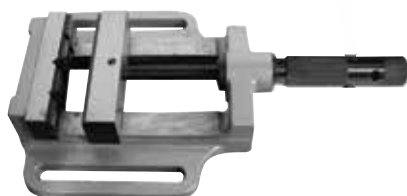

N° de cde. : 45029

- Largeur mâchoire: 75 mm
- Ouverture max.: 75mm
- Poids: 4 kg

129€
prix hors tva

N° de cde. : 45030

- Largeur mâchoire: 100mm
- Ouverture max.: 100mm
- Poids: 5,6 kg

169€
prix hors tva

N° de cde. : 45031

- Largeur mâchoire: 125mm
- Ouverture max.: 125mm
- Poids: 8,2 kg

215€
prix hors tva

N° de cde. : 45032

- Largeur mâchoire: 150mm
- Ouverture max.: 150mm
- Poids: 12 kg

285€
prix hors tva

Foreuses à colonne entraînées par courroie **heavy duty** 4

consultez notre gamme complète et l'état des stocks sur www.contimac.be



Fe



TB 20

INDUSTRIAL

Mandrin auto-serrant inclus
Utilisation intensive
Livrée montée



N° de cde. (1-230V): 35030

- Puissance moteur CV: 1 1/2
- Cône morse: MK 2
- Capacité de perçage mm: 20
- Nombre de vitesses: 12
- Hauteur mm: 1080
- Poids kg: 85

1999€
prix hors tva

SB 20 F

INDUSTRIAL

Mandrin auto-serrant inclus
Utilisation intensive
Livrée montée



N° de cde. (1-230V): 35055

- Puissance moteur CV: 1 1/2
- Cône morse: MK 2
- Capacité de perçage mm: 20
- Nombre de vitesses: 12
- Hauteur mm: 1680
- Poids kg: 100

2099€
prix hors tva

SB 25 F

INDUSTRIAL

Mandrin auto-serrant inclus
Utilisation intensive
Livrée montée



N° de cde. (3-400V): 35061

- Puissance moteur CV: 2
- Cône morse: MK 3
- Capacité de perçage mm: 25
- Nombre de vitesses: 9
- Hauteur mm: 1820
- Poids kg: 180

2799€
prix hors tva

SB 32 F

INDUSTRIAL

Mandrin auto-serrant inclus
Utilisation intensive
Livrée montée



N° de cde. (3-400V): 35048

- Puissance moteur CV: 3
- Cône morse: MK 4
- Capacité de perçage mm: 32
- Nombre de vitesses: 9
- Hauteur mm: 1800
- Poids kg: 210

3199€
prix hors tva

SB 45 F

INDUSTRIAL

Mandrin auto-serrant inclus & koelpomp
Fonction droit/gauche
Moteur à 2 vitesses
Utilisation intensive
Livrée montée



N° de cde. (3-400V): 35051

- Puissance moteur CV: 3
- Cône morse: MK 4
- Capacité de perçage mm: 32
- Nombre de vitesses: 9x2
- Hauteur mm: 1800
- Poids kg: 230

3999€
prix hors tva

Foreuses à entraînement par engrenage heavy duty

consultez notre gamme complète et l'état des stocks sur www.confimac.be



Fe



GT 30 F

INDUSTRIAL

Entraînement par engrenage
Descente manuelle
Fonction droit/gauche
Livrée montée



N° de cde. (3-400 V): 35062

- Capacité de perçage en fonte: Ø 30 mm/M16
- Capacité de perçage en fer: Ø 25 mm/M16
- Type de forage: manuel
- Vitesse mandrin: 125~2825
- Déplacement de la broche mm: 110
- Distance mandrin/colonne mm: 240
- Distance mandrin/socle mm: 1100
- Distance mandrin/table mm: 630
- Déplacement max. de la tête mm: 250
- Déplacement max. de la table mm: 450
- Cône morse: CM 3
- Nombre de vitesses: 6
- Dimensions table utilisable mm: 310x320
- Dia. colonne mm: Ø 95
- Puissance moteur kW: 0,75
- Dimensions mm: 700x500x1900
- Poids kg: 300

3799€
prix hors tva

GT 35

INDUSTRIAL

Entraînement par engrenage
Fonction droit/gauche
Descente manuelle
Livrée montée



N° de cde. GT 35 (3-400 V): 35064

- Capacité de perçage en fonte: Ø 35 mm/M20
- Capacité de perçage en fer: Ø 30 mm/M20
- Type de forage: manuel (GT 35)
- Vitesse mandrin t/min.: 125~3030
- Déplacement de la broche mm: 135
- Distance mandrin/colonne mm: 260
- Distance mandrin/socle mm: 1165
- Déplacement max. de la tête mm: 500
- Cône morse: CM 3
- Nombre de vitesses: 12
- Dimensions table utilisable mm: 420x350
- Dia. colonne mm: Ø 110
- Puissance moteur kW: 0,85/1,1
- Poids kg: 340

4799€
prix hors tva

GT 35 M

INDUSTRIAL

Entraînement par engrenage
Fonction droit/gauche
Descente automatique mécanique
Livrée montée



N° de cde. GT 35 M (3-400 V): 35066

- Capacité de perçage en fonte: Ø 35 mm/M20
- Capacité de perçage en fer: Ø 30 mm/M20
- Type de forage: manuel (GT 35)
- Vitesse mandrin t/min.: 125~3030
- Déplacement de la broche mm: 135
- Distance mandrin/colonne mm: 260
- Distance mandrin/socle mm: 1165
- Déplacement max. de la tête mm: 500
- Cône morse: CM 3
- Nombre de vitesses: 12
- Dimensions table utilisable mm: 420x350
- Dia. colonne mm: Ø 110
- Puissance moteur kW: 0,85/1,1
- Poids kg: 340

4999€
prix hors tva

GT 40 EM

INDUSTRIAL

Entraînement par engrenage
Fonction droit/gauche
Descente automatique électro-mécanique
Livrée montée



N° de cde. (3-400 V): 35067

- Capacité de perçage en fonte: Ø 40 mm/M20
- Capacité de perçage en fer: Ø 35 mm/M20
- Type de forage: descente électro-mécanique
- Vitesse de descente mm/r: 0,1-0,3
- Vitesse mandrin t/min.: 125~3030
- Déplacement de la broche mm: 160
- Distance mandrin/colonne mm: 320
- Distance mandrin/socle mm: 1140
- Distance max. mandrin/table mm: 585
- Inclinaison de la table max.: ±45°
- Déplacement de la table max. mm: 545
- Cône morse: CM 4
- Nombre de vitesses: 12
- Dimensions de la table mm: 500x420
- Dia. colonne mm: Ø 120
- Puissance moteur kW: 1/1,2
- Poids kg: 430

5799€
prix hors tva



Foreuses et fraiseuses 4

consultez notre gamme complète et l'état des stocks sur www.contimac.be

Fe



RF 31

INDUSTRIAL



N° de cde. (1-230 V): 40030

Entraînement par engrenage

- Puissance: 1 1/2 CV
- Puissance (acier) mm: 32
- Capacité de fraisage en bout: 76mm
- Capacité de fraisage crayon: 20mm
- Capacité de taraudage: M16
- Vitesse de la broche: 125-2500 •
- Cône morse: CM 3
- Déplacement de la broche: 130mm
- Pièce à travailler: 340mm
- Table lxp mm: 730x210
- Déplacement transversal mm: 23
- Déplacement longitudinal mm: 430
- Dia. colonne mm: 115
- Dimensions kg: 800x737x1143 •
- Poids kg: 270

PRIX SUR DEMANDE

RF 40

INDUSTRIAL



N° de cde. (3-400 V): 40040

Entraînement par engrenage

- Puissance: 1 CV
- Puissance (acier) mm: 32
- Capacité de fraisage en bout: 100mm
- Capacité de fraisage crayon: 32mm
- Capacité de taraudage: M20
- Vitesse de la broche: 50x1250
- Cône morse: CM 3
- Déplacement de la broche: 130mm
- Pièce à travailler mm: 480
- Table lxp mm: 730x210
- Déplacement transversal mm: 23
- Déplacement longitudinal mm: 430
- Dia. colonne mm: 115
- Dimensions kg: 800x737x1143
- Poids kg: 270

4099€
prix hors tva

RF 45

INDUSTRIAL



Queue d'aronde

N° de cde. (3-400 V): 40047

Entraînement par engrenage

- Puissance: 1 CV
- Puissance (acier) mm: 32
- Capacité de fraisage en bout: 100mm
- Capacité de fraisage crayon: 32mm
- Capacité de taraudage: M20
- Vitesse de la broche: 50x1250
- Cône morse: CM 3
- Déplacement de la broche mm: 130
- Pièce à travailler mm: 510
- Table lxp mm: 820x240
- Déplacement transversal mm: 210
- Déplacement longitudinal mm: 520
- Dia. colonne mm: queue d'aronde
- Dimensions kg: 915x737x1194
- Poids kg: 330

4999€
prix hors tva

SET DE TIGES M14 - 52-PIECES

N° de cde. : 40125

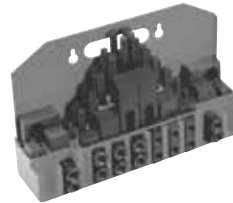

- 24 x boulons d'agrippage
- 4 x écrous de rallonge
- 6 x étançons d'ancrage
- 6 x écrous avec fente en T
- 6 x écrous
- 6 x coussinets de serrage

169€
prix hors tva

SETS D'OUTILS DE FRAISEUSE

N° de cde. : 40115



- Pour: RF 31-40-45
- Pour serrer toutes les sortes de fraises et de forets
- Morse conus: MK 3
- Capacité mm: 3-25

475€
prix hors tva

ENTRAINEMENT GAUCHE/DROITE

N° de cde. (1-230 V): 40110



- Pour: RF 31-40-45
- Entraînement gauche/droit pour le déplacement du chariot croisé
- Réglage de la vitesse en continu
- Interrupteur de fin de course compris

845€
prix hors tva

Tours à métaux 2

consultez notre gamme complète et l'état des stocks sur www.contimac.be

CONTIMAC PROFI 550

INDUSTRIAL



N° de cde. (1-230V): 60515

- Distance entre pointes mm: 550
- Hauteur de pointes mm: 125
- Dia. sur banc max. mm: 250
- Trou de centre mm: 20
- Morse contre-poupée: MK2
- Vitesse t/min.: 125-2000
- Filetage métrique mm: 0,1-2,5 (12 positions)
- Filetage: 8-35 Gg/1"
- Puissance CV: 0,6
- Poids kg: 130

LIVRAISON COMPREND:

- Socle pour ranger les outils
- Mandrin à 3 mors, 4 mors
- Set d'engrenage pour filetage
- Lunette fixe et mobile
- Mandrin cm2
- Porte-outil 4 voies
- Plateau à doigts d'entraînement
- Pointe tournante

2599€
prix hors tva

CONTIMAC PROFI 750

INDUSTRIAL



N° de cde. (1-230V): 60519

- Distance entre pointes mm: 750
- Hauteur de pointes mm: 125
- Dia. sur banc max. mm: 250
- Trou de centre mm: 20
- Morse contre-poupée: MK2
- Vitesse t/min.: 125-2000
- Filetage métrique mm: 0,1-2,5 (12 positions)
- Filetage: 8-35 Gg/1"
- Puissance CV: 0,6
- Poids kg: 150

LIVRAISON COMPREND:

- Socle pour ranger les outils
- Mandrin à 3 mors, 4 mors
- Set d'engrenage pour filetage
- Lunette fixe et mobile
- Mandrin CM2
- Porte-outil 4 voies
- Plateau à doigts d'entraînement
- Pointe tournante

2999€
prix hors tva

CONTIMAC PROFI 1000

INDUSTRIAL



LIVRAISON COMPREND:

- Mandrin à 3 mors Ø 160mm
- Mandrin à 4 mors Ø 200mm
- Plateau à doigts
- Lunette fixe et mobile
- Mandrin CM3
- Pointe tournante
- Porte-outil 4 voies
- Set d'engrenage pour filetage
- Pompe de refroidissement
- Lampe halogène
- Socle

N° de cde. (3-400V): 60513

- Distance entre pointes mm: 1000
- Hauteur de pointes mm: 165
- Diamètre admis sur banc mm: 330
- Diamètre admis sur chariot mm: 210
- Diamètre admis sur rompu mm: 470
- Trou de centre mm: 40
- Camlock D1-5
- Vitesse t/min.: 50-1720 (18 positions)
- Filetage métrique mm: 0,25-9 (27 positions)
- Filetage Gg/1" inch: 4-72 (33 positions)
- La contre-poupée déplacée mm: 100
- Cône contre-poupée: CM 3
- Puissance CV: 1,5
- Poids kg: 520

6999€
prix hors tva



Scies à métaux 2

consultez notre gamme complète et l'état des stocks sur www.contimac.be

Fe

CSN 250

PROFESSIONAL

Pompe de refroidissement,
socle et lame de scie inclus



N° de cde. (1-230 V): 50412

- Puissance
 - 90° ● : 30 mm
 - : 75 mm
 - : 65x65 mm
 - ▭ : 90x50 mm
 - 45° ● : 30 mm
 - : 65 mm
 - : 55x55 mm
 - ▭ : 60x50 mm
- Puissance CV: 1
 - Nombre de tours t/min.: 45
 - Dia. lame de scie mm: 250
 - Alésage de la lame mm: 32
 - Dimensions mm: 880x920x1600
 - Poids kg: 131

PRIX SUR DEMANDE

CSN 315

PROFESSIONAL

Pompe de refroidissement,
socle et lame de scie inclus



N° de cde. (3-400 V): 50410

- Puissance
 - 90° ● : 60 mm
 - : 100 mm
 - : 82x82 mm
 - ▭ : 110x70 mm
 - 45° ● : 50 mm
 - : 90 mm
 - : 75x75 mm
 - ▭ : 85x70 mm
- Puissance CV: 2
 - Nombre de tours t/min.: 22-44
 - Dia. lame de scie mm: 315
 - Alésage de la lame mm: 32
 - Dimensions mm: 1010x960x1770
 - Poids kg: 175

PRIX SUR DEMANDE

DRY CUTTER DRC 355

PROFESSIONAL



etau gauche/
droite

N° de cde. (1-230 V): 40075

- Puissance
 - 90° ● : 132 mm
 - : 120x120 mm
 - : 180x100 mm
 - 45° ● : 105 mm
 - : 90x90 mm
 - : 90x120 mm
- Puissance W: 2200
 - Nombre de tours t/min.: 1300
 - Lame Widia (acier) mm: 355x25,4
 - Dimensions mm: 680x360x580
 - Poids kg: 23,5

Y compris lame de scie GRATUIT dia. 355/80T pour acier
(N° de cde.: 40500)

ACCESSOIRES EN OPTION



| N° de cde | Description | Prix hors tva |
|-----------|-----------------------|---------------|
| 40500 | voor STAAL 355 mm/80T | 229 € |
| 40505 | voor RVS 355 mm/90T | 299 € |
| 40510 | voor ALU 355 mm/80T | 295 € |
| 50012 | onderstel | 159 € |

869€
prix hors tva

PLIEUSES A METAUX

INDUSTRIAL



- Plieuse robuste avec commande à pied pour l'industrie et la construction
- Le serrage ce fait avec le pied laissant les mains libres pour l'apport du matériel à plier
- Puissant cylindre d'aide facilitant le pliage du matériel jusqu'à une épaisseur de 2 mm (PPB-1020)
- Ouverture large entre les couteaux du bas et du haut facilitant l'apport du matériel

PPB-1020

N° de cde. : 60535

- Largeur de pliage: 1020mm
- Capacité à plier: 2mm
- Angle à plier: 0-135°
- Dimensions: 1348x850x1175mm
- Poids kg: 285

2799€
prix hors tva

PPB-1270/2

N° de cde. : 60540

- Largeur de pliage: 1270mm
- Capacité à plier: 1,5mm
- Angle à plier: 0-135°
- Dimensions: 1598x900x1165mm
- Poids kg: 315

3699€
prix hors tva

Scies à ruban 2

consultez notre gamme complète et l'état des stocks sur www.contimac.be

BSN 100 VARIO

BSN 125 VARIO

BSN 150 VARIO

BSN 170 VARIO

PROFESSIONAL

Jusqu'à 60% de bruit en moins!

Socle

N° de cde. : 50230 **279€**
prix hors tva



PROFESSIONAL

Jusqu'à 60% de bruit en moins!

N° de cde. (1-230 V): 50141

N° de cde. (1-230 V): 50142

N° de cde. (1-230 V): 50143

N° de cde. (1-230 V): 50144

- Capacité de coupe
 - 90° ● : 105 mm
 - : 100x100 mm
 - 45° ● : 65 mm
 - : 60x65 mm
- Puissance moteur CV: 1,1
- Vitesse lame m/min.: 30-80
- Dimensions lame mm: 13x0,65x1330
- Dimensions mm: 650x310x450
- Poids kg: 18

- Capacité de coupe
 - 90° ● : 125 mm
 - : 130x125 mm
 - 45° ● : 80 mm
 - : 80x80 mm
 - 60 ● : 50 mm
 - : 50x50 mm
- Puissance moteur CV: 1,37
- Vitesse lame m/min.: 30-80
- Dimensions lame mm: 13x0,65x1440
- Dimensions mm: 650x310x450
- Poids kg: 19

- Capacité de coupe
 - 90° ● : 150 mm
 - : 150x140 mm
 - 45° ● : 100 mm
 - : 100x100 mm
 - 60 ● : 70 mm
 - : 65x70 mm
- Puissance moteur CV: 2
- Vitesse lame m/min.: 30-80
- Dimensions lame mm: 13x0,9x1735
- Dimensions mm: 1000x430x495
- Poids kg: 30

- Capacité de coupe
 - 90° ● : 170 mm
 - : 170x170 mm
 - 45° ● : 130 mm
 - : 130x150 mm
 - 60 ● : 75 mm
 - : 75x75 mm
- Puissance moteur CV: 2,2
- Vitesse lame m/min.: 30-80 (en continu)
- Dimensions lame mm: 20x0,9x2030
- Dimensions mm: 1120x430x525
- Poids kg: 35

659€
prix hors tva

759€
prix hors tva

1099€
prix hors tva

Socle
N° de cde. : 50230 **279€**
prix hors tva **1299€**
prix hors tva

AUTOCUT 120 VARIO

PROFESSIONAL

Descente automatique
Auto stop
60% Plus vite



N° de cde. (1-230 V): 50001

Scie à ruban mobile avec entraînement par engrenage

- Capacité de coupe
 - 90° ● : 120 mm
 - : 112x112 mm
 - : 120x102 mm
 - 45° ● : 80 mm
 - : 78x78 mm
 - : 78x78 mm
 - 60° ● : 50 mm
 - : 48x48 mm
 - : 50x43 mm
- Puissance moteur CV: 1,76
- Vitesse lame m/min.: 30-80 (en continu)
- Dimensions lame mm: 1440x13x0,65 (reversed)
- Dimensions mm: 900x400x520
- Poids kg: 16

1199€
prix hors tva

AUTOCUT 220 VARIO

PROFESSIONAL

Descente automatique
Auto stop
Avec pompe de refroidissement



N° de cde. (1-230V): 50003 ●

Scie à ruban mobile avec entraînement par engrenage

- Capacité de coupe
 - 90° ● : 175 mm
 - : 175x175 mm
 - : 200x75 mm
 - 45° ● : 110 mm
 - : 110x110 mm
 - : 118x110 mm
 - 60° ● : 75 mm
 - : 75x75 mm
 - : 100x70 mm
- Puissance moteur CV: 2,7
- Vitesse lame m/min.: 35-80 (en continu)
- Dimensions lame mm: 2140x19x0,9
- Dimensions mm: 780x1240x1080
- Poids kg: 143

2299€
prix hors tva



Scies à ruban 2

consultez notre gamme complète et l'état des stocks sur www.contimac.be

Fe



BS 160

PROFESSIONAL



N° de cde. (1-230 V): 50085

Scie à ruban stationnaire avec entraînement par engrenage

- Capacité de coupe
 - 90° ● : 150 mm
 - : 150 mm
 - 45° ● : 100 mm
 - : 130 mm
 - : 130 x 100 mm
 - 60° ● : 60 mm
 - : 60 mm
- Puissance moteur CV: 1/2
- Vitesse lame m/min.: 65
- Dimensions lame mm: 13x0,9x1735
- Dimensions mm: 1100x390x590
- Poids kg: 60

1199€
prix hors tva

BS 160 VARIO

PROFESSIONAL



N° de cde. (1-230 V): 50058

Scie à ruban stationnaire avec entraînement par engrenage et pompe de refroidissement

- Capacité de coupe
 - 90° ● : 150 mm
 - : 150 mm
 - 45° ● : 100 mm
 - : 130 mm
 - : 130 x 100 mm
 - 60° ● : 60 mm
 - : 60 mm
- Puissance moteur CV: 1 1/2
- Vitesse lame m/min.: 20-65 (en continu)
- Dimensions lame mm: 13x0,9x1735
- Dimensions mm: 1400x500x1470
- Poids kg: 80

1799€
prix hors tva

BS 275 (1-230V)

PROFESSIONAL

Réglage de descente en continu
Bras pivotant (droit)
Pompe de refroidissement incluse



N° de cde. (1-230V): 50091

- Capacité de coupe
 - 90° ● : 225 mm
 - : 245x150 mm
 - 45° ● : 145 mm
 - : 190x150 mm
 - 60° ● : 90 mm
 - : 120x90 mm
- Puissance moteur CV: 1 1/2
- Vitesse lame m/min.: 90
- Dimensions lame mm: 27x0,9x2480
- Dimensions mm: 1500x510x1570
- Poids kg: 200

2999€
prix hors tva

BS 275 (3-400V)

PROFESSIONAL

Réglage de descente en continu
Bras pivotant (droit)
Pompe de refroidissement incluse



N° de cde. (3-400V): 50089

(2-Speed)

- Capacité de coupe
 - 90° ● : 225 mm
 - : 245x150 mm
 - 45° ● : 145 mm
 - : 190x150 mm
 - 60° ● : 90 mm
 - : 120x90 mm
- Puissance moteur CV: 1 1/2
- Vitesse lame m/min.: 45-90
- Dimensions lame mm: 27x0,9x2480
- Dimensions mm: 1500x510x1570
- Poids kg: 200

2999€
prix hors tva



Fe



RC



BS 210 VARIO (1-230V)

PROFESSIONAL

NEW



N° de cde. (1-230V): 50285

(Scie à ruban stationnaire avec entraînement par engrenage et pompe de refroidissement)

- Capacité de coupe
 - 90° ● : 170 mm
 - : 150 mm
 - : 150x190 mm
 - 45° ● : 125 mm
 - : 95 mm
 - : 95x120 mm
- Puissance moteur CV: 1
- Vitesse lame m/min.: 20-90 (en continu)
- Dimensions lame mm: 20x0,9x2080
- Dimensions mm: 1430x510x470
- Poids kg: 152

Réglage de descente en continu
Bras pivotant (droit)
Pompe de refroidissement incluse

2699€
prix hors tva



CONSEILS POUR UNE COUPE DE SCIE CORRECTE

- Vérifier le degré d'usure de la lame de scie : si plusieurs dents sont usées, il faut remplacer la lame de scie
- Mettre la vitesse de descente et la vitesse de coupe au minimum à l'enfoncement de la lame de scie et augmenter les 2 paramètres au fur et à mesure
- Placer le système de guidage de la scie à ruban le plus près possible du matériau pour obtenir une coupe de scie exacte
- Régler la vitesse de descente du bras de scie au minimum de manière à ce que la lame de scie ait le temps d'évacuer les copeaux
- Si possible adapter la vitesse de coupe en fonction du matériau à scier (au plus le matériau est dur, au plus lente sera la vitesse de coupe)
- Utiliser si possible de l'huile de refroidissement/coupe
- Fixer fermement le matériau avant de commencer le travail. Dans le cas d'un travail en botte, veiller à ce que les pièces ne bougent pas entre elles

Positions de serrage correctes:



BS 275 VARIO (1-230V)

PROFESSIONAL

Réglage de descente en continu
Bras pivotant (droit)
Pompe de refroidissement incluse



N° de cde. (1-230V): 50021

(DC motor)

- Capacité de coupe
 - 90° ● : 225 mm
 - : 245x150 mm
 - 45° ● : 145 mm
 - : 190x150 mm
 - 60° ● : 90 mm
 - : 120x90 mm
- Puissance moteur CV: 1 1/2
- Vitesse lame m/min.: 20-80
- Dimensions lame mm: 27x0,9x2480
- Dimensions mm: 1500x510x1570
- Poids kg: 200

3199€
prix hors tva

BS 300

INDUSTRIAL

Réglage de descente en continu
Bras pivotant (gauche/droit)
Pompe de refroidissement incluse



N° de cde. (3-400V): 50092

(2-Speed)

- Capacité de coupe
 - 90° ● : 225 mm
 - : 245x150 mm
 - 45° ● : 150 mm
 - : 190x150 mm
 - 60° ● : 90 mm
 - : 115x90 mm
- Puissance moteur CV: 1 1/2
- Vitesse lame m/min.: 45-90
- Dimensions lame mm: 27x0,9x2480
- Dimensions mm: 1500x700x1800
- Poids kg: 295

4299€
prix hors tva



Scies à ruban 2

consultez notre gamme complète et l'état des stocks sur www.contimac.be

Fe



BS 325

INDUSTRIAL

Réglage de descente en continu
Bras pivotant gauche/droite
Pompe de refroidissement incluse



N° de cde. (3-400V): 50094 (2-speed)

- Capacité de coupe
 - 90° ● : 225 mm
 - : 200 mm
 - : 320x200 mm
 - 45° ● : 195 mm
 - : 195 mm
 - 60° ● : 125 mm
 - : 125 mm
 - : 130x120 mm
 - 45° ● : 200 mm
- : 170 mm
- : 200x170 mm
- Puissance moteur CV: 2
- Vitesse lame m/min.: 45/90
- Dimensions lame mm: 27x0,9x2750
- Dimensions mm: 1720x850x1800
- Poids kg: 380

5799€
prix hors tva

BS 350

INDUSTRIAL

Réglage de descente en continu
Bras pivotant gauche/droite
Pompe de refroidissement incluse



N° de cde. (3-400V): 50093 (2-speed)

- Capacité de coupe
 - 90° ● : 270 mm
 - : 270 mm
 - : 330x230 mm
 - 45° ● : 230 mm
 - : 220 mm
 - : 220x210 mm
 - 60° ● : 140 mm
 - : 140 mm
 - : 140x140 mm
- Puissance moteur CV: 2 1/2
- Vitesse lame m/min.: 36-72
- Dimensions lame mm: 27x0,9x2925
- Dimensions mm: 1920x950x1800
- Poids kg: 550

7499€
prix hors tva

Scies à ruban 2

consultez notre gamme complète et l'état des stocks sur www.contimac.be

TRANSPORTEURS A ROULEAUX (GAUCHE - SANS BUTEE)

INDUSTRIAL

- Transporteur à rouleaux robuste réglable en hauteur (620mm - 1000mm)
- Dimensions: 1000mmx280mm (capacité de charge: 800 kg)
- Dimensions: 2000mmx280mm (capacité de charge: 1200 kg)
- Pour types: BS 210/BS 275/BS 300/BS 325/BS 350



| N° de cde. | Installation | Dimensions | Butée | Prix hors tva |
|------------|--------------|------------|-------|---------------|
| 50165 | gauche | 1000x280 | non | 429 € |
| 50095 | gauche | 2000x280 | non | 689 € |

TRANSPORTEURS A ROULEAUX (DROITE - AVEC BUTEE)

INDUSTRIAL

- Transporteur à rouleaux robuste réglable en hauteur (620mm - 1000mm)
- Dimensions: 1000mmx280mm (capacité de charge: 800 kg)
- Dimensions: 2000mmx280mm (capacité de charge: 1200 kg)
- Pour types: BS 210/BS 275/BS 300/BS 325/BS 350



| N° de cde. | Installation | Dimensions | Butée | Prix hors tva |
|------------|--------------|------------|-------|---------------|
| 50160 | droite | 1000x280 | oui | 649 € |
| 50096 | droite | 2000x280 | oui | 879 € |

BS 402

INDUSTRIAL

Réglage de descente en continu
Bras pivotant gauche/droite
Pompe de refroidissement incluse



N° de cde. (3-400V): 50027 (2-speed)

- Capacité de coupe
 - 90° : 355 mm
 - : 280 mm
 - : 280x530 mm
 - 45° : 355 mm
 - : 280 mm
 - : 280x360mm)
 - 60° : 240 mm
 - : 170 mm
 - : 170x240 mm

- 45° ● : 300 mm
- : 270 mm
- : 270x360 mm

- Puissance moteur CV: 2 1/2
- Vitesse lame m/min.: 35-70
- Dimensions lame mm: 34x1,1x3770
- Dimensions mm: 2100x900x1500
- Poids kg: 765

8799€
prix hors tva



CONSEILS POUR UNE COUPE DE SCIE CORRECTE

- Vérifier le degré d'usure de la lame de scie : si plusieurs dents sont usées, il faut remplacer la lame de scie
- Mettre la vitesse de descente et la vitesse de coupe au minimum à l'enfoncement de la lame de scie et augmenter les 2 paramètres au fur et à mesure
- Placer le système de guidage de la scie à ruban le plus près possible du matériau pour obtenir une coupe de scie exacte
- Régler la vitesse de descente du bras de scie au minimum de manière à ce que la lame de scie ait le temps d'évacuer les copeaux
- Si possible adapter la vitesse de coupe en fonction du matériau à scier (au plus le matériau est dur, au plus lente sera la vitesse de coupe)
- Fixer fermement le matériau avant de commencer le travail. Dans le cas d'un travail en botte, veiller à ce que les pièces ne bougent pas entre elles

Positions de serrage correctes:



**Fe**

Tourets à meuler 4

consultez notre gamme complète et l'état des stocks sur www.contimac.be**DSM 150 W****PROFESSIONAL****N° de cde. (1-230 V): 19001**

- Touret à meuler professionnel double avec meules de Ø 150 mm
- Muni d'un interrupteur à manque de tension et d'un arrêt d'urgence IP54
- Puissance W: 520
- N° de tours t/min.: 2950
- Dim. meules: 150x25x32mm
- Poids kg: 15

159€
prix hors tva**DSM 175 W****PROFESSIONAL****N° de cde. (1-230 V): 19003**

- Touret à meuler professionnel double avec meules de Ø 175 mm
- Muni d'un interrupteur à manque de tension et d'un arrêt d'urgence IP54
- Puissance W: 520
- N° de tours t/min.: 2950
- Dim. meules mm: 175x25x32
- Poids kg: 16,5

199€
prix hors tva**DSM 200 W****PROFESSIONAL****N° de cde. (1-230 V): 19005**

- Touret à meuler professionnel double avec meules de Ø 200 mm
- Muni d'un interrupteur à manque de tension et d'un arrêt d'urgence IP54
- Puissance W: 900
- N° de tours t/min.: 2950
- Dim. meules mm: 200x32x32
- Poids kg: 27

255€
prix hors tva**DSM 250 D****PROFESSIONAL****N° de cde. (3-400 V): 19020**

- Touret à meuler triphasé professionnel double avec meules de Ø 250 mm
- Muni d'un interrupteur à manque de tension et d'un arrêt d'urgence IP54
- Puissance W: 900
- N° de tours t/min.: 2850
- Dim. meules mm: 250x32x32
- Poids kg: 33

265€
prix hors tva**DSM 150 W STEEL****PROFESSIONAL****N° de cde. (1-230 V): 19007**

- Touret à meuler professionnel double avec une meule de Ø 150 mm et une brosse en acier
- Muni d'un interrupteur à manque de tension et d'un arrêt d'urgence IP54
- Puissance W: 520
- N° de tours t/min.: 2950
- Dim. meule mm: 150x25x32
- Poids kg: 15

195€
prix hors tva**DSM 200 W STEEL****PROFESSIONAL****N° de cde. (1-230 V): 19022**

- Touret à meuler professionnel double avec une meule de Ø 200 mm et une brosse en acier
- Muni d'un interrupteur à manque de tension et d'un arrêt d'urgence IP54
- Puissance W: 900
- N° de tours t/min.: 2950
- Dim. meule: 200x32x32mm
- Dim. brosse acier: 200x25x32mm
- Poids kg: 27

275€
prix hors tva**BSM 150 W****PROFESSIONAL****N° de cde. (1-230 V): 19009**

- Ponceuse à bande abrasive combi professionnel avec une meule de Ø 150 mm et une bande de ponçage de 50x1000 mm
- Muni d'un interrupteur à manque de tension et d'un arrêt d'urgence IP54
- Puissance W: 520
- N° de tours t/min.: 2950
- Dim. meule mm: 150x25x32
- Dim. de la bande mm: 50x1000
- Poids kg: 17

265€
prix hors tva**BSM 200 W****PROFESSIONAL****N° de cde. (1-230 V): 19024**

- Ponceuse à bande abrasive combi professionnel avec une meule de Ø 200 mm et une bande de ponçage de 100x914 mm
- Muni d'un interrupteur à manque de tension et d'un arrêt d'urgence IP54
- Puissance W: 900
- N° de tours t/min.: 2950
- Dim. meule mm: 200x32x32
- Dim. de la bande mm: 100x914
- Poids kg: 19

339€
prix hors tva**WSM 150 W****PROFESSIONAL****N° de cde. (1-230 V): 19011**

- Touret à meuler professionnel double avec une meule de Ø 150 mm et une meule blanche Ø 150x40 mm
- Muni d'un interrupteur à manque de tension et d'un arrêt d'urgence IP54
- Puissance W: 520
- N° de tours t/min.: 2950
- Dim. meule mm: 150x25x32
- Dim. meule blanche mm: 150x40x32
- Poids kg: 20,5

239€
prix hors tva**WDSDM 150 W****PROFESSIONAL****N° de cde. (1-230 V): 19016**

- Touret à meuler professionnel double avec une meule de Ø 150 mm et une meule à eau lente de 150 mm
- Muni d'un interrupteur à manque de tension et d'un arrêt d'urgence IP54
- Puissance W: 520
- N° de tours t/min.: 2950
- N° de tours t/min. (meule blanc): 134
- Dim. meules mm: 150x25x32
- Dim. meule blanc mm: 200x40x20
- Poids kg: 17

209€
prix hors tva**SOCLE****N° de cde. : 19004**

- Pour types: DSM - BSM - WSM - WDSDM
- Hauteur: 830mm
- Table: 320x200mm

125€
prix hors tva

Ponceuses à bande abrasive 2

consultez notre gamme complète et l'état des stocks sur www.contimac.be

BS 100/1220 W

PROFESSIONAL



N° de cde. (1-230 V): 19030

- Idéal pour ébarber des côtés et poncer des joints de soudure etc.
- Grande superficie de ponçage horizontale avec trappe ajustable pour utilisation universelle
- Muni d'un interrupteur à manque de tension et d'un arrêt d'urgence IP54
- Changement de bande facile et rapide.

- Puissance: 1,5 KW
- Dim. de la bande: 100x1220 mm
- Vitesse de la bande: 19 m/sec.
- Surface de travail: 280x100 mm
- Poids: 30 kg



Socle en option

N° de cde. : 19038



119€
prix hors tva

599€
prix hors tva

BS 75/2000 W

PROFESSIONAL



N° de cde. (1-230 V): 19032

- Ponceuse à bande abrasive professionnelle 75x2000mm pour le ponçage des côtés et des surfaces et pour poncer les contours
- Pourvu d'une bande de graphite comme protection lors du ponçage plat
- Changement de bande très aisé
- Très bonnes propriétés de ponçage grâce à la vitesse de bande élevée
- Réglage rapide pour ponçage sous angle
- Réglage précis de la bande compris

- Puissance: 3 KW
- Dim. de la bande: 75x2000 mm
- Vitesse de la bande: 30 m/sec.
- Surface de travail: 460x75 mm
- Poids: 68 kg



949€
prix hors tva

BS 75/2000 D

PROFESSIONAL



N° de cde. (3-400 V): 19034

- Ponceuse à bande abrasive professionnelle 75x2000mm pour le ponçage des côtés et des surfaces et pour poncer les contours
- Pourvu d'une bande de graphite comme protection lors du ponçage plat
- Changement de bande très aisé
- Très bonnes propriétés de ponçage grâce à la vitesse de bande élevée
- Réglage rapide pour ponçage sous angle
- Réglage précis de la bande compris

- Puissance: 3 KW
- Dim. de la bande: 75x2000 mm
- Vitesse de la bande: 30 m/sec.
- Surface de travail: 460x75 mm
- Poids: 68 kg



959€
prix hors tva

BS 150/2000 D

PROFESSIONAL



N° de cde. (3-400 V): 19036

- Ponceuse à bande abrasive professionnelle 150x2000mm pour le ponçage des côtés et des surfaces et pour poncer les contours
- Pourvu d'une bande de graphite comme protection lors du ponçage plat
- Changement de bande très aisé
- Très bonnes propriétés de ponçage grâce à la vitesse de bande élevée
- Réglage rapide pour ponçage sous angle
- Réglage précis de la bande compris

- Puissance: 4 KW
- Dim. de la bande: 150x2000 mm
- Vitesse de la bande: 33 m/sec.
- Surface de travail: 460x150 mm
- Poids: 85 kg



1199€
prix hors tva



Fe



RC





Fe



Compresseurs 6

consultez notre gamme complète et l'état des stocks sur www.contimac.be

CM 200/8/6 WOL

ECOLINE



N° de cde.(1-230 V): 25404

Compresseur sans huile très compact

- Air input l/min.: 200
- Pression bar: 8
- Cuve l: 6
- T./min.: 2450
- Poids kg: 10
- Puissance CV: 1,5
- Nombre de cylindres: 1

175€
prix hors tva

CM 250/8/6 W

ECOLINE



N° de cde.(1-230 V): 25410

Compresseur très pratique, lubrifié à l'huile

- Air input l/min.: 250
- Pression bar: 8
- Cuve l: 6
- T./min.: 2800
- Poids kg: 13,5
- Puissance CV: 2
- Nombre de cylindres: 1

205€
prix hors tva

CM 250/8/24 W

ECOLINE



N° de cde.(1-230 V): 25412

Compresseur très pratique, lubrifié à l'huile

- Air input l/min.: 250
- Pression bar: 8
- Cuve l: 24
- T./min.: 2800
- Poids kg: 25
- Puissance CV: 2
- Nombre de cylindres: 1

215€
prix hors tva

CM 250/8/50 W

ECOLINE



N° de cde.(1-230 V): 25414

Compresseur très pratique, lubrifié à l'huile

- Air input l/min.: 250
- Pression bar: 8
- Cuve l: 50
- T./min.: 2800
- Poids kg: 35
- Puissance CV: 2
- Nombre de cylindres: 1

255€
prix hors tva

CM 290/8/10 WF

SEMI PROFESSIONAL



N° de cde.(1-230 V): 25418

Compresseur très pratique, lubrifié à l'huile

- Air input l/min.: 290
- Pression bar: 8
- Cuve l: 10
- T./min.: 2800
- Poids kg: 23
- Puissance CV: 2
- Nombre de cylindres: 1

449€
prix hors tva

CM 290/8/24 W

SEMI PROFESSIONAL



N° de cde.(1-230 V): 25417

Compresseur très pratique, lubrifié à l'huile

- Air input l/min.: 290
- Pression bar: 8
- Cuve l: 24
- T./min.: 2800
- Poids kg: 24
- Puissance CV: 2
- Nombre de cylindres: 1

319€
prix hors tva

AIRCUBE 290

SEMI PROFESSIONAL



N° de cde.(1-230 V): 25420

Compresseur très pratique, lubrifié à l'huile

- Air input l/min.: 290
- Pression bar: 8
- Cuve l: 6
- T./min.: 2800
- Poids kg: 20
- Puissance CV: 2
- Nombre de cylindres: 1

359€
prix hors tva

Compresseurs 6

consultez notre gamme complète et l'état des stocks sur www.contimac.be

CM 270/8/10 WF

PROFESSIONAL

Low speed
1400 T/min



N° de cde.(1-230 V): 25258

Compresseur sans huile très compact

- Air input l/min.: 270
- Pression bar: 8
- Cuve l: 10
- T./min.: 1400
- Poids kg: 24
- Puissance CV: 2
- Nombre de cylindres: 2
- Dimensions mm: 400x335x622

479€
prix hors tva



ROLLCAGE 270

PROFESSIONAL

Low speed
1400 T/min



N° de cde.(1-230 V): 25014

Compresseur sans huile très compact

- Air input l/min.: 270
- Pression bar: 8
- Cuve l: 9
- T./min.: 1400
- Poids kg: 32
- Puissance CV: 2
- Nombre de cylindres: 2
- Dimensions mm: 497x480x477

499€
prix hors tva

CM 340/8/24 W

PROFESSIONAL



N° de cde.(1-230 V): 25424

Compresseur lubrifié à l'huile

- Air input l/min.: 340
- Pression bar: 8
- Cuve l: 24
- T./min.: 2850
- Poids kg: 28
- CV: 2,5
- Nombre de cylindres: 1
- Dimensions mm: 630x320x620

369€
prix hors tva

CM 340/8/50 W

PROFESSIONAL



N° de cde.(1-230 V): 25426

Compresseur lubrifié à l'huile

- Air input l/min.: 340
- Pression bar: 8
- Cuve l: 50
- T./min.: 2850
- Poids kg: 49
- CV: 2,5
- Cylindres en font: 1
- Dimensions mm: 940x320x700

419€
prix hors tva

CM 340/8/20 WF

PROFESSIONAL



N° de cde.(1-230 V): 25422

Compresseur lubrifié à l'huile avec séparateur d'eau

- Air input l/min.: 340
- Pression bar: 8
- Cuve l: 20
- T./min.: 2850
- Poids kg: 34
- CV: 2,5
- Cylindres en font: 1
- Dimensions mm: 520x430x790

579€
prix hors tva



Fe



RC



Compresseurs 6

consultez notre gamme complète et l'état des stocks sur www.contimac.be

ECU

PROFESSIONAL**N° de cde.(1-230 V): 25009****Compresseur sans huile très compact**

- Air input l/min.: 200
- Pression bar: 8
- Cuve l: 3+3
- T./min.: 2850
- Poids kg: 16
- CV: 1,5
- Nombre de cylindres: 1
- Dimensions mm: 430x190x400

299€
prix hors tva

LEONARDO

PROFESSIONALLow speed
1400 T/min

Séparateur d'eau inclus

N° de cde.(1-230 V): 25011**Compresseur sans huile très compact**

- Air input l/min.: 105
- Pression bar: 8
- Cuve l: 3+3
- T./min.: 1400
- Poids kg: 18
- CV: 1
- Nombre de cylindres: 1
- Dimensions mm: 430x190x400

389€
prix hors tva

CM 205/10/24 W

PROFESSIONALLow speed
1400 T/min**N° de cde.(1-230 V): 25436****Compresseur lubrifié à l'huile, à bas régime**

- Air input l/min.: 200
- Pression bar: 10
- Cuve l: 24
- T./min.: 1400
- Poids kg: 24
- Puissance CV: 1,5
- Nombre de cylindres: 1

539€
prix hors tva

CM 205/10/10 WF

PROFESSIONALLow speed
1400 T/min**N° de cde.(1-230 V): 25434****Compresseur lubrifié à l'huile, à bas régime**

- Air input l/min.: 200
- Pression bar: 10
- Cuve l: 10
- T./min.: 1400
- Poids kg: 23
- Puissance CV: 1,5
- Nombre de cylindres: 1

539€
prix hors tva

CM 205/10/5 W

PROFESSIONALLow speed
1400 T/min

Possibilité de rangement du câble d'alimentation et tuyau d'air

**N° de cde.(1-230 V): 27336****Compresseur lubrifié à l'huile, à bas régime**

- Air input l/min.: 200
- Pression bar: 10
- Cuve l: 5
- T./min.: 1400
- Poids kg: 23
- Puissance CV: 1,5
- Nombre de cylindres: 1

599€
prix hors tva

TWINTANK 15 BAR

PROFESSIONAL**15 BAR**Low Speed
1400 T/min**N° de cde.(1-230 V): 25433****Compresseur lubrifié à l'huile, à bas régime jusqu'à 15 bar**

- Air input l/min.: 190
- Pression bar: 15
- Cuve l: 4+4
- T./min.: 1400
- Poids kg: 24
- Puissance CV: 1,5
- Nombre de cylindres: 1

559€
prix hors tva

Compresseurs 6

consultez notre gamme complète et l'état des stocks sur www.contimac.be

CM 380/10/20 WF

PROFESSIONAL



Low speed
1400 T/min
Max. 10 bar

Vue de derrière

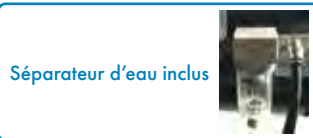

Séparateur d'eau inclus

N° de cde.(1-230 V): 25052

Compresseur puissant à bas régime, lubrifié à l'huile

- Air input l/min.: 380
- Pression bar: 10
- Cuve l: 20
- T./min.: 1400
- Poids kg: 43

- Puissance CV: 2,5
- Nombre de cylindres: 2 en V
- Dimensions mm: 520x430x810

939€
prix hors tva

CM 380/10/9+9 W

PROFESSIONAL



Low speed
1400 T/min
Max. 10 bar
Compresseur chantier

N° de cde.(1-230 V): 25054

Compresseur puissant à bas régime, lubrifié à l'huile

- Air input l/min.: 380
- Pression bar: 10
- Cuve l: 9+9
- T./min.: 1400
- Poids kg: 50

- Puissance CV: 2,5
- Nombre de cylindres: 2 en V
- Dimensions mm: 800x400x730

999€
prix hors tva

CM 380/10/50 W

PROFESSIONAL



Low speed
1400 T/min
Max. 10 bar

N° de cde.(1-230 V): 25056

Compresseur puissant à bas régime, lubrifié à l'huile

- Air input l/min.: 380
- Pression bar: 10
- Cuve l: 50
- T./min.: 1400
- Poids kg: 43

- Puissance CV: 2,5
- Nombre de cylindres: 2 en V
- Dimensions mm: 520x430x810

899€
prix hors tva



Fe





Fe



RC



Compresseurs 6

consultez notre gamme complète et l'état des stocks sur www.contimac.be

HANDY

PROFESSIONAL

Aussi disponible en 12/24V
N° de cde.: 20255559€
prix hors tva

N° de cde.(1-230 V): 20253

Compresseur sans huile

- Air input l/min.: 100
- Pression bar: 8
- Cuve l: 5
- T./min.: 2850
- Poids kg: 11
- Puissance CV: 0,5
- Nombre de cylindres: 1
- Dimensions mm: 340x155x270

279€
prix hors tva

CM 210/8/3 W BOXER

PROFESSIONAL



N° de cde.(1-230 V): 25195

Compresseur sans huile très compact et silencieux, conçu pour travaux à l'intérieur

- Air input l/min.: 210
- Pression bar: 8
- Cuve l: 3
- T./min.: 2850
- Poids kg: 13
- Puissance CV: 0,7
- Nombre de cylindres: 2-BOXER
- Dimensions mm: 440x240x260

459€
prix hors tva

CM 210/8/15 W BOXER

PROFESSIONAL



N° de cde.(1-230 V): 25198

Compresseur sans huile très compact et silencieux, conçu pour travaux à l'intérieur

- Air input l/min.: 210
- Pression bar: 8
- Cuve l: 15
- T./min.: 2850
- Poids kg: 18
- Puissance CV: 0,7
- Nombre de cylindres: 2-BOXER
- Dimensions mm: 480x230x400

499€
prix hors tva

CM 240/10/5 W

PROFESSIONAL

Low speed
1400 T/min

N° de cde.(1-230 V): 25150

Compresseur sans huile à bas régime Compact, silencieux et puissant

- Air input l/min.: 240
- Pression bar: 10
- Cuve l: 5
- T./min.: 1400
- Poids kg: 23
- Puissance CV: 1,5
- Cylindres durcis: 2 en V
- Dimensions mm: 340x380x550

555€
prix hors tva

CM 240/10/10 WF

PROFESSIONAL

Low speed
1400 T/min

N° de cde.(1-230 V): 20252

Compresseur sans huile à bas régime Compact, silencieux et puissant

- Air input l/min.: 240
- Pression bar: 10
- Cuve l: 10
- T./min.: 1400
- Poids kg: 23
- CV: 1,5
- Cylindres durcis: 2 en V
- Dimensions mm: 400x380x650

599€
prix hors tva

CM 240/10/30 W

PROFESSIONAL

Low speed
1400 T/min

N° de cde.(1-230 V): 20260

Compresseur sans huile à bas régime Compact, silencieux et puissant

- Air input l/min.: 240
- Pression bar: 10
- Cuve l: 30
- T./min.: 1400
- Poids kg: 39
- CV: 1,5
- Cylindres durcis: 2 en V
- Dimensions mm: 800x390x710

649€
prix hors tva

Compresseurs 6

consultez notre gamme complète et l'état des stocks sur www.contimac.be

CM 350/10/24 WF

PROFESSIONAL

Low speed
1400 T/min



N° de cde.(1-230 V): 25190

Compresseur sans huile à bas régime
Compact, silencieux et puissant

- Air input l/min.: 350
- Pression bar: 10
- Cuve l: 24
- T./min.: 1400
- Poids kg: 38,5
- CV: 2
- Cylindres durcis: 2 en V
- Dimensions mm: 540x600x830

879€
prix hors tva

CM 350/10/11 + 11 W

PROFESSIONAL

Low speed
1400 T/min



N° de cde.(1-230 V): 20412

Compresseur sans huile à bas régime
Compact, silencieux et puissant

- Air input l/min.: 350
- Pression bar: 10
- Cuve l: 11+11
- T./min.: 1400
- Poids kg: 42
- CV: 2
- Cylindres durcis: 2 en V
- Dimensions mm: 750x670x560

969€
prix hors tva

CM 350/10/30 W

PROFESSIONAL

Low speed
1400 T/min



N° de cde.(1-230 V): 20414

Compresseur sans huile à bas régime
Compact, silencieux et puissant

- Air input l/min.: 350
- Pression bar: 10
- Cuve l: 30
- T./min.: 1400
- Poids kg: 42
- CV: 2
- Cylindres durcis: 2 en V
- Dimensions mm: 800x390x710

739€
prix hors tva

CM 480/10/11+11 W

PROFESSIONAL

Low speed
1400 T/min



N° de cde.(1-230 V): 20410

Compresseur sans huile à bas régime
Compact, silencieux et puissant

- Air input l/min.: 480
- Pression bar: 10
- Cuve l: 11+11
- T./min.: 1400
- Poids kg: 58
- CV: 2,5
- Cylindres en font: 4 in V
- Dimensions mm: 750x670x560

1399€
prix hors tva



Compresseurs 6

consultez notre gamme complète et l'état des stocks sur www.contimac.be

CM 454 / 10 / 50 W

SEMI PROFESSIONAL

1500 T/min



Pour une utilisation plus intensive art. 26805

N° de cde.(1-230 V): 25254

Compresseur lubrifié à l'huile transmission par courroie

- Air input l/min.: 450
- Pression bar: 10
- Cuve l: 50
- T./min.: 1500
- Poids kg: 48
- CV: 3
- Nombre de cylindres: 2
- Dimensions mm: 860x380x710

779€
prix hors tva

CM 454 / 10 / 100 W

SEMI PROFESSIONAL

1500 T/min



Pour une utilisation plus intensive art. 26810

N° de cde.(1-230 V): 25252

Compresseur lubrifié à l'huile transmission par courroie

- Air input l/min.: 450
- Pression bar: 10
- Cuve l: 100
- T./min.: 1500
- Poids kg: 69
- CV: 3
- Nombre de cylindres: 2
- Dimensions mm: 1070x390x800

819€
prix hors tva

CM 454 / 10 / 100 D

SEMI PROFESSIONAL

1500 T/min



Pour une utilisation plus intensive art. 26815

N° de cde.(3-400 V): 25256

Compresseur lubrifié à l'huile transmission par courroie

- Air input l/min.: 450
- Pression bar: 10
- Cuve l: 100
- T./min.: 1500
- Poids kg: 69
- CV: 3
- Nombre de cylindres: 2
- Dimensions mm: 1070x390x800

839€
prix hors tva

CM 654 / 10 / 270 D

SEMI PROFESSIONAL

Bi-étagé



Pour une utilisation plus intensive art. 26830

N° de cde.(3-400 V): 25068

Compresseur lubrifié à l'huile, transmission par courroie

- Air input l/min.: 650
- Pression bar: 10
- Cuve l: 270
- T./min.: 1410
- Poids kg: 148
- CV: 5,5
- Nombre de cylindres: 2 (Bi-étagé)
- Dimensions mm: 1700x600x1270

1799€
prix hors tva

Compresseurs 6

consultez notre gamme complète et l'état des stocks sur www.contimac.be

CM 654 D SILENT

PROFESSIONAL



69dB(A)

5,5 CV
Bi-étagé



N° de cde.(3-400 V): 25034

Compresseur silencieux lubrifié à l'huile, transmission par courroie

- Air input l/min.: 650
- Pression bar: 10
- T./min.: 1270
- CV: 5,5
- Niveau sonore: 69 dB(A)
- Poids kg: 160
- Dimensions mm: 837x592x735

Réservoir d'air comprimé conseillé

N° de cde.: 26712



- Capacité: 270 l
- Pression max.: 11 bar

799€
prix hors tva

2399€
prix hors tva

CM 654/10/270 D SILENT

PROFESSIONAL



69dB(A)

5,5 CV
Bi-étagé



N° de cde.(3-400 V): 25035

Compresseur silencieux lubrifié à l'huile, transmission par courroie sur cuve

- Air input l/min.: 650
- Pression bar: 10
- Cuve l: 270 L
- T./min.: 1270
- CV: 5,5
- Niveau sonore: 69 dB(A)
- Poids kg: 215
- Dimensions mm: 1612x599x1264

2999€
prix hors tva

CM 654/14/270 D SILENT

PROFESSIONAL



69dB(A)

14 BAR

5,5 CV
Bi-étagé

NEW



N° de cde.(3-400 V): 25039

Compresseur silencieux lubrifié à l'huile, transmission par courroie sur cuve

- Air input l/min.: 540
- Pression bar: 14
- Cuve l: 270 L
- T./min.: 1140
- CV: 5,5
- Niveau sonore: 69 dB(A)
- Poids kg: 215
- Dimensions mm: 1612x599x1264

3499€
prix hors tva

CM 654/10/270 D SILENT + Sécheur d'air

PROFESSIONAL



69dB(A)

Sécheur d'air inclus
5,5 CV
Bi-étagé



N° de cde.(3-400 V): 25038

Compresseur silencieux lubrifié à l'huile, transmission par courroie sur cuve avec sécheur

- Air input l/min.: 650
- Pression bar: 10
- Cuve l: 270 L
- T./min.: 1270
- CV: 5,5
- Niveau sonore: 69 dB(A)
- Poids kg: 235
- Dimensions mm: 1612x599x1264

4799€
prix hors tva

Les avantages des têtes de compresseurs-K heavy duty

consultez notre gamme complète et l'état des stocks sur www.contimac.be

LES CARACTÉRISTIQUES UNIQUES DES POMPES K:

- Convient pour un usage intensif
- Faible vibration
- Solide et fiable
- Basses vitesses
- Haute performance
- De 2 à 20 CV
- Longue durée de vie
- Max. 15 bar



POULIE DE LA POMPE

Le profil des lames de la poulie sont conçu pour assurer une haute performance de refroidissement.



CULASSE

En fonte d'aluminium pour une meilleure évacuation de la chaleur (avec de grandes ailettes, pour un refroidissement maximal)

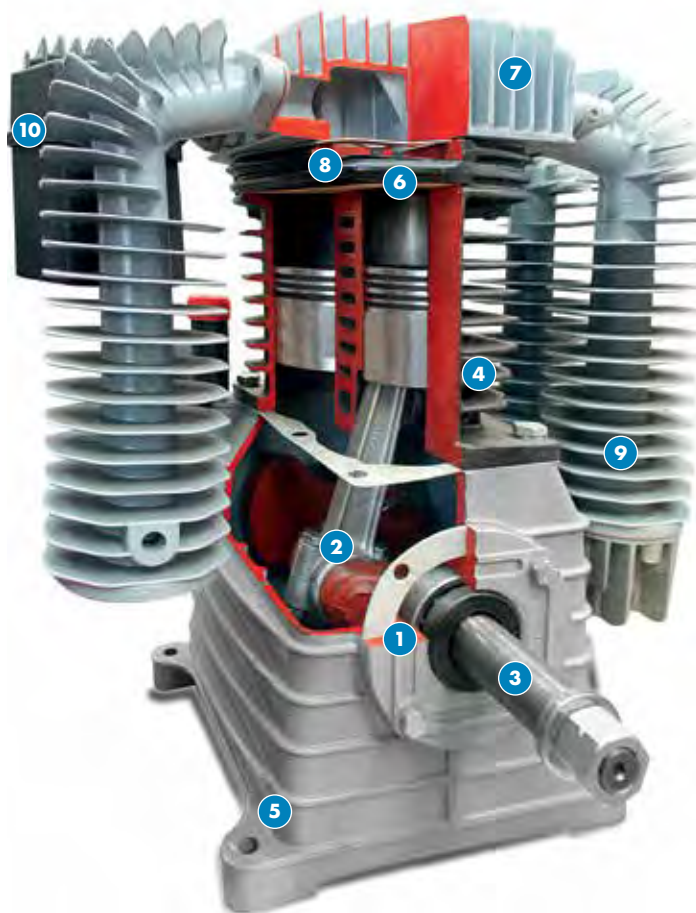

CYLINDRES

- La fonte : fiable, durable
- Cylindres spécialement rodés pour une consommation minimale d'huile



PLAQUE DE SOUPAPE

- En fonte, solide et fiable, longue durée de vie
- Chambre surdimensionné de passage d'air pour un meilleur rendement thermique



CARTER

- Une grande capacité d'huile pour une longue autonomie
- Revêtement interne en résine qui empêche les fuites d'huile.
- Pas de vibrations : les pièces moulées en aluminium d'importante épaisseur



REFROIDISSEUR

- En aluminium moulé sous pression pour une meilleure évacuation de la chaleur.
- Avec de grandes ailettes, pour refroidissement maximal



ROULEMENTS

Les roulements à billes de haute qualité sont les bases d'un fonctionnement continu. Fonctionnement dans toutes les conditions de travail.



VILEBREQUIN ET BIELLE

- Vilebrequin équilibré avec équipements électroniques : pas de vibrations
- Bielle avec coussinets à faible frottements pour assurer une grande efficacité et moins d'usure



JOINTS

En acier inoxydable avec revêtement élastomère : Garanti une étanchéité parfaite et une longue durée de vie dans de rudes conditions.



FILTRE À AIR

- Un système de labyrinthe pour réduire le bruit
- Grands éléments filtrants
- Longue durée de vie

Compresseurs à courroie heavy duty 2

consultez notre gamme complète et l'état des stocks sur www.contimac.be

CM 405/10/50 W

PROFESSIONAL

Low speed
1000 T/min



N° de cde.(1-230V): 26805

Compresseur à courroie, très puissant et à bas régime

- Air input l/min.: 400
- Pression bar: 10
- Cuve l: 50
- T./min.: 1000
- Poids kg: 54
- CV: 3
- Cylindres en font: 2 (K17)
- Refroidisseur: oui
- Dimensions mm: 900x440x770 mm

1199€
prix hors tva

CM 405/10/100 W

PROFESSIONAL

Low speed
1000 T/min



N° de cde.(1-230V): 26810

Compresseur à courroie, très puissant et à bas régime

- Air input l/min.: 400
- Pression bar: 10
- Cuve l: 100
- T./min.: 1000
- Poids kg: 75
- CV: 3
- Cylindres en font: 2 (K17)
- Refroidisseur: oui
- Dimensions mm: 1240x500x880

1239€
prix hors tva

CM 405/10/100 D

PROFESSIONAL

Low speed
1000 T/min



N° de cde.(3-400V): 26815

Compresseur à courroie, très puissant et à bas régime

- Air input l/min.: 400
- Pression bar: 10
- Cuve l: 100
- T./min.: 1000
- Poids kg: 75
- CV: 3
- Cylindres en font: 2 (K17)
- Refroidisseur: oui
- Dimensions mm: 1240x500x880

1239€
prix hors tva

CM 505/10/100 W

PROFESSIONAL

Low speed
1000 T/min



N° de cde.(1-230V): 26822

Compresseur à courroie, très puissant et à bas régime

- Air input l/min.: 500
- Pression bar: 10
- Cuve l: 100
- T./min.: 1000
- Poids kg: 81
- CV: 3
- Cylindres en font: 2 (K18)
- Refroidisseur: oui
- Dimensions mm: 1240x500x910

1299€
prix hors tva

Compresseurs à courroie heavy duty 2

consultez notre gamme complète et l'état des stocks sur www.contimac.be

CM 505/10/150 D

PROFESSIONAL

Low speed
1000 T/min



N° de cde.(3-400V): 26820

Compresseur à courroie, très puissant et à bas régime

- Air input l/min.: 500
- Pression bar: 10
- Cuve l: 150
- T./min.: 1000
- Poids kg: 90
- CV: 4
- Cylindres en font: 2 (K18)
- Refroidisseur: oui
- Dimensions mm: 1490x505x940

1339€
prix hors tva

CM 605/11/200 D

INDUSTRIAL

Low speed
1000 T/min
Bi-étagé



N° de cde.(3-400 V): 26825

Compresseur bi-étagé à courroie, très puissant et à bas régime

- Air input l/min.: 600
- Pression bar: 11
- Cuve l: 200
- T./min.: 1000
- Poids kg: 126
- CV: 4
- Cylindres en font: 2 (K25)
- Refroidisseur: oui
- Dimensions mm: 1470x590x1070

1799€
prix hors tva

CM 705/10/100 D

INDUSTRIAL

Low speed
1000 T/min
Bi-étagé



N° de cde.(3-400 V): 26832

Compresseur bi-étagé à courroie, très puissant et à bas régime

- Air input l/min.: 700
- Pression bar: 10
- Cuve l: 100
- T./min.: 1000
- Poids kg: 109
- CV: 5,5
- Cylindres en font: 2 (K28)
- Refroidisseur: oui
- Dimensions mm: 1490x505x940

1599€
prix hors tva

CM 705/11/270 D

INDUSTRIAL

Low speed
1000 T/min
Bi-étagé



N° de cde.(3-400 V): 26830

Compresseur bi-étagé à courroie, très puissant et à bas régime

- Air input l/min.: 700
- Pression bar: 11
- Cuve l: 270
- T./min.: 1000
- Poids kg: 158
- CV: 5,5
- Cylindres en font: 2 (K28)
- Refroidisseur: oui
- Dimensions mm: 1560x690x1110

1949€
prix hors tva

Compresseurs à courroie heavy duty 2

consultez notre gamme complète et l'état des stocks sur www.confimac.be

CM 905/11/270 D

INDUSTRIAL

Low speed
1000 T/min
Bi-étagé



N° de cde.(3-400 V): 26835

Compresseur à courroie, très puissant et à bas régime

- Air input l/min.: 900
- Pression bar: 11
- Cuve l: 270
- T./min.: 1000
- Poids kg: 177
- CV: 7,5
- Cylindres en font: 2 (K30)
- Refroidisseur: oui
- Dimensions mm: 1560x690x1110

2199€
prix hors tva

CM 905/11/270 D SDS

INDUSTRIAL

Low speed
1000 T/min
Bi-étagé



N° de cde.met SDS (3-400 V): 26840

Compresseur à courroie, très puissant et à bas régime

- Air input l/min.: 900
- Pression bar: 11
- Cuve l: 270
- T./min.: 1000
- Poids kg: 177
- CV: 7,5
- Cylindres en font: 2 (K30)
- Refroidisseur: oui
- Dimensions mm: 1560x690x1110

2999€
prix hors tva

Démarrage
étoile-triangle
inclus



CM 1305/11/270 D SDS

INDUSTRIAL

Low speed
1000 T/min
Bi-étagé



N° de cde.(3-400 V): 26859

Compresseur à courroie, très puissant et à bas régime

- Air input l/min.: 1300
- Pression bar: 11
- Cuve l: 270
- T./min.: 1000
- Poids kg: 205
- CV: 10
- Cylindres en font: 2 (K50)
- Refroidisseur: oui
- Dimensions mm: 1560x690x1250

3399€
prix hors tva

CM 1305/11/500 D SDS

INDUSTRIAL

Low speed
1000 T/min
Bi-étagé



N° de cde.(3-400 V): 26855

Compresseur à courroie, très puissant et à bas régime

- Air input l/min.: 1300
- Pression bar: 11
- Cuve l: 500
- T./min.: 1000
- Poids kg: 260
- CV: 10
- Cylindres en font: 2 (K50)
- Refroidisseur: oui
- Dimensions mm: 2010x790x1380

3999€
prix hors tva

Démarrage
étoile-triangle
inclus



Fe





Compresseurs à courroie heavy duty 2

consultez notre gamme complète et l'état des stocks sur www.contimac.be

Fe



CM 1405/11/500 D TANDEM

INDUSTRIAL

Low speed
1000 T/min
Bi-étagé



Démarrage cascade

N° de cde.(3-400 V): 26865

Compresseur à courroie, très puissant et à bas régime

- Air input l/min.: 1400
- Pression bar: 11
- Cuve l: 500
- T./min.: 1000
- Poids kg: 310
- CV: 5,5+5,5
- Cylindres en font: 2+2 (2x K30)
- Refroidisseur: oui
- Dimensions mm: 2010x790x1380

3999€
prix hors tva

CM 1805/11/500 D TANDEM

INDUSTRIAL

Low speed
1000 T/min
Bi-étagé



Démarrage cascade

N° de cde.(3-400 V): 26870

Compresseur à courroie, très puissant et à bas régime

- Air input l/min.: 1800
- Pression bar: 11
- Cuve l: 500
- T./min.: 1000
- Poids kg: 360
- CV: 7,5+7,5
- Cylindres en font: 2+2 (2x K30)
- Refroidisseur: oui
- Dimensions mm: 2010x790x1380

4499€
prix hors tva

CM 1905/11/500 D SDS

INDUSTRIAL

Low speed
1000 T/min
Bi-étagé



Démarrage
étoile-triangle
inclus



N° de cde.(3-400 V): 26860

Compresseur à courroie, très puissant et à bas régime

- Air input l/min.: 1900
- Pression bar: 11
- Cuve l: 500
- T./min.: 1000
- Poids kg: 290
- CV: 12,5
- Cylindres en font: 2+2 (K60)
- Refroidisseur: oui
- Dimensions mm: 2010x790x1380

4999€
prix hors tva

15
BAR



POURQUOI 15 BAR?

Quelques applications, par exemple dans le secteur des camions, exigent une pression plus élevée. Pour ces applications un certain nombre de compresseurs sont également disponibles en 15 bars.



Compresseurs à courroie heavy duty 2

consultez notre gamme complète et l'état des stocks sur www.confimac.be

CM 655/15/300 D

INDUSTRIAL

15
BAR

Low speed
1000 T/min
Bi-étagé



N° de cde.(3-400 V): 26845

Compresseur à courroie, très puissant et à bas régime
Idéal pour le secteur automobile

- Air input l/min.: 650
- Pression bar: 15
- Cuve l: 300
- T./min.: 1000
- Poids kg: 190
- CV: 5,5
- Cylindres en font: 2 (K30)
- Refroidisseur: oui
- Dimensions mm: 1560x690x1160

2799€
prix hors tva

CM 855/15/500 D SDS

INDUSTRIAL

15
BAR

Low speed
1000 T/min
Bi-étagé



N° de cde.(3-400 V): 26850

Compresseur à courroie, très puissant et à bas régime
Idéal pour le secteur automobile

- Air input l/min.: 850
- Pression bar: 15
- Cuve l: 500
- T./min.: 1000
- Poids kg: 235
- CV: 7,5
- Cylindres en font: 2 (K30)
- Refroidisseur: oui
- Dimensions mm: 2010x790x1350

4399€
prix hors tva

Démarrage
étoile-triangle
inclus



CM 1405/15/500 D TANDEM

INDUSTRIAL

15
BAR

Low speed
1000 T/min
Bi-étagé



Démarrage cascade

N° de cde.(3-400 V): 26875

Compresseur à courroie en formation tandem, très puissant et à bas régime
Idéal pour le secteur automobile

- Air input l/min.: 1400
- Pression bar: 15
- Cuve l: 500
- T./min.: 1000
- Poids kg: 310
- CV: 5,5+5,5
- Cylindres en font: 2+2 (2x K30)
- Refroidisseur: oui
- Dimensions mm: 2010x790x1380

4449€
prix hors tva

CM 1805/15/500 D TANDEM SDS

INDUSTRIAL

15
BAR

Low speed
1000 T/min
Bi-étagé



Démarrage cascade

N° de cde.(3-400 V): 26872

Compresseur à courroie en formation tandem, très puissant et à bas régime
Idéal pour le secteur automobile

- Air input l/min.: 1800
- Pression bar: 15
- Cuve l: 500
- T./min.: 1000
- Poids kg: 360
- CV: 7,5+7,5
- Cylindres en font: 2+2 (2x K30)
- Refroidisseur: oui
- Dimensions mm: 2010x790x1380

4899€
prix hors tva

Démarrage
étoile-triangle
inclus



Compresseurs à courroie verticales heavy duty 2

consultez notre gamme complète et l'état des stocks sur www.contimac.be

VERTICALE 405 W

PROFESSIONAL



Gain d'espace 70%
3CV

Pied en caoutchouc

N° de cde.:
995605255

Adapté aux
compresseurs
verticale

5€
prix hors tva

N° de cde.(1-230 V): 25427

Compresseur à courroie, très puissant et à bas régime

- Air input l/min.: 400
- Pression bar: 10
- Cuve l: 100
- T./min.: 1000
- Poids kg: 72
- CV: 3
- Cylindres en font: 2 (K17)
- Dimensions mm: 600x500x1530

1339€
prix hors tva

VERTICALE 505 D

PROFESSIONAL



Gain d'espace 70%
4CV

Pied en caoutchouc

N° de cde.:
995605255

Adapté aux
compresseurs
verticale

5€
prix hors tva

N° de cde.(3-400 V): 25429

Compresseur à courroie, très puissant et à bas régime

- Air input l/min.: 500
- Pression bar: 10
- Cuve l: 100
- T./min.: 1000
- Poids kg: 77
- CV: 4
- Cylindres en font: 2 (K18)
- Dimensions mm: 600x500x1530

1399€
prix hors tva

VERTICALE 705 D

INDUSTRIAL



Gain d'espace 70%
Bi-étagé
5,5CV

Pied en caoutchouc

N° de cde.:
995605255

Adapté aux
compresseurs
verticale

5€
prix hors tva

N° de cde.(3-400 V): 25431

Compresseur à courroie, très puissant et à bas régime

- Air input l/min.: 700
- Pression bar: 11
- Cuve l: 200
- T./min.: 1000
- Poids kg: 125
- CV: 5,5
- Cylindres en font: 2 (K28)
- Refroidisseur: oui
- Dimensions mm: 780x580x1680

1999€
prix hors tva

VERTICALE 905 D

INDUSTRIAL



Gain d'espace 70%
Bi-étagé
7,5CV

Pied en caoutchouc

N° de cde.:
995605255

Adapté aux
compresseurs
verticale

5€
prix hors tva

N° de cde.(3-400 V): 25435

Compresseur à courroie, très puissant et à bas régime

- Air input l/min.: 900
- Pression bar: 11
- Cuve l: 270
- T./min.: 1000
- Poids kg: 165
- CV: 7,5
- Cylindres en font: 2 (K30)
- Refroidisseur: oui
- Dimensions mm: 810x590x1840

2399€
prix hors tva

Groupes d'air comprime heavy duty 6

consultez notre gamme complète et l'état des stocks sur www.contimac.be

- Les compresseurs supplémentaires peuvent être utilisés:
 - Si la quantité d'air de l'installation ne suffit pas
 - En cas de charges élevées
 - Lorsqu'il faut être à 100% sûr que l'installation continue de tourner
 - En cas de remplacement des vieux appareils, si le grand réservoir est encore optimal
- Grâce à une connexion en cascade, il est possible de placer 3 compresseurs supplémentaires en série
- Munis de têtes bi-étagées qui garantissent un rendement élevé
- A partir de 10 CV: interrupteur étoile-triangle compris



CM 705 D

PROFESSIONAL

N° de cde. (3-400 V): 26960

- Air input l/min.: 700
- Pression bar: 11
- Cuve l: 3,3
- T./min.: 1000
- CV: 5,5
- Cylindres en font: 2 (K28)
- Refroidisseur: oui
- Poids kg: 90
- Dimensions mm: 902x730x905

1649€
prix hors tva

CM 905 D

PROFESSIONAL

N° de cde. (3-400 V): 26962

- Air input l/min.: 900
- Pression bar: 11
- Cuve l: 3,3
- T./min.: 1000
- CV: 7,5
- Cylindres en font: 2 (K30)
- Refroidisseur: oui
- Poids kg: 106
- Dimensions mm: 902x730x905

1979€
prix hors tva



CM 1305 D SDS

PROFESSIONAL

Démarrage étoile-triangle inclus



N° de cde. (3-400 V): 26964 •

- Air input l/min.: 1300
- Pression bar: 15
- Cuve l: 3,3
- T./min.: 850
- CV: 10
- Cylindres en font: 2 (K50)
- Refroidisseur: oui
- Poids kg: 189
- Dimensions mm: 1150x751x1070

2999€
prix hors tva

CM 1905 D SDS

PROFESSIONAL

Démarrage étoile-triangle inclus



N° de cde. (3-400 V): 26966 •

- Air input l/min.: 1900
- Pression bar: 15
- Cuve l: 3,3
- T./min.: 850
- CV: 12,5
- Cylindres en font: 2 (K60)
- Refroidisseur: oui
- Poids kg: 212
- Dimensions mm: 1150x751x1070

3399€
prix hors tva

RESERVOIRS D'AIR COMPRIMÉ



N° de cde.: 26712

799€
prix hors tva

- Capacité: 270 l
- Pression max.: 11 bar
- Raccord: 1"
- Ø x hauteur: 500x1680 mm

N° de cde.: 26714

1299€
prix hors tva

- Capacité: 500 l
- Pression max.: 11 bar
- Raccord: 2"
- Ø x hauteur: 650x2200 mm

(Incl. ensemble d'accessoire)



SÈCHEURS D'AIR COMPRIMÉ

- L'humidité et d'autres impuretés dans l'air comprimé peuvent causer des problèmes

N° de cde.: 26412

1399€
prix hors tva

- Capacité: 950 l/min.
- Raccord: 1/2"

N° de cde.: 26414

1549€
prix hors tva

- Capacité: 1200 l/min.
- Raccord: 1/2"

N° de cde.: 26416

1669€
prix hors tva

- Capacité: 1800 l/min.
- Raccord: 1/2"

N° de cde.: 26418

1999€
prix hors tva

- Capacité: 2500 l/min.
- Raccord: 1"



TUYAUX DE RACCORDEMENT

- Conduites flexibles entre réservoirs et sècheur d'air
- Lien entre compresseur et conduites fixes



N° de cde.: 28650

5350€
prix hors tva

- Raccord: 2 x 1/2"
- Longueur: 500mm

N° de cde.: 28652

95€
prix hors tva

- Raccord: 2 x 3/4"
- Longueur: 1000mm





Fe



1. TABLEAU DE COMMANDE

Doté d'un panneau de commande clair et pratique. Pour la série CST, vous trouverez diverses fonctions d'indication et de sécurité sur ce panneau de commande. L'écran est équipé de diodes électroluminescentes (DEL), qui indiquent si la tension est présente, la surcharge et également une température excessive du moteur ou de la pompe.

2. RÉSERVOIR DE TROIS LITRES ET SOUPAPE DE SÉCURITÉ

Équipé d'une petite cuve de 3 litres et d'une électrovanne pour la mise à l'air libre de la pompe du compresseur qui facilite la phase de démarrage.

3. POMPE À COMPRESSEUR ROBUSTE

Tous les modèles sont équipés d'une pompe à deux cylindres et à deux étages. La pompe compresseur à basse vitesse, robuste et fiable, assure une fiabilité de fonctionnement extrêmement élevée et une longue durée de vie.

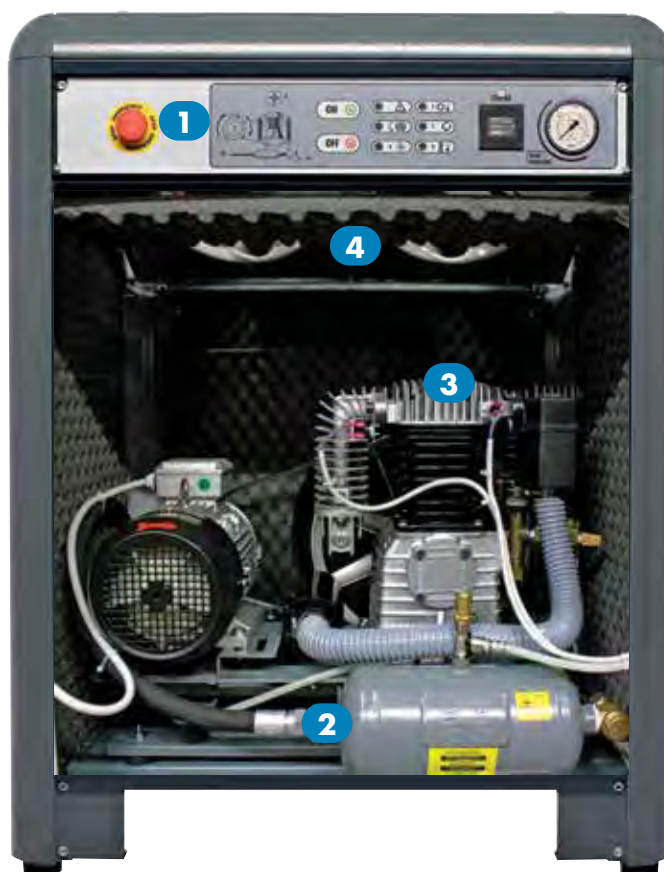

4. VENTILATEURS DE REFROIDISSEMENT

Tous les modèles sont équipés de ventilateurs de refroidissement indépendants afin de maintenir la température de fonctionnement dans l'armoire insonorisée aussi basse que possible. Ceux-ci sont automatiquement activés par des capteurs de température, protégeant ainsi le compresseur de la surchauffe.

5. DÉMARRAGE ÉTOILE-TRIANGLE

Les modèles CST 800 et CST 1000 sont équipés d'un circuit étoile-triangle et d'un clapet anti-retour. Cela garantit un faible courant de pointe lors du démarrage du compresseur.



Intérieur CST 600/ 800SD

CST SERIES

INDUSTRIAL



- La série industrielle CST est adaptée aux travaux lourds et à une utilisation intensive.
- Équipées de moteurs industriels, de pompes de qualité en fonte à deux étages avec grands refroidisseurs et refroidisseurs intermédiaires, d'un entraînement par courroie en V, d'une vitesse très faible, de filtres industriels et d'un grand carter d'huile.
- Haut rendement, excellent refroidissement et monté sur une Cuve à revêtement en poudre à la finition parfaite.
- Équipé d'une protection thermique, d'un manomètre de réservoir et de sortie et d'une sortie vers une Cuve pour les grands volumes d'air.
- Fabriqué en Italie.

CST 600

N° de cde.(3-400 V): 563200042

- Air input l/min: 575
- Contenue de la Cuve l: 3
- Pression max. bar: 11
- Puissance Moteur [CV]: 5.5
- Vitesse de rotation tpm: 1000
- Niveau sonore dB(A): 65
- Dimensions mm: 850 x 620 x 1100
- Poids kg: 147kg

3299€
prix hors tva

CST 800 SDS

N° de cde.(3-400 V): 563200064

- Air input l/min: 800
- Contenue de la Cuve l: 3
- Pression max. bar: 11
- Puissance Moteur CV: 7.5
- Vitesse de rotation tpm: 1000
- Niveau sonore dB(A): 68
- Dimensions mm: 850 x 620 x 1100
- Poids kg: 168

3999€
prix hors tva

CST 1000 SDS

N° de cde.(3-400 V): 563200074

- Air input l/min: 1050
- Contenue de la Cuve l: 3
- Pression max. bar: 11
- Puissance Moteur CV: 10 CV
- Vitesse de rotation tpm: 1000
- Niveau sonore dB(A): 68
- Dimensions mm: 850 x 620 x 1100
- Poids: 220kg

4999€
prix hors tva

Systèmes d'air comprimé

consultez notre gamme complète et l'état des stocks sur www.contimac.be

Opstelling Perslucht

INDUSTRIAL

Un aperçu schématique de l'installation idéale d'un équipement d'air comprimé. Diverses options/arrangements sont disponibles pour fournir l'air le plus pur possible.

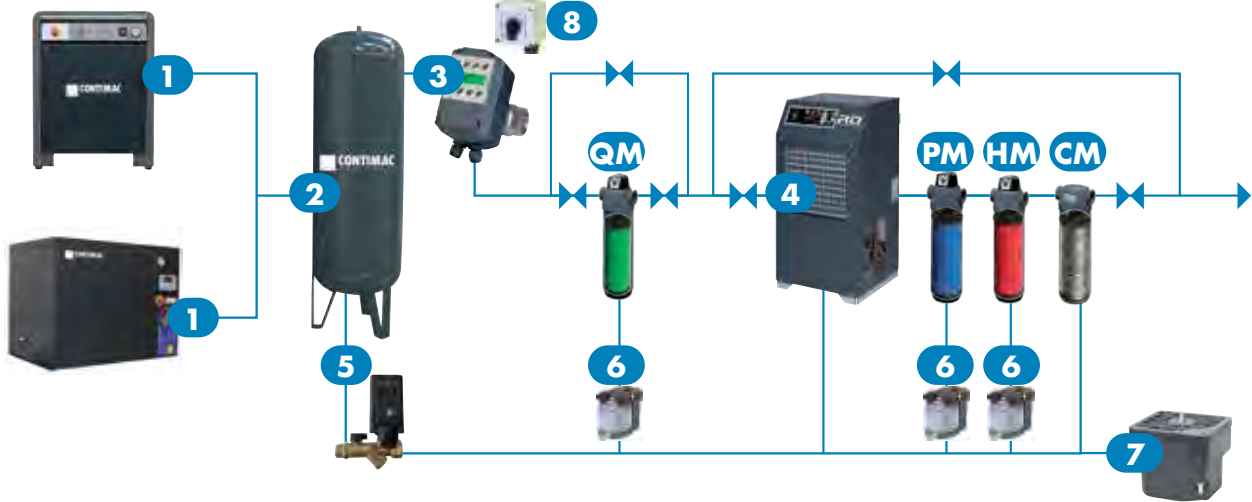

1. Compresseur
2. Cuve verticale de l'air comprimé
3. Vanne à commande électronique
4. Sécheur d'air comprimé

5. Soupape de condensat
6. Drain de condensat
7. Compteur d'aspiration d'eau
8. Télécommande

1 2 4 Combinaisons de systèmes d'air comprimé

La SÉRIE CST est disponible en combinaison avec une chambre de convection d'air verticale, avec un sécheur d'air CNC et un ensemble d'accessoires aux prix suivants :



| N° de cde. | Compresseur | + Cuve (acier) | + Sécheur | + Appendageset | Prix hors tva |
|------------|-------------|----------------|------------|----------------|---------------|
| 999560002 | CST 600 | Cuve 270 | | oui | sur demande |
| 999560003 | CST 800 SD | Cuve 270 | | oui | sur demande |
| 999560004 | CST 800 SD | Cuve 500 | | oui | sur demande |
| 999560005 | CST 1000 SD | Cuve 500 | | oui | sur demande |
| 999560006 | CST 600 | Cuve 270 | Dryer 950 | oui | sur demande |
| 999560007 | CST 800 SD | Cuve 270 | Dryer 950 | oui | sur demande |
| 999560008 | CST 800 SD | Cuve 500 | Dryer 950 | oui | sur demande |
| 999560009 | CST 1000 SD | Cuve 500 | Dryer 1200 | oui | sur demande |

3 Vanne à bille (2)

N° de cde.: 26733

Vanne à bille à commande électronique

- Raccord 1" F.
- 230 V, 50/60 Hz
- Pression max.: 16 bar



309€
prix hors tva

5 AIRTEC SCE kit (2)

N° de cde.: 99956630

Contrôle du temps :

- intervalle de temps
- heure d'ouverture

- Raccord 1/2" .
- 230 V, 50/60 Hz
- Pression max.: 16 bar



149€
prix hors tva

Raccordement cuve pour les purgeurs de condensation

N° de cde.: 26732

- Longueur: 200mm
- Avec robinet d'arrêt 3/8"

39⁵⁰€
prix hors tva

6 Pro Drain (2)

N° de cde.: 26728 ●

- Purgeur de condensat à contrôle de niveau électronique
- Raccord 1/4"
- Pression max. 16 bar
- Décharge électronique du condensat sans perte d'air, ce qui réduit la consommation d'énergie.

- Avec fonction de test
- Livré en tension 230 V 50/60Hz
- Très compact
- Filtre à poussière intégré
- Fonctionnement fiable grâce à une vanne à commande directe



- 1-230V
- Pression max.: 16bar
- Raccord: 1/4"

319€
prix hors tva

4 Sécheurs d'air comprimé (2)



- L'humidité et les autres contaminants présents dans l'air comprimé peuvent causer des problèmes coûteux.
- En utilisant un pré-filtre et un sécheur par réfrigération, il est possible d'éviter les problèmes d'humidité et de contamination.
- En particulier pour les machines CNC et les installations de peinture, leur utilisation est recommandée pour éviter des coûts inutiles pour la machine.

| Type | N° de cde. (1-230V) | Capacité | Raccord | Dimensions | Poids | Prix hors tva |
|------------|---------------------|-------------|---------|-------------|-------|---------------|
| Dryer 600 | 26410 | 600 l/min. | 1/2" | 360x430x770 | 28 kg | 1339 € |
| Dryer 950 | 26412 | 950 l/min. | 1/2" | 360x430x770 | 31 kg | 1399 € |
| Dryer 1200 | 26414 | 1200 l/min. | 1/2" | 360x430x770 | 32 kg | 1549 € |
| Dryer 1800 | 26416 | 1800 l/min. | 1/2" | 360x430x770 | 34 kg | 1669 € |
| Dryer 2500 | 26418 | 2500 l/min. | 1" | 360x430x770 | 35 kg | 1999 € |
| Dryer 3200 | 26420 ● | 3200 l/min. | 1" 1/4 | 360x430x770 | 40 kg | 2299 € |

7 Huile / eau séparateur (2)

Une quantité importante de condensat mélangé à un certain pourcentage d'huile est toujours générée par un système complet d'air comprimé. Les normes de référence stipulent que les eaux rejetées par les égouts ne doivent pas avoir une teneur en huile supérieure à 5 mg/l.

L'unité EAUSEP maintient le niveau d'huile dans ces normes et valeurs et sépare automatiquement l'huile de l'eau. L'eau évacuée de l'appareil est donc propre et peut être évacuée vers les égouts.



8 Télécommande (2)

N° de cde.: 26484 ●

- Capacité 2000L/min

279€
prix hors tva

N° de cde.: 26485 ●

- Capacité 3000L/min

529€
prix hors tva

N° de cde.: 26729

Télécommande avec câble de 5 mètres. Isolation IP65 (NEMA4).

- Close
- Auto
- Open



169€
prix hors tva



Filtres pour air comprimé



- Le choix correct des filtres permet d'éviter les problèmes causés par la présence de résidus d'huile ou d'autres particules en suspension dans l'air comprimé.
- Ces filtres industriels garantissent un air comprimé pur, exempt de particules d'huile et d'autres particules indésirables.
- Ces filtres peuvent être utilisés dans diverses applications, y compris les plus exigeantes !

Caractéristiques générales de ces filtres :

- Équipé d'un manomètre de pression différentielle intégré qui indique à tout moment l'état de la cartouche filtrante.
- Boîtier de filtre anodisé à porosité nulle pour une longue durée de vie (résistant à la corrosion)
- Drainage automatique par flotteur intégré qui évacue les résidus.
- Des éléments filtrants de grand diamètre pour une meilleure séparation

Agencement des filtres :

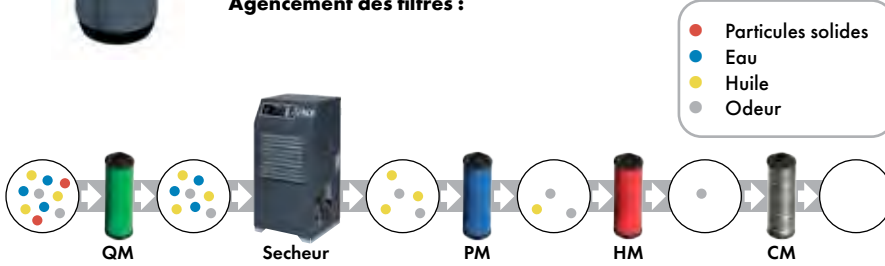

Options



1 N° de cde : 26480 •

89€
prix hors tva

Raccord pour filtres 05 à 18

1 N° de cde : 26481 •

119€
prix hors tva

Raccord pour filtres 30

2 N° de cde : 26482 •

179€
prix hors tva

Kit d'attache murale pour filtre 05 à 18

2 N° de cde : 26483 •

299€
prix hors tva

Kit d'attache murale pour filtre 30

INDUSTRIAL

MICROFILTRÉS

- Le manomètre permet d'indiquer quand le filtre doit être remplacé.
- Il peut être utilisé avec un condensateur, mais aussi en option avec un système de purge automatique.

Filtres QM :

- Domaine d'application : environnement mécanique, métallurgie,...
- Préfiltre longue durée de vie pour la filtration des particules solides
- Degré de filtration jusqu'à 5 microns de particules solides
- Installation : Pour les emplacements de séchoirs et pour une meilleure combinaison avec un système de drainage automatique des filtres.



| Type | N° de cde. | Capacité | Pression max. | Raccord | Ø x hauteur | Prix hors tva |
|-------|------------|-------------|---------------|---------|-------------|---------------|
| QM 10 | 26441 | 1000 l/min. | 16 bar | 3/8" | 100x220 mm | 199 € |
| QM 18 | 26442 • | 1800 l/min. | 16 bar | 1/2" | 100x250 mm | 215 € |
| QM 30 | 26443 • | 3000 l/min. | 16 bar | 3/4" | 120x290 mm | 259 € |

Filtres PM :

- Domaine d'application : pistolets à peinture, etc.
- Filtre longue durée de vie pour filtrer les particules d'huile jusqu'à 0,5mg/m3
- Degré de filtration jusqu'à des particules de 1 micron
- Installation après le filtre QM



| Type | N° de cde. | Capacité | Pression max. | Raccord | Ø x hauteur | Prix hors tva |
|-------|------------|-------------|---------------|---------|-------------|---------------|
| PM 10 | 26461 | 1000 l/min. | 16 bar | 3/8" | 100x220 mm | 205 € |
| PM 18 | 26462 • | 1800 l/min. | 16 bar | 1/2" | 100x250 mm | 229 € |
| PM 30 | 26463 • | 3000 l/min. | 16 bar | 3/4" | 120x290 mm | 265 € |

Filtres HM :

- Champ d'application : pistolets à de peinture à base d'eau,...
- Filtre fin longue durée de vie pour la filtration des particules d'huile 0,01 mg/m3
- Filtration jusqu'à des particules de 0,01 micron
- Installation après le filtre QM et PM



| Type | N° de cde. | Capacité | Pression max. | Raccord | Ø x hauteur | Prix hors tva |
|-------|------------|-------------|---------------|---------|-------------|---------------|
| HM 10 | 26451 | 1000 l/min. | 16 bar | 3/8" | 100x220 mm | 209 € |
| HM 18 | 26452 • | 1800 l/min. | 16 bar | 1/2" | 100x250 mm | 245 € |
| HM 30 | 26453 • | 3000 l/min. | 16 bar | 3/4" | 120x290 mm | 259 € |

Filtres CM :

- Applications : industrie de l'emballage, industrie alimentaire et pharmaceutique,...
- Le filtre spécial à longue durée de vie élimine les dernières particules, les odeurs et les vapeurs d'huile jusqu'à 0,003mg/m3.
- Pour les applications nécessitant un travail absolument exempt d'odeurs et de vapeurs grâce au filtre à charbon actif.
- Installation après le filtre HM



| Type | N° de cde. | Capacité | Pression max. | Raccord | Ø x hauteur | Prix hors tva |
|-------|------------|-------------|---------------|---------|-------------|---------------|
| CM 10 | 26471 | 1000 l/min. | 16 bar | 3/8" | 100x220 mm | 199 € |
| CM 18 | 26472 • | 1800 l/min. | 16 bar | 1/2" | 100x250 mm | 225 € |
| CM 30 | 26473 • | 3000 l/min. | 16 bar | 3/4" | 120x290 mm | 265 € |

CARACTÉRISTIQUES ET AVANTAGES



- Branchez et travaillez. Le compresseur à vis avec sécheur et monté sur un réservoir est prêt à être utilisé en un rien de temps. Il suffit de brancher l'alimentation et vous êtes prêt à partir !
- Un débit d'air de 25 à 50 % plus efficace par rapport à un système à faible bruit compresseur à courroie peu bruyant avec une puissance moteur similaire.
- Un air comprimé de meilleure qualité par rapport à un compresseur à piston. 6 ppm OCO contre 50 ppm dans un compresseur alternatif à faible bruit. Air comprimé presque exempt de particules d'huile.
- Niveau sonore très bas, permettant l'installation directe de l'appareil. L'unité peut être installée directement dans l'atelier.
- Beaucoup moins de vibrations qu'un compresseur à piston silencieux en raison du mouvement de rotation de la vis.
- Construction très simple du compresseur à vis, complètement analogue à la construction d'un compresseur à piston. Marche/arrêt via un pressostat comme un compresseur à piston
- Le sécheur utilise le gaz écologique R134 A.
- Unité très compacte dont le poids et le volume sont inférieurs de 25 à 40 % à ceux d'une unité de production. volume qu'un compresseur à pistons, ce qui est avantageux pour l'encombrement et réduit les émissions de CO2 dues au transport
- Un coût total d'achat inférieur à celui d'un compresseur à faible niveau de bruit. Entretien facile à planifier grâce aux kits d'entretien.

100% Duty cycle



VS



Vos avantages par rapport à un compresseur à courroie silencieux

- +25%-50%** Un débit d'air plus élevé comparé à un compresseur à courroie silencieux de même puissance
- 25% tot 40%** Plus léger qu'un compresseur à courroie silencieux
- 10%** Encombrement au sol plus faible qu'un compresseur à courroie silencieux
- 20%** Volume inférieur à un compresseur silencieux de la même puissance
- 6 ppm** OCO vs 50 ppm pour un compresseur silencieux
Air comprimé presque exempt de particules d'huile.
- 1 x** Changement d'huile/an
- 2 L** Quantité d'huile dans la système
- 2x** Réduction du prix de l'entretien comparé à un compresseur à courroie silencieux



Compresseurs à vis série LS

consultez notre gamme complète et l'état des stocks sur www.contimac.be

Fe



RC



- Branchez et travailler. Le compresseur à vis avec sécheur et monté sur un réservoir est prêt à être utilisé en un rien de temps. Il suffit de brancher l'alimentation et vous êtes prêt à partir !
- Un débit d'air de 25 à 50 % plus efficace par rapport à un système à faible bruit compresseur à courroie peu bruyant avec une puissance moteur similaire.
- Un air comprimé de meilleure qualité par rapport à un compresseur à piston. 6 ppm OCO contre 50 ppm dans un compresseur alternatif à faible bruit. Air comprimé presque exempt de particules d'huile.
- Niveau sonore très bas, permettant l'installation directe de l'appareil L'unité peut être installée directement dans l'atelier.
- Beaucoup moins de vibrations qu'un compresseur à piston silencieux en raison du mouvement de rotation de la vis.
- Construction très simple du compresseur à vis, complètement analogue à la construction d'un compresseur à piston. Marche/arrêt via un pressostat comme un compresseur à piston
- Le sécheur utilise le gaz écologique R134 A.
- Unité très compacte dont le poids et le volume sont inférieurs de 25 à 40 % à ceux d'une unité de production. volume qu'un compresseur à pistons, ce qui est avantageux pour l'encombrement et réduit les émissions de CO2 dues au transport
- Un coût total d'achat inférieur à celui d'un compresseur à faible niveau de bruit. Entretien facile à planifier grâce aux kits d'entretien.

COMPRESSEURS À VIS SUR CUVE

100% Duty cycle

NEW

LS 6/200

N° de cde.(3-400 V): 25100

- Distribution effective de l'air l/min.: 498
- Pression bar: 10
- Cuve l: 200
- CV: 6
- Niveau sonore: 69 dB(A)
- Poids kg: 193
- Dimensions mm: 1143x610x1117

3999€
prix hors tva



LS 8/200

N° de cde.(3-400 V): 25102

- Distribution effective de l'air l/min.: 726
- Pression bar: 10
- Cuve l: 200
- CV: 8
- Niveau sonore: 70 dB(A)
- Poids kg: 193
- Dimensions mm: 1143x610x1117

4299€
prix hors tva

COMPRESSEURS À VIS SUR CUVE AVEC SÉCHEUR

100% Duty cycle

NEW

LS D 6/200

N° de cde.(3-400 V): 25106

- Distribution effective de l'air l/min.: 498
- Pression bar: 10
- Cuve l: 200
- CV: 6
- Niveau sonore: 69 dB(A)
- Poids kg: 193
- Dimensions mm: 1143x610x1117

4999€
prix hors tva



LS D 8/200

N° de cde.(3-400 V): 25108

- Distribution effective de l'air l/min.: 726
- Pression bar: 10
- Cuve l: 200
- CV: 8
- Niveau sonore: 70 dB(A)
- Poids kg: 193
- Dimensions mm: 1143x610x1117

5299€
prix hors tva

La nouvelle gamme de compresseurs à vis NS

zie ons compleet assortiment en voorraad status op www.contimac.be

La toute nouvelle gamme de compresseurs à vis est plus puissante, encore plus silencieuse et plus facile à entretenir.

Ces compresseurs à vis NS atteignent une température de fonctionnement de 70°C après seulement 4 minutes, ce qui les rend très adaptés à une utilisation discontinue. Les autres marques de compresseurs à vis ont besoin d'environ 20 minutes pour monter en température. Cela les rend inadaptés à une utilisation discontinue. Avec d'autres marques et types de compresseurs, une usure accélérée se produit en raison de la condensation dans le bain d'huile (causée par de fortes fluctuations de la température de fonctionnement) pendant une utilisation discontinue.



NS + Cuve + Sécheur →

Les compresseurs à vis sont équipés d'un nouvel écran où sont affichés tous les paramètres essentiels de l'air comprimé.

En bref, plus silencieux, plus efficace et aussi plus respectueux de l'environnement, grâce au gaz écologique R513A et R410A et à une réduction de 10 % du CO₂.



1. BLOCS ATLAS COPCO C43i & C55 i COMPLÈTEMENT INTÉGRÉS

- Peu de tuyaux externes grâce au bloc en aluminium moulé - Séparation verticale supérieure de l'huile
- Nouvelle génération de bloc d'air compact
- Faible niveau de bruit et de vibrations
- L'un des plus compacts du marché
- Entretien rapide, facile et rentable



2. CONTRÔLEUR D'ÉNERGIE D'AIR 3B CONTRÔLEUR DE BASE

- Démarrage/arrêt à distance et redémarrage automatique après une panne de courant
- Réglage de la température et de la pression
- Compteur d'heures de fonctionnement
- Alertes de maintenance et de réparation



3. MOTEURS

- Moteur électrique WEG IE IP55 très fiable et économe en énergie
- Composants Siemens



4. NS 4-20 INNOVATION

- Conception complexe avec un nombre minimal de composants et une tuyauterie intégrée.
- Film d'huile stable sur les surfaces de contact
- Compacité du circuit d'huile intégré
- Réduction des risques de corrosion et de condensation
- Entretien facile

ENVIRONNEMENT

- Moteurs à haut rendement énergétique IE IP55 de WEG
- Moins de 5 ppm, beaucoup moins d'huile dans l'air comprimé, moins de filtrage nécessaire.
- Moins de bruit, peut être placé à proximité d'un poste de travail, nécessitant moins de tuyauterie.



VIS VS. PISTON

Le principal avantage du compresseur à vis par rapport au compresseur à piston est le rendement beaucoup plus élevé que le compresseur à piston atteint par unité de puissance (kW). Étant donné que le compresseur à piston doit faire face à une friction accrue et qu'il est refroidi par air, il doit également être en mode non opérationnel pour éviter la surchauffe de la tête du compresseur. Des qualités de longévité grâce à l'utilisation de composants durables.

Les compresseurs à vis New Silver sont fabriqués dans l'UE.



Fe

Installations et entretien



Besoin d'une installation ou d'un entretien ?
Contimac dispose de son propre département de service et installation.

Des installations plus importantes peuvent être réalisées sur place en régie.



Installer des tuyaux?

Contimac s'occupe également de l'installation de vos tuyaux de compresseurs !

COMPRESSEURS À VIS

INDUSTRIAL

NEW



100% Duty cycle



- Bloc en aluminium entièrement intégré
- Séparation verticale supérieure de l'huile
- Bloc compresseur compact de nouvelle génération
- Moteur très fiable et économe en énergie
- Bruit et vibrations de faible niveau
- Contrôleur numérique simple et fiable
- Entretien rapide, facile et rentable

Réservoir d'air comprimé conseillé

N° de cde.: 26712

- Capacité: 270 l
- Pression max.: 11 bar
- Raccord: 1"
- Ø x hauteur: 500x1680 mm

799€
prix hors tva

N° de cde.: 26714

- Capacité: 500 l
- Pression max.: 11 bar
- Raccord: 2"
- Ø x hauteur: 650x2200 mm

1299€
prix hors tva

NS 7.5-10

N° de cde.(3-400 V): 25151 •

- Distribution effective de l'air l/min.: 770
- Pression bar: 10
- CV: 7,5
- Niveau sonore: 67 dB(A)
- Poids kg: 163
- Dimensions mm: 805x603x1020

3999€
prix hors tva

NS 10-10

N° de cde.(3-400 V): 25154 •

- Distribution effective de l'air l/min.: 965
- Pression bar: 10
- CV: 10
- Niveau sonore: 69 dB(A)
- Poids kg: 190
- Dimensions mm: 805x603x1020

4299€
prix hors tva

NS 15-10

N° de cde.(3-400 V): 25156 •

- Distribution effective de l'air l/min.: 1410
- Pression bar: 10
- CV: 15
- Niveau sonore: 69 dB(A)
- Poids kg: 215
- Dimensions mm: 938x708x1020

5499€
prix hors tva

NS 20-10

N° de cde.(3-400 V): 25158 •

- Distribution effective de l'air l/min.: 1677
- Pression bar: 10
- CV: 20
- Niveau sonore: 71 dB(A)
- Poids kg: 234
- Dimensions mm: 938x708x1020

5799€
prix hors tva

Installations et entretien



Besoin d'une installation ou d'un entretien ?
Contimac dispose de son propre département de service et installation.

Des installations plus importantes peuvent être réalisées sur place en régie.



Installer des tuyaux?

Contimac s'occupe également de l'installation de vos tuyaux de compresseurs !

COMPRESSEUR À VIS SUR CUVE

INDUSTRIAL

NEW

100% Duty cycle



- Bloc en aluminium entièrement intégré
- Séparation verticale supérieure de l'huile
- Bloc compresseur compact de nouvelle génération
- Moteur très fiable et économe en énergie
- Bruit et vibrations de faible niveau
- Contrôleur numérique simple et fiable
- Entretien rapide, facile et rentable

- Optimisation de l'énergie :
- Air Energie Control 3B Contrôleur de base
- Démarrage/arrêt à distance et redémarrage automatique
- Réglage de la température et de la pression
- Indicateur des heures de fonctionnement
- Avertissements de service et de défaut



NS 10/270-10

N° de cde.(3-400 V): 25172

- Distribution effective de l'air l/min.: 965
- Pression bar: 10
- Cuve l: 270 L
- CV: 15
- Niveau sonore: 69 dB(A)
- Poids kg: 257
- Dimensions mm: 1533x573x1447

5099€
prix hors tva

NS 7,5/270-10

N° de cde.(3-400 V): 25182

- Distribution effective de l'air l/min.: 770
- Pression bar: 10
- Cuve l: 270 L
- CV: 7,5
- Niveau sonore: 67 dB(A)
- Poids kg: 230
- Dimensions mm: 1429x573x1397

4899€
prix hors tva

NS 15/500-10

N° de cde.(3-400 V): 25186

- Distribution effective de l'air l/min.: 1410
- Pression bar: 10
- Cuve l: 500 L
- CV: 15
- Niveau sonore: 69 dB(A)
- Poids kg: 350
- Dimensions mm: 1533x573x1447

6399€
prix hors tva



Compresseurs à vis série NS •

consultez notre gamme complète et l'état des stocks sur www.contimac.be

Fe



- Compresseurs à vis professionnels made in EU
- En 4 minutes ces compresseurs atteignent leur température de service (70°C), ce qui est idéale pour une utilisation discontinue
- Les autres compresseurs à vis ont besoin d'environ 20 minutes pour atteindre leur température de service et ne sont donc pas recommandés pour une utilisation autre que continue
- Dans le cas d'un usage discontinu, il se crée de la condensation dans le bain d'huile ce qui amène une usure prématurée du bloc à vis
- Le compresseur à vis est pourvu d'un display de la toute nouvelle génération ce qui apporte les indications les plus précises
- Le plus grand avantage d'un compresseur à vis par rapport au compresseur à courroie est le rendement plus haut par unité de puissance (kW)
- Du fait que les compresseurs à courroie ont une friction plus haute et sont refroidis par air, il leur faut être plus souvent à l'arrêt pour éviter la surchauffe de leur tête
- Les modèles Silent Dry sont équipés d'un assécheur d'air qui garanti de l'air sec à la sortie
- L'utilisation d'un assécheur d'air augmentera la durée de vie de vos applications d'air comprimé, cylindres et autres utilisateurs

COMPRESSEUR À VIS SUR CUVE D'AIR COMPRIMÉ AVEC SÉCHEUR

INDUSTRIAL



67dB(A)

NEW



100% Duty cycle



- Bloc en aluminium entièrement intégré
- Séparation verticale supérieure de l'huile
- Bloc compresseur compact de nouvelle génération
- Moteur très fiable et économe en énergie
- Bruit et vibrations de faible niveau
- Contrôleur numérique simple et fiable
- Entretien rapide, facile et rentable

NS D 5,5/270-10

N° de cde.(3-400 V): 25196

- Distribution effective de l'air l/min.: 511
- Pression bar: 10
- Cuve l: 270 L
- CV: 5,5
- Niveau sonore: 63 dB(A)
- Poids kg: 259
- Dimensions mm: 1533x573x1447

511L/min effectif
Sécheur d'air inclus
3-400 V
5,5 CV

5999€
prix hors tva

NS D 7,5/270-10

N° de cde.(3-400 V): 25199

- Distribution effective de l'air l/min.: 770
- Pression bar: 10
- Cuve l: 270 L
- CV: 7,5
- Niveau sonore: 67 dB(A)
- Poids kg: 269
- Dimensions mm: 1533x573x1447

770L/min effectif
Sécheur d'air inclus
3-400 V
7,5 CV

6399€
prix hors tva

NS D 10/270-10

N° de cde.(3-400 V): 25162

- Distribution effective de l'air l/min.: 965
- Pression bar: 10
- Cuve l: 270 L
- CV: 10
- Niveau sonore: 69 dB(A)
- Poids kg: 296
- Dimensions mm: 1533x678x1447

965L/min effectif
Sécheur d'air inclus
3-400 V
10 CV

6599€
prix hors tva

NS D 15/500-10

N° de cde.(3-400 V): 25164

- Distribution effective de l'air l/min.: 1410
- Pression bar: 10
- Cuve l: 500 L
- CV: 15
- Niveau sonore: 69 dB(A)
- Poids kg: 393
- Dimensions mm: 1935x678x1578

1410L/min effectif
Sécheur d'air inclus
3-400 V
15 CV

7999€
prix hors tva

NS D 20/500-10

N° de cde.(3-400 V): 25168

- Distribution effective de l'air l/min.: 1677
- Pression bar: 10
- Cuve l: 500 L
- CV: 20
- Niveau sonore: 71 dB(A)
- Poids kg: 412
- Dimensions mm: 1935x678x1578

1677L/min effectif
Sécheur d'air inclus
3-400 V
20 CV

8499€
prix hors tva

MODÈLES PLUS GRANDS SUR DEMANDE À INFO@CONTIMAC.BE

Compresseurs à vis série NS jusqu'à 13 Bar •

consultez notre gamme complète et l'état des stocks sur www.contimac.be

- Compresseurs à vis professionnels jusqu'à 13 bar. Made in EU
- En 4 minutes ces compresseurs atteignent leur température de service (70°C), ce qui est idéale pour une utilisation discontinue
- Les autres compresseurs à vis ont besoin environ 20 minutes pour atteindre leur température de service et ne sont donc pas recommandés pour une utilisation autre que continue
- Dans le cas d'un usage discontinu, il se crée de la condensation dans le bain d'huile ce qui amène une usure prématurée du bloc à vis
- Le compresseur à vis est pourvu d'un display de la toute nouvelle génération ce qui apporte les indications les plus précises
- Le plus grand avantage d'un compresseur à vis par rapport au compresseur à courroie est le rendement plus haut par unité de puissance (kW)
- Du fait que les compresseurs à courroie ont une friction plus haute et sont refroidis par air, il leur faut être plus souvent à l'arrêt pour éviter la surchauffe de leur tête
- Les modèles Silent Dry sont équipés d'un assécheur d'air qui garanti de l'air sec à la sortie
- L'utilisation d'un assécheur d'air augmentera la durée de vie de vos applications d'air comprimé

COMPRESSEUR À VIS SUR CUVE D'AIR COMPRIMÉ AVEC SÉCHEUR - 13 BAR

INDUSTRIAL

69dB(A) 13 BAR

NEW



100% Duty cycle



POURQUOI 13 BAR?

Quelques applications, par exemple dans le secteur des camions, exigent une pression plus élevée. Pour ces applications un certain nombre de compresseurs sont également disponibles en 13 bar.

NS D 10/270 - 13 BAR

N° de cde. (3-400 V): 25176 •

- Distribution effective de l'air l/min.: 773
- Pression bar: 13
- Cuve l: 270 L
- CV: 10
- Niveau sonore: 69 dB(A)
- Poids kg: 296
- Dimensions mm: 1533x678x1447

Idéal pour le secteur automobile
773 L/min effectif
Sécheur d'air inclus
3-400 V
13 Bar

7499€
prix hors tva

COMPRESSEUR À VIS SUR CUVE D'AIR COMPRIMÉ AVEC SÉCHEUR - 13 BAR

INDUSTRIAL

69dB(A) 13 BAR

NEW



100% Duty cycle



- Bloc en aluminium entièrement intégré
- Séparation verticale supérieure de l'huile
- Bloc compresseur compact de nouvelle génération
- Moteur très fiable et économe en énergie
- Bruit et vibrations de faible niveau
- Contrôleur numérique simple et fiable
- Entretien rapide, facile et rentable

NS D 15/500 - 13 BAR

N° de cde. (3-400 V): 25178

- Distribution effective de l'air l/min.: 1150
- Pression bar: 13
- Cuve l: 500 L
- CV: 15
- Niveau sonore: 69 dB(A)
- Poids kg: 350
- Dimensions mm: 1935x678x1578

Idéal pour le secteur automobile
1150 L/min effectif
Sécheur d'air inclus
3-400 V
13 Bar

8999€
prix hors tva

MODÈLES PLUS GRANDS SUR DEMANDE À INFO@CONTIMAC.BE

Compresseurs avec moteur essence heavy duty 2

consultez notre gamme complète et l'état des stocks sur www.contimac.be

CM 380/10/7 ROBIN

PROFESSIONAL

Moteur à essence Robin

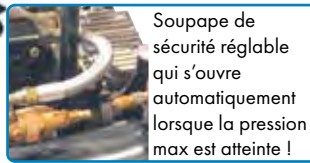

Soupape de sécurité réglable qui s'ouvre automatiquement lorsque la pression max est atteinte !

N° de cde.: 25180

Compresseur maniable, autonome et sans huile, entraîné par un moteur à essence. Idéal pour une utilisation en déplacement

- Air input l/min.: 380
- Pression bar: 10
- Cuve l: 7
- T./min.: 2800
- Poids kg: 28
- Niveau sonore: LwA 99 dB / LpA

- Puissance: 3,5 CV
- Nombre de cylindres: 2 en V
- Dimensions mm: 430x470x470

1339€
prix hors tva

CM 450/10/50 HONDA

PROFESSIONAL

POWERED by **HONDA™**



N° de cde.: 26818

- Air input l/min.: 450
- Pression bar: 10
- Cuve l: 50
- T./min.: 1250
- Poids kg: 85
- CV: 5,5
- Moteur: GX 160 HONDA
- Cylindres en font: 2 (K17)
- Dimensions mm: 1270x490x880

1799€
prix hors tva

CM 450/10/11+11 HONDA

PROFESSIONAL

POWERED by **HONDA™**



N° de cde.: 26880

- Air input l/min.: 450
- Pression bar: 10
- Cuve l: 11+11
- T./min.: 1250
- Poids kg: 65
- CV: 5,5

- Moteur: GX 160 HONDA
- Cylindres en font: 2 (K17)
- Dimensions mm: 730x710x700

1999€
prix hors tva

CM 950/11/17+17 HONDA

INDUSTRIAL

POWERED by **HONDA™**

Bi-étagé
Incl. conditionneergroep



N° de cde.: 25152

- Air input l/min.: 950
- Pression bar: 11
- Cuve l: 17+17
- T./min.: 1250
- Poids kg: 140
- CV: 11

- Moteur: GX 340 HONDA
- Cylindres en font: 2 (K30)
- Dimensions mm: 1130x700x900

3599€
prix hors tva

Unite multifonctionnelle heavy duty •

consultez notre gamme complète et l'état des stocks sur www.contimac.be

MSU 598/200

INDUSTRIAL



N° de cde.: 25078 •



540L/min
DIESEL
11 CV

- Distributeur d'air et d'électricité autonome
- Cette unité multifonctionnelle est idéale pour les véhicules de dépannage !
- Moteur diesel Lombardini à démarrage électrique
- Equipé d'une batterie pour le démarrage électrique
- L'air comprimé est produite par une pompe bi-étagée à haut rendement entraînée à courroie
- Réservoir d'air comprimé de 200 litres jusqu'à 15 bar
- Equipé d'un régulateur de pression et de 2 sorties d'air comprimé
- Equipé de 2 manomètres: 1 avec lecture de la pression du réservoir et autres avec lecture de la pression réglée
- Alimentation par générateur
- Prise électrique à 400V / 50Hz avec une puissance maximale de 6kVA
- Prise électrique à 230V / 50Hz avec une puissance maximale de 2kVA

Compresseur

- Air input l/min.: 540
- Pression bar: 14
- Cuve l: 200 L
- CV: 11
- Niveau sonore: 76 dB(A)
- Poids kg: 200
- Dimensions mm: 1460x460x1140

Génératrice

- Puissance max. (1-230V): 3 kVA
- Puissance max. (3-400V): 5 kVA
- Réservoir diesel: 5 L
- Carburant: diesel
- Démarrage: électrique

6399€
prix hors tva

MSU 998

INDUSTRIAL



N° de cde.: 25075 •



800L/min
DIESEL
17 CV

- Distributeur d'air et d'électricité autonome
- Cette unité multifonctionnelle est idéale pour les véhicules de dépannage !
- Monté dans une caisse insonorisée fixée sur silent blocs
- Pompe bi-étagée AB 988 avec un débit EFFECTIVE de 600 l/min.
- Cuve de 90 litres jusqu'à 13 bar
- 1 Enrouleur de 16 m en 1/2" avec accouplements de sécurité
- 1 Enrouleur de 21 m en 3/8" avec accouplements de sécurité
- Equipé d'un régulateur de pression avec séparateur d'eau et huileur pour
- Les outils pneumatiques
- Alimentation par générateur
- Prise électrique à 400V / 50Hz avec une puissance maximale de 6kVA
- Prise électrique à 230V / 50Hz avec une puissance maximale de 2kVA
- Filtre externe du moteur diesel
- Equipé d'un réservoir diesel externe de 22 litres
- Equipé d'une batterie pour le démarrage électrique

Compresseur

- Air input l/min.: 800
- Pression bar: 12
- Cuve l: 90 L
- CV: 17
- Niveau sonore: 76 dB(A)
- Poids kg: 378
- Dimensions mm: 810x860x1690

Génératrice

- Puissance max. (1-230V): 2 kVA
- Puissance max. (3-400V): 6 kVA
- Réservoir diesel: 22 L
- Carburant: diesel
- Démarrage: électrique

11499€
prix hors tva

Conduites d'air comprimé en alu 2

consultez notre gamme complète et l'état des stocks sur www.contimac.be

AIRCOM QUICK LINE KIT BASIC Ø16mm - 14m

PROFESSIONAL

N° de cde.: 60034 •

Set complet de conduites d'air en alu avec 3 points de branchement 1/2"

- Longueur: 14m
- Ø Tubes: 16mm
- Max. surface couverte: 48m²
- Max. 5,5 CV
- Max. 15 bar

639€
prix hors tva

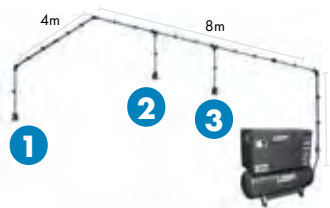

| Contenu | Description | Qté |
|---------|--|-----|
| | Tuyau en aluminium 2m Ø 16mm | 10 |
| | Raccord droit Ø16 mm | 5 |
| | Colliers pour tuyaux M8 Ø 16mm | 20 |
| | 90° coude Ø 16mm | 6 |
| | Pièce en T Ø 16mm | 4 |
| | Collecteur à orifice unique F/F 16x 1/2" | 3 |
| | Tuyau renforcé 2m Ø 16mm | 1 |
| | Raccord Rapide 1/2" | 1 |

| Contenu | Description | Qté |
|---------|---------------------------------------|-----|
| | Tuyau de raccordement 1/2" M x 1/2" F | 1 |
| | Vanne à bille 16x1/2" | 1 |
| | Tendeur de boulons Ø 16mm | 1 |

OPTIONS

N° de cde.: 60034-1 •

Expansion de tuyaux + 20%

119€
prix hors tva

N° de cde.: 60034-2 •

Expansion collecteurs 2 pcs - orifice unique

169€
prix hors tva

AIRCOM QUICK LINE KIT STANDARD Ø20mm - 22m

PROFESSIONAL

N° de cde.: 60035 •

Set complet de conduites d'air en alu avec 4 points de branchement 1/2"

- Longueur: 22m
- Ø Tubes: 20mm
- Max. surface couverte: 120m²
- Max. 7,5 CV
- Max. 15 bar

999€
prix hors tva

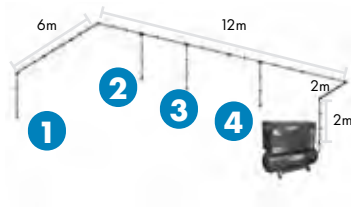

| Contenu | Description | Qté |
|---------|--|-----|
| | Tuyau en aluminium 2m Ø 20mm | 15 |
| | Raccord droit Ø20 mm | 6 |
| | Colliers pour tuyaux M8 Ø 20mm | 30 |
| | 90° coude Ø20mm | 7 |
| | Pièce en T Ø20mm | 6 |
| | Collecteur à orifice unique F/F 20x 1/2" | 4 |
| | Tuyau renforcé 2m Ø20mm | 1 |
| | Raccord Rapide 1/2" | 1 |

| Contenu | Description | Qté |
|---------|---------------------------------------|-----|
| | Tuyau de raccordement 1/2" M x 1/2" F | 1 |
| | Vanne à bille 20x1/2" | 1 |
| | Tendeur de boulons Ø 20mm | 1 |

OPTIONS

N° de cde.: 60035-1 •

Expansion de tuyaux + 20%

209€
prix hors tva

N° de cde.: 60035-2 •

Expansion collecteurs 2 pcs - orifice unique

199€
prix hors tva

AIRCOM QUICK LINE KIT PROFESSIONAL Ø25mm - 36m

PROFESSIONAL

N° de cde.: 60036 •

Set complet de conduites d'air en alu avec 5 points de branchement 1/2"

- Longueur: 36m
- Ø Tubes: 25mm
- Max. surface couverte: 180m²
- Max. 10 CV
- Max. 15 bar

1599€
prix hors tva



| Contenu | Description | Qté |
|---------|--------------------------------|-----|
| | Tuyau en aluminium 2m Ø25mm | 18 |
| | Tuyau en aluminium 2m Ø20mm | 5 |
| | Raccord droit Ø25 mm | 9 |
| | Colliers pour tuyaux M8 Ø 25mm | 40 |

| Contenu | Description | Qté |
|---------|----------------------------------|-----|
| | Colliers pour tuyaux M8 Ø 20mm | 10 |
| | 90° coude Ø25mm | 7 |
| | Pièce de réduction en T Ø25x20mm | 5 |
| | Pièce en T Ø25mm | 2 |

| Contenu | Description | Qté |
|---------|--|-----|
| | Collecteur à orifice unique F/F 20x 1/2" | 5 |
| | Tuyau renforcé 2m Ø20mm | 1 |
| | Embout Ø25mm | 1 |
| | Tuyau de raccordement 3/4" M x 3/4" F | 1 |

| Contenu | Description | Qté |
|---------|---------------------------|-----|
| | Vanne à bille 25x3/4" | 1 |
| | Tendeur de boulons Ø 25mm | 1 |
| | Tendeur de boulons Ø 20mm | 1 |

OPTIONS

N° de cde.: 60036-1 •

Expansion de tuyaux + 20%

279€
prix hors tva

N° de cde.: 60036-2 •

Expansion collecteurs 2 pcs - orifice unique

209€
prix hors tva

AIRCOM QUICK LINE KIT PROFESSIONAL Ø32mm - 60m@

PROFESSIONAL

N° de cde.: 60032 •

Set complet de conduites d'air en alu avec 8 points de branchement

- Longueur: 60m
- Ø tubes: 32mm
- Max. 20 CV
- max. 13 bar

1999€
prix hors tva

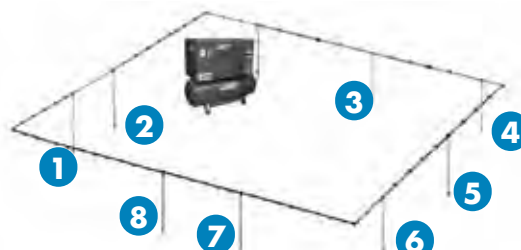

| Contenu | Description | Qté |
|---------|-------------------------------|-----|
| | Tuyau en aluminium 2m Ø32mm | 30 |
| | Tuyau en aluminium 2m Ø20mm | 8 |
| | Raccord droit Ø32 mm | 15 |
| | Colliers pour tuyaux M8 Ø32mm | 30 |
| | Colliers pour tuyaux M8 Ø20mm | 20 |

| Contenu | Description | Qté |
|---------|--|-----|
| | 90° coude Ø32mm | 6 |
| | Embranchement rapide 32x20mm | 8 |
| | Pièce en T Ø32mm | 1 |
| | Collecteur à orifice unique F/F 20x 1/2" | 8 |

| Contenu | Description | Qté |
|---------|----------------------------------|-----|
| | Tuyau renforcé 2m Ø20mm | 2 |
| | Embout Ø32mm | 1 |
| | Vanne à bille Ø32mm x 1" | 1 |
| | Tuyau de raccordement Ø32mm x 1" | 1 |

| Contenu | Description | Qté |
|---------|-------------------------------|-----|
| | Tendeur de boulons Ø32mm | 1 |
| | Tendeur pour vanne Ø32mm | 1 |
| | Tendeur pour collecteur Ø20mm | 1 |
| | Tendeur de boulons Ø20mm | 1 |

Conduites d'air comprimé en alu ²

consultez notre gamme complète et l'état des stocks sur www.contimac.be

AIRCOM QUICK LINE KIT PROFESSIONAL Ø32mm - 64m

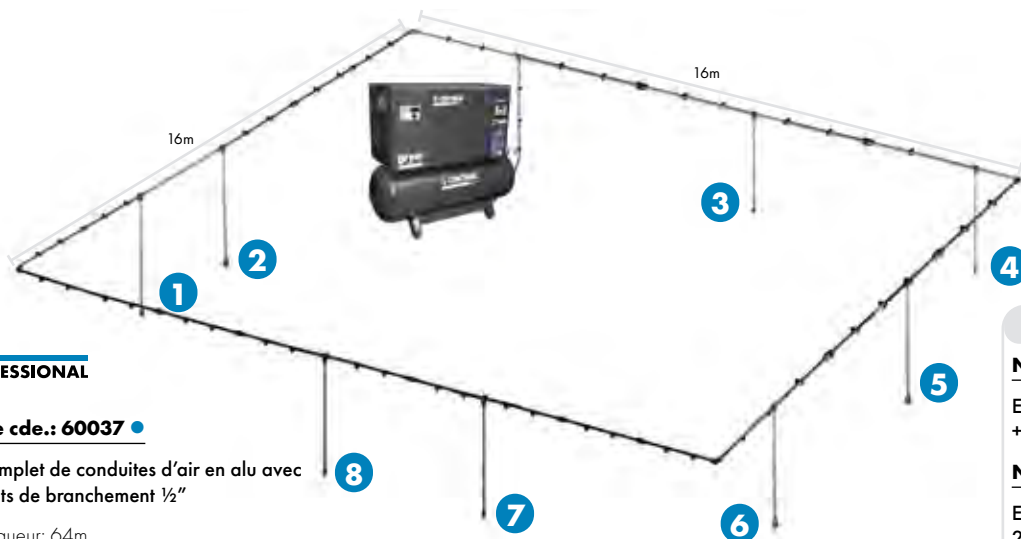

PROFESSIONAL

N° de cde.: 60037 •

Set complet de conduites d'air en alu avec 8 points de branchement 1/2"

- Longueur: 64m
- Ø tubes: 32mm
- Max. surface couverte: 256m²
- Max. 20 CV
- Max. 15 bar

3699€
prix hors tva

| Contenu | Description | Qté | Contenu | Description | Qté | Contenu | Description | Qté | Contenu | Description | Qté |
|---------|-------------------------------|-----|---------|--|-----|---------|--|-----|---------|----------------------------------|-----|
| | Tuyau en aluminium 2m Ø32mm | 32 | | 90° coude Ø32mm | 8 | | Collecteur à double porte F/F 20x 1/2" | 4 | | Vanne à bille 1/4"x1 1/4" | 1 |
| | Tuyau en aluminium 2m Ø20mm | 8 | | Embranchement rapide 32x20mm | 8 | | Tuyau renforcé 2m Ø20mm | 1 | | Tuyau de raccordement 32x 1 1/4" | 1 |
| | Raccord droit Ø32 mm | 30 | | Pièce en T Ø32mm | 3 | | Embout Ø32mm | 2 | | Tendeur de boulons Ø32mm | 1 |
| | Colliers pour tuyaux M8 Ø32mm | 40 | | Collecteur à orifice unique F/F 20x 1/2" | 4 | | Pièce de connection 32x1 1/4" | 2 | | Tendeur de boulons Ø20mm | 1 |
| | Colliers pour tuyaux M8 Ø20mm | 20 | | | | | Carottier | 1 | | | |

OPTIONS

N° de cde. : 60037-1 •

Expansion de tuyaux + 20% **539€**
prix hors tva

N° de cde. : 60037-2 •

Expansion collecteurs 2 pcs - orifice unique **219€**
prix hors tva

N° de cde. : 60037-3 •

Expansion collecteurs 2 pcs - orifice double **229€**
prix hors tva

AIRCOM QUICK LINE KIT PROFESSIONAL Ø40mm - 100m

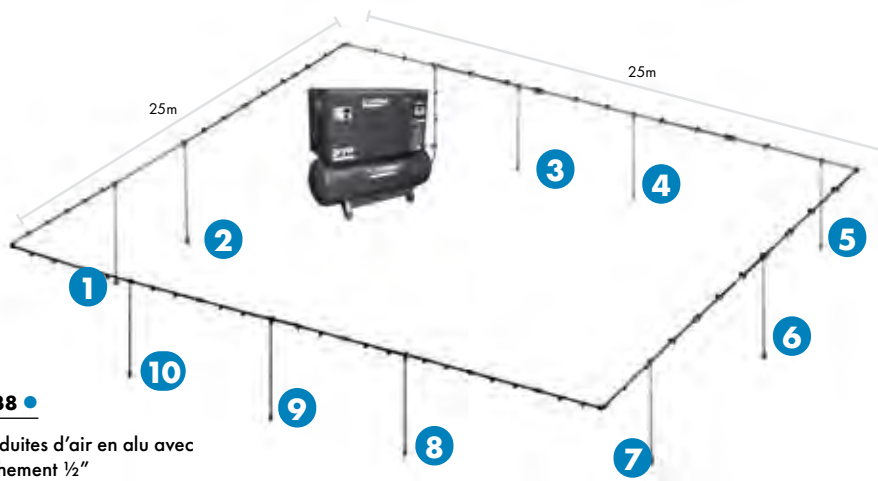

PROFESSIONAL

N° de cde.: 60038 •

Set complet de conduites d'air en alu avec 10 points de branchement 1/2"

- Longueur: 100m
- Ø tubes: 40mm
- Max. surface couverte: 625m²
- Max. 30 CV
- Max. 15 bar

4999€
prix hors tva

| Contenu | Description | Qté | Contenu | Description | Qté | Contenu | Description | Qté | Contenu | Description | Qté |
|---------|-------------------------------|-----|---------|-------------------------------|-----|---------|--|-----|---------|----------------------------------|-----|
| | Tuyau en aluminium 4m Ø40mm | 25 | | Colliers pour tuyaux M8 Ø25mm | 10 | | Pièce en T Ø40mm | 1 | | Vanne à bille 1/4"x1 1/2" | 1 |
| | Tuyau en aluminium 4m Ø25mm | 2 | | Colliers pour tuyaux M8 Ø20mm | 20 | | Collecteur à orifice unique F/F 20x 1/2" | 8 | | Tuyau de raccordement 40x 1 1/2" | 1 |
| | Tuyau en aluminium 4m Ø20mm | 8 | | 90° coude Ø40mm | 8 | | Collecteur à double porte F/F 25x 3/4" | 2 | | Tendeur de boulons Ø40mm | 1 |
| | Raccord droit Ø40mm | 22 | | Embranchement rapide 40x25mm | 2 | | Embout Ø40mm | 1 | | Tendeur de boulons Ø25mm | 1 |
| | Colliers pour tuyaux M8 Ø40mm | 50 | | Embranchement rapide 40x20mm | 8 | | Pièce de connection 40x1 1/2" | 2 | | Tendeur de boulons Ø20mm | 1 |
| | | | | | | | Carottier | 1 | | | |

OPTIONS

N° de cde. : 60038-1 •

Expansion de tuyaux + 20% **799€**
prix hors tva

N° de cde. : 60038-2 •

Expansion collecteurs 2 pcs - orifice unique **279€**
prix hors tva

N° de cde. : 60038-3 •

Expansion collecteurs 2 pcs - orifice double **299€**
prix hors tva

Tuyaux d'air comprimé 12

consultez notre gamme complète et l'état des stocks sur www.contimac.be

TUYAUX SPIRALE

PROFESSIONAL

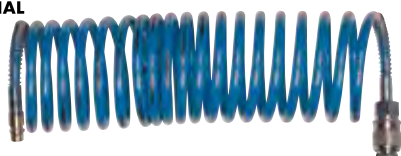

Polyamide

- Avec accouplements universels
- Protection de pli
- Retour à la position initiale "memory effect"

| N° de cde. | Longueur | prix hors tva |
|------------|----------|---------------|
| 25204 | 5m | 19,90€ |
| 25205 | 7,5m | 25,50€ |
| 25206 | 10m | 31,90€ |

TUYAU SPIRALE-PU

PROFESSIONAL

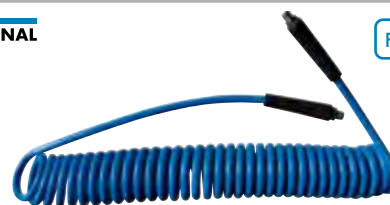

Filetage ext. 2x1/4"

- Protection de pli
- Retour à la position initiale "memory effect"

| N° de cde. | Longueur | Binnendia. | Buitendia. | Prix hors tva |
|------------|----------|------------|------------|---------------|
| 28138 | 4 m | 5 mm | 8 mm | 25,20€ |
| 28140 | 8 m | 6,5 mm | 10 mm | 28,50€ |
| 28145 | 8 m | 8 mm | 12 mm | 34,50€ |

TUYAU D'AIR COMPRIMÉ 10M

PROFESSIONAL



Composite

- Raccords universels compris
- Protection de pli

| N° de cde. | Longueur | Prix hors tva |
|------------|----------|---------------|
| 25212 | 10 m | 35,50€ |
| 25214 | 15 m | 47,50€ |
| 25216 | 20 m | 52,50€ |

TUYAU D'AIR COMPRIMÉ PU

PROFESSIONAL

NEW



- Tuyau polyuréthane 8x12
- Protection de pli
- 20°C/70°C
- Durable
- Sans raccord

| N° de cde. | Longueur | Raccord | Prix hors tva |
|------------|----------|---------|---------------|
| 25298 | 10 m | 1/4" M | 39,00€ |

TUYAU D'AIR COMPRIMÉ PU

PROFESSIONAL

360°



- Raccord pivotant
- Protection de pli
- 20°C/70°C
- Durable
- Tuyau polyuréthane 8x12
- Raccords universels compris

| N° de cde. | Longueur | Raccord | Prix hors tva |
|------------|----------|------------|---------------|
| 25290 | 10 m | Universeel | 43,50€ |
| 25291 | 15 m | Universeel | 62,00 € |
| 25292 | 20 m | Universeel | 65,50€ |

ENROULEUR PU 30 m

PROFESSIONAL

30m
Air
PU

360°



N° de cde.: 25222

- Tuyau polyuréthane 8x12mm
- Enrouleur sur socle (tourne 360°)
- Raccord: 2x1/4" Filetage ext.
- Température de travail: 20°C/70°C

139€
prix hors tva

ENROULEUR PU AUTO 30 m

PROFESSIONAL

Enrouleur
automatique
30 M
Air
PU



N° de cde.: 25225

- Tuyau polyuréthane 8x12mm
- Raccord: 2x1/4" Filetage ext.

209€
prix hors tva

TUYAUX D'AIR COMPRIMÉ EN CAOUTCHOUC

NEW



- Caoutchouc
- Pression maximale 20 Bar
- Convient également aux gaz industriels et aux produits chimiques
- Résistance au vide élevée et perte de pression minimale
- Plage de température de -15 à 80 °C

| N° de cde. | Longueur | Diamètre | Prix hors tva |
|------------|----------|--------------------|---------------|
| 618350006 | 50 m | 06 x 12 mm - 1/4" | 55 € |
| 618350008 | 50 m | 08 x 14 mm - 5/16" | 65 € |
| 618350010 | 50 m | 10 x 16 mm - 3/8" | 75 € |
| 618350012 | 50 m | 13 x 20 mm - 1/2" | 110 € |
| 618350015 | 50 m | 15 x 23 mm - 5/8" | 155 € |
| 618350019 | 50 m | 19 x 26 mm - 3/4" | 210 € |
| 618350025 | 50 m | 25 x 34 mm - 1" | 315 € |

TUYAUX D'AIR COMPRIMÉ EN CAOUTCHOUC

NEW



- TPE 3 couches avec incrustations en polyester
- Pression maximale 15 Bar
- Convient aux endroits où une très grande flexibilité est requise, paroi extérieure résistante aux UV et à l'abrasion.
- Plage de température : -25 à 60 °C

| N° de cde. | Longueur | Diamètre | Prix hors tva |
|------------|----------|------------|---------------|
| 618355006 | 50 m | 6 x 11 mm | 110 € |
| 618355008 | 50 m | 8 x 13 mm | 130 € |
| 618355010 | 50 m | 10 x 15 mm | 155 € |
| 618355012 | 50 m | 13 x 19 mm | 190 € |

TUYAUX D'AIR COMPRIMÉ EN CAOUTCHOUC

NEW



Grandes dimensions, idéal pour clés à chocs 3/4" et 1"

- Caoutchouc interne et externe
- Pression maximale 20 Bar
- Souple et indéformable
- Plage de température de -15 à 80 °C

| N° de cde. | Longueur | Diamètre | Prix hors tva |
|------------|----------|------------|---------------|
| 618365089 | 100 m | 08 x 15 mm | 270 € |
| 618365104 | 40 m | 10 x 17 mm | 118 € |
| 618365254 | 40 m | 25 x 35 mm | 360 € |

Enrouleurs d'air comprimé / équilibreurs 6

consultez notre gamme complète et l'état des stocks sur www.contimac.be

RACCORDS À GRIFFES DIN 3483VK / DIN 3481 (EMBALLÉ PAR PIÈCE)

- Idéal comme raccord pour les grands volumes d'air, par exemple les grandes clés à chocs 3/4" et 1".



| N° de cde. | | Prix hors tva |
|------------|----------|---------------|
| 618514210 | 3/8" M | 9,00 € |
| 618514212 | 1/2" M | 9,00 € |
| 618514219 | 3/4" M | 9,00 € |
| 618514225 | 1" M | 9,00 € |
| 618514232 | 1 1/4" M | 18,00 € |



| N° de cde. | | Prix hors tva |
|------------|----------|---------------|
| 618514112 | 1/2" F | 8,00 € |
| 618514119 | 3/4" F | 9,00 € |
| 618514125 | 1" F | 10,00 € |
| 618514132 | 1 1/4" F | 14,00 € |



| N° de cde. | | Prix hors tva |
|------------|-------------|---------------|
| 618514012 | 13 mm tulle | 9,00 € |
| 618514016 | 16 mm tulle | 7,00 € |
| 618514019 | 19 mm tulle | 8,50 € |
| 618514025 | 25 mm tulle | 9,00 € |



| N° de cde. | | Prix hors tva |
|------------|--------------|---------------|
| 618514305 | 42mm blindk. | 6,00 € |

ÉQUILIBREUR A RESSORT AVEC FIL D'ACIER

PROFESSIONAL



N° de cde.: 28806

- Max. Longueur: 1600mm
- Capacité de poids réglable: 0,4-1kg

75€
prix hors tva

N° de cde.: 28808

- Max. Longueur: 1600mm
- Capacité de poids réglable: 1-2 kg

81€
prix hors tva

N° de cde.: 28810

- Max. Longueur: 1600mm
- Capacité de poids réglable: 2-3 kg

85€
prix hors tva

ÉQUILIBREUR A RESSORT AVEC TUYAU D'AIR COMPRIMÉ

PROFESSIONAL



N° de cde.: 28800

- Max. Longueur: 1350mm
- Raccord: 2x1/4"
- Capacité de poids réglable: 0,4-0,8kg

199€
prix hors tva

N° de cde.: 28802

- Max. Longueur: 1350mm
- Raccord: 2x1/4"
- Capacité de poids réglable: 0,75-1,5 kg

205€
prix hors tva

N° de cde.: 28804

- Max. Longueur: 1350mm
- Raccord: 2x1/4"
- Capacité de poids réglable: 1,2-2,5 kg

219€
prix hors tva

Enrouleurs pour applications spéciales 6

APPLICATIONS

PROFESSIONAL



N° de cde.: 568844250

239€
Prix hors tva



N° de cde.: 568840310

269€
Prix hors tva



N° de cde.: 568809100

499€
Prix hors tva



N° de cde.: 26193

275€
Prix hors tva

| N° de cde. | Châssis | TYPE | | Longueur | Diamètre | Pression max. | Info | Dimensions | Poids |
|------------|---------------|-------------------------|-----|----------|------------------------|---------------|-------------------------------|-----------------|---------|
| 568844250 | ROLL MAXI EVO | Eau | Oui | 20 m | 11 mm | 6 bar | Temperature max.: 40°C | 28 x 56 x 48 cm | 9,5 kg |
| 568840310 | ROLL MAXI | Eau | Non | 30 m | 11 mm | 6 bar | Temperature max.: 40°C | 34 x 48 x 55 cm | 12,7 kg |
| 568809100 | ROLL COMPACT | Chargement des voitures | Non | 6 m | 16 mm ² | | | 35 x 33 x 25 cm | 15 kg |
| 26193 | ROLLAMP | Lumière LED | Non | 15 m | 2 x 1,5mm ² | | 24V - 18 Leds - 11W/900 Lumen | | |

SÉCURITÉ

PROFESSIONAL



N° de cde.: 568808400

149€
Prix hors tva



N° de cde.: 568808420

149€
Prix hors tva



N° de cde.: 568811001

155€
Prix hors tva



N° de cde.: 568811500

599€
Prix hors tva

| N° de cde. | Châssis | Couleurs | Section | Type | Longueur | Dimensions | Poids |
|------------|-------------------|----------------------------|-------------------|--------|----------|-------------------|--------|
| 568808400 | ROLL COMPACT | Ruban rouge/blanc | | | 20 m | 35 x 33 x 21 cm | 3,5 kg |
| 568808420 | ROLL COMPACT | Ruban noir/jaune | | | 20 m | 35 x 33 x 21 cm | 3,5 kg |
| 568811001 | ROLL CLASSIC PLUS | Câble de masse sans pinces | 6 mm ² | H07V-K | 15 m | 29 x 29 x 27,5 cm | 3,8 kg |
| 568811500 | ROLL CLASSIC PLUS | Câble de masse avec pinces | 6 mm ² | H07V-K | 15 m | 29 x 29 x 27,5 cm | 3,8 kg |



Fe



Enrouleurs câbles électriques 6

consultez notre gamme complète et l'état des stocks sur www.contimac.be

3G - 230V

PROFESSIONAL



- Enrouleur en version ABS résistant aux chocs
- Module de montage mural rotatif
- Enroulement automatique avec mécanisme de verrouillage

| N° de cde. | Châssis | Prise | Longueur | Type | Section | Input | Puissance enroulé | Puissance déroulé | Sécurité thermique | Dimensions | Poids |
|------------|-------------------|--------|----------|---------|--------------------|-----------|-------------------|-------------------|--------------------|-------------------|-------|
| 26170S | ROLL MINOR | French | 5+1 m | H05VV-F | 1,5mm ² | 3G - 230V | 800W | 2000W | Ja | 23 x 20 x 15 cm | 2kg |
| 26180S | ROLL CLASSIC PLUS | French | 10 m | H05VV-F | 1,5mm ² | 3G - 230V | 800W | 2000W | Ja | 28 x 28 x 19 cm | 3,5kg |
| 26178S | ROLL MASTER PLUS | French | 15 m | H05VV-F | 1,5mm ² | 3G - 230V | 800W | 2000W | Ja | 29 x 29 x 20,5 cm | 4,5kg |
| 26172S | ROLL COMPACT | French | 18 m | H05VV-F | 1,5mm ² | 3G - 230V | 800W | 2000W | Ja | 35 x 33 x 21 cm | 5,6kg |
| 26160S | ROLL MASTER PLUS | French | 10 m | H07RN-F | 2,5mm ² | 3G - 230V | 1600W | 3000W | Ja | 29 x 29 x 20,5 cm | 5,1kg |
| 26162S | ROLL COMPACT | French | 15 m | H07RN-F | 2,5mm ² | 3G - 230V | 1600W | 3000W | Ja | 35 x 33 x 21 cm | 6,6kg |



PROFESSIONAL

| N° de cde. | Châssis | Prise | Longueur | Type | Section | Input | Puissance enroulé | Puissance déroulé | Sécurité thermique | Dimensions | Poids |
|------------|-----------------|--------|----------|---------|--------------------|-----------|-------------------|-------------------|--------------------|-----------------|--------|
| 568820713 | ROLL MAJOR PLUS | French | 25 m | H05VV-F | 1,5mm ² | 3G - 230V | 800W | 2000W | Ja | 42 x 39 x 23 cm | 8,3 kg |
| 568820865 | ROLL MAJOR PLUS | - | 20 m | H07RN-F | 1,5mm ² | 5G - 400V | 1000W | 3000W | Ja | 42 x 39 x 23 cm | 9,0 kg |
| 568820895 | ROLL MAJOR PLUS | - | 15 m | H07RN-F | 2,5mm ² | 5G - 400V | 2800W | 5000W | Ja | 42 x 39 x 23 cm | 9,4 kg |
| 568885350 | ROLL GENIUS | French | 20 m | H07RN-F | 2,5mm ² | 3G - 230V | 1600W | 3000W | Ja | 42 x 39 x 23 cm | 8,8 kg |
| 568885600 | ROLL GENIUS | - | 15 m | H07RN-F | 2,5mm ² | 5G - 400V | 2800W | 5000W | Ja | 42 x 39 x 23 cm | 9,7 kg |

ROLL EXTRA Energie



PROFESSIONAL

| N° de cde. | Châssis | Prise | Longueur | Type | Section | Input | Puissance enroulé | Puissance déroulé | Sécurité thermique | Dimensions | Poids |
|------------|------------|--------|----------|---------|--------------------|-----------|-------------------|-------------------|--------------------|-----------------|---------|
| 26142S | ROLL EXTRA | French | 35 m | H05VV-F | 1,5mm ² | 3G - 230V | 800W | 2000W | Ja | 50 x 44 x 23 cm | 12,0 kg |
| 568882700 | ROLL EXTRA | - | 30 m | H07RN-F | 1,5mm ² | 5G - 400V | 1000W | 3000W | Ja | 50 x 44 x 23 cm | 14,0 kg |
| 26143 | ROLL EXTRA | - | 25 m | H07RN-F | 2,5mm ² | 5G - 400V | 2800W | 5000W | Ja | 50 x 44 x 23 cm | 15,9 kg |

Enrouleurs d'air comprimée 6

ENROULEURS MURAUX EN MÉTAL

PROFESSIONAL



| N° de cde. | Plage de temp. | Longueur | Ø | Entrée | Sortie | Prix hors tva |
|------------|----------------|----------|-----------|--------|--------|---------------|
| 25223 | -20°C / 70°C | 10m | 8 x 12 mm | ¼" | ¼" | 205€ |
| 25226 | -20°C / 70°C | 12m | 8 x 12 mm | ¼" | ¼" | 215€ |
| 25227 | -20°C / 70°C | 15m | 8 x 12 mm | ¼" | ¼" | 215€ |

OPTION: SLOWMOTION

L'innovant Slowmotion assure un enroulement contrôlé du tuyau ou du câble. Comme le tuyau ou le câble est guidé doucement dans l'enrouleur, cela préserve votre châssis d'enrouleur et assure un guidage lisse et net du tuyau ou du câble dans l'enrouleur. Il prolonge également la durée de vie du mécanisme d'enroulement et garantit une situation de travail sécurisée. Il réduit également le niveau de bruit. Très facile à monter à l'aide de 3 vis. Commandez votre exemplaire et découvrez la simplicité !

Scannez le code pour regarder le video



| N° de cde. | Adapté pour: | Prix hors tva |
|------------|----------------------------|---------------|
| 568707000 | Major Plus Air / Energie | 42€ |
| 568707010 | Classic Plus Air / Energie | 42€ |
| 568707020 | Master Plus Air / Energie | 42€ |
| 568707030 | Compact Air / 400V / Ruban | 42€ |
| 568707040 | Compact 12-24-230V / SA | 42€ |

Enrouleurs d'air comprimée 6

consultez notre gamme complète et l'état des stocks sur www.contimac.be

PROFESSIONAL



N° de cde.: 26176

99€

Prix hors tva



N° de cde.: 568823100

135€

Prix hors tva



N° de cde.: 26187

146€

Prix hors tva



N° de cde.: 26175

165€

Prix hors tva

- Enrouleur en version ABS résistant aux chocs
- Module de montage mural rotatif
- Enroulement automatique avec mécanisme de verrouillage

| N° de cde. | Châssis | Eau | Pression | Longueur | Ø | Entrée | Sortie | Dimensions | Poids |
|------------|------------------|-----------|----------|----------|------|--------|--------|-------------------|--------|
| 26176 | ROLL MINOR AIR | Non | 10 bar | 5 + 1 m | 6 mm | 1/4"F | 1/4"M | 23 x 20 x 15 cm | 1,2 kg |
| 568823100 | ROLL SPECIAL | Max. 40°C | 10 bar | 12 m | 8 mm | 1/4"F | 1/4"M | 36 x 33 x 20 cm | 3,7 kg |
| 26187 | ROLL MASTER PLUS | Max. 40°C | 10 bar | 9 m | 8 mm | 1/4"F | 1/4"M | 29 x 29 x 20,5 cm | 3,4 kg |
| 26175 | ROLL COMPACT | Max. 40°C | 15 bar | 12 m | 8 mm | 1/4"F | 1/4"M | 36 x 33 x 21 cm | 4,1 kg |

PROFESSIONAL



N° de cde.: 26179

195€

Prix hors tva



N° de cde.: 26186

219€

Prix hors tva



N° de cde.: 26159

289€

Prix hors tva



N° de cde.: 26199

299€

Prix hors tva

- Enrouleur en version ABS résistant aux chocs
- Module de montage mural rotatif
- Enroulement automatique avec mécanisme de verrouillage

| N° de cde. | Châssis | Eau | Pression | Longueur | Ø | Entrée | Sortie | Dimensions | Poids |
|------------|-----------------|-----------|----------|----------|-------|--------|--------|---------------------|--------|
| 26179 | ROLL MAJOR PLUS | Max. 40°C | 15 bar | 15 m | 8 mm | 1/4"F | 1/4"M | 42 x 39 x 23 cm | 5,1 kg |
| 26186 | ROLL MAJOR PLUS | Max. 40°C | 15 bar | 14 + 1 m | 10 mm | 3/8"F | 3/8"M | 42 x 39 x 23 cm | 5,6 kg |
| 26159 | ROLL MEGA | Max. 40°C | 15 bar | 20 m | 10 mm | 3/8"F | 3/8"M | 50 x 43,5 x 23,5 cm | 8,3 kg |
| 26199 | ROLL MEGA | Max. 40°C | 15 bar | 15 + 1 m | 12 mm | 1/2"F | 1/2"M | 50 x 43,5 x 23,5 cm | 8,3 kg |

PROFESSIONAL

slow motion

SLOWMOTION INTEGRATED



N° de cde.: 568884100

199€

Prix hors tva



N° de cde.: 568884300

219€

Prix hors tva



N° de cde.: 26140

285€

Prix hors tva



N° de cde.: 26141

275€

Prix hors tva

- Enrouleur en version ABS résistant aux chocs
- Module de montage mural rotatif
- Enroulement automatique avec mécanisme de verrouillage

| N° de cde. | Châssis | Eau | Pression | Longueur | Ø | Entrée | Sortie | Dimensions | Poids |
|------------|-------------|-----------|----------|----------|-------|--------|--------|-----------------|--------|
| 568884100 | ROLL GENIUS | Max. 40°C | 15 bar | 15 m | 8 mm | 1/4"F | 1/4"M | 42 x 39 x 23 cm | 5,1 kg |
| 568884300 | ROLL GENIUS | Max. 40°C | 15 bar | 14+1 m | 10 mm | 3/8"F | 3/8"M | 42 x 39 x 23 cm | 5,6 kg |
| 26140 | ROLL EXTRA | Max. 40°C | 15 bar | 20 m | 10 mm | 3/8"F | 3/8"M | 50 x 44 x 23 cm | 8,6 kg |
| 26141 | ROLL EXTRA | Max. 40°C | 15 bar | 15+1 m | 12 mm | 1/2"F | 1/2"M | 50 x 44 x 23 cm | 9,0 kg |

PROFESSIONAL



N° de cde.: 568860650

359€

Prix hors tva



N° de cde.: 568860660

368€

Prix hors tva

- Cadre de support en acier, plastique résistant aux chocs
- Les moulinets sont équipés d'un antidévidre et d'une roue libre.
- Toutes les pièces sont disponibles séparément

| N° de cde. | Châssis | Eau | Pression | Longueur | Ø | Entrée | Sortie | Dimensions | Poids |
|------------|-----------------|-----------|----------|----------|-------|--------|--------|-----------------|---------|
| 568860650 | ROLL PROFI OPEN | Max. 40°C | 20 BAR | 16+2 m | 10 mm | 1/2"M | 3/8"M | 53 x 47 x 25 cm | 13,5 kg |
| 568860660 | ROLL PROFI OPEN | Max. 40°C | 20 BAR | 13+2 m | 13 mm | 1/2"M | 1/2"M | 53 x 47 x 25 cm | 14,5 kg |

Enrouleurs sur demande !

Vous n'avez pas trouvé ce que vous cherchez ?

Contimac a le bon enrouleur pour chaque application.

Sur demande, vous pouvez choisir parmi une gamme

De plus de 500 enrouleurs. **Intéressé ?** Veuillez contacter

l'un de nos représentants ou envoyez votre question à :

info@contimac.be



N° de cde.: 4530/12

695€
prix hors tva



N° de cde.: 4532/31

999€
prix hors tva



N° de cde.: 4530/64

759€
prix hors tva

| N° de cde. | Application | Châssis | Support | Pression max. | Temp. max. | Longueur | Ø | Entrée | Sortie | OPTION: Speedcontrol | OPTION: Support pivotant | OPTION: Guide automatique |
|------------|-------------|---------------|---------|---------------|------------|----------|------|----------|----------|----------------------|--------------------------|---------------------------|
| 4530/12 | air / eau | ABS-plastique | acier | 20 bar | 70°C | 25 m | 1/2" | F 1/2" G | F 1/2" G | 430/020 | 530/05 | 0E77/45312 |
| 4532/31 | air / eau | ABS-plastique | inox | 200 bar | 100°C | 25 m | 3/8" | F 3/8" G | F 3/8" G | 430/020 | 530/06 | 0E79/45312 |
| 4530/64 | diesel | ABS-plastique | acier | 10 bar | - | 8m | 1" | F 1" G | F 1" G | 430/020 | 530/05 | 0E77/45312 |



N° de cde.: 430/11

525€
prix hors tva



N° de cde.: 432/32

869€
prix hors tva



N° de cde.: 4430/13

459€
prix hors tva



N° de cde.: 4432/32

629€
prix hors tva



N° de cde.: 4432/32

499€
prix hors tva

| N° de cde. | Application | Châssis | Pression max. | Temp. max. | Longueur | Ø | Entrée | Sortie | OPTION: Speedcontrol | OPTION: Support pivotant | OPTION: Guide automatique |
|------------|-------------|---------------|---------------|------------|----------|------|----------|----------|----------------------|--------------------------|---------------------------|
| 430/11 | air / eau | acier | 20 bar | 70°C | 15 m | 1/2" | F 1/2" G | M 1/2" G | 430/020 | 430/05 | 0E77/44312 |
| 432/32 | air / eau | inox AISI 304 | 200 bar | 100°C | 18 m | 3/8" | F 3/8" G | F 3/8" G | 430/020 | 430/06 | 0E79/44312 |
| 4430/13 | air / eau | acier | 20 bar | 70°C | 18m | 3/8" | F 1/2" G | M 3/8" G | 430/020 | 430/05 | 0E77/44312 |
| 4432/32 | air / eau | inox AISI 304 | 200 bar | 100°C | 18m | 3/8" | F 3/8" G | M 3/8" G | 430/020 | 430/05 | 0E77/44312 |
| 4430/42 | Huile | acier | 150 bar | - | 15m | 1/2" | F 1/2" G | M 1/2" G | 430/020 | 430/05 | 0E77/44312 |



N° de cde.: 530/12

729€
prix hors tva



N° de cde.: 532/31

1229€
prix hors tva



N° de cde.: 540/11

899€
prix hors tva



N° de cde.: 540/62

869€
prix hors tva



N° de cde.: 4436/21

1149€
prix hors tva

| N° de cde. | Application | Châssis | Pression max. | Temp. max. | Longueur | Ø | Entrée | Sortie | OPTION: Speedcontrol | OPTION: Support pivotant | OPTION: Guide automatique |
|------------|-------------|---------------|---------------|------------|----------|---------|----------|----------|----------------------|--------------------------|---------------------------|
| 530/12 | air / eau | acier | 20 bar | 70°C | 25 m | 1/2" | F 1/2" G | M 1/2" G | 430/020 | 530/05 | 0E77/45312 |
| 532/31 | air / eau | inox AISI 304 | 200 bar | 100°C | 25 m | 3/8" | F 3/8" G | F 3/8" G | 430/020 | 530/06 | 0E79/45312 |
| 540/11 | air / eau | acier | 20 bar | 70°C | 15 m | 3/4" | F 1" G | M 3/4" G | 430/020 | 540/05 | 0E77/45401 |
| 540/62 | diesel | acier | 10 bar | - | 20 m | 19x27mm | F 1" G | M 3/4" G | 430/020 | 540/05 | 0E77/45401 |
| 4436/21 | AD Blue | acier | 10 bar | - | 8 m | 19x27mm | F 3/4" G | M 3/4" G | 430/020 | 430/05 | 0E77/44312 |

En option: Speedcontrol

N° de cde.: 430/020

- Le Speed Control fonctionne par des pignons qui ralentissent l'enrouleur
- Une durée de vie plus longue des bobines
- Durée de vie plus longue des appareils connectés
- Sécurité des utilisateurs et de l'environnement



235€
prix hors tva

En option: Support pivotant



N° de cde.: 430/05
47€
prix hors tva

N° de cde.: 530/05
45€
prix hors tva

N° de cde.: 440/05
45€
prix hors tva



N° de cde.: 530/06
99€
prix hors tva

N° de cde.: 430/06
79€
prix hors tva

N° de cde.: 540/05
99€
prix hors tva

Enrouleurs pour l'automobile/l'industrie 6

consultez notre gamme complète et l'état des stocks sur www.contimac.be

Air/Eau



N° de cde.: 4440/13
499€
prix hors tva

Huile 150 Bar



N° de cde.: 4440/41
479€
prix hors tva

Graisse 400 Bar



N° de cde.: 4440/52
545€
prix hors tva

| N° de cde. | Application | Châssis | Pression max. | Temp. max. | Longueur | Ø | Entrée | Sortie | OPTION: Support pivotant |
|------------|-------------|---------|---------------|------------|----------|------|----------|----------|--------------------------|
| 4440/13 | air / eau | acier | 20 bar | - | 18 m | 3/8" | F 1/2" G | M 3/8" G | 440/05 |
| 4440/41 | huile | acier | 150 bar | - | 10 m | 1/2" | F 1/2" G | M 1/2" G | 440/05 |
| 4440/52 | graisse | acier | 400 bar | - | 18 m | 1/4" | F 3/8" G | M 1/4" G | 440/05 |

Air/Eau



N° de cde.: 43108/16
369€
prix hors tva

Air/Détergent



N° de cde.: 43208/16
459€
prix hors tva

Hygiène Incl. pistolet



Pistolet
N° de cde.: 0E37900
Distribution à basse pression (12bar) en technopolymère
67€
prix hors tva

Air/Eau Speedcontrol



N° de cde.: 42848/12
279€
prix hors tva

| N° de cde. | Application | Châssis | Pression max. | Temp. max. | Longueur | Ø | Entrée | Sortie | OPTION: Capuchon de protection |
|------------|-----------------|---------------|---------------|------------|----------|-----------|----------|----------|--------------------------------|
| 43108/16 | air / eau | acier | 20 bar | 40°C | 15 m | 10x14,5mm | M 3/8" G | M 3/8" G | - |
| 43208/16 | air / détergent | inox AISI 304 | 20 bar | 70°C | 15 m | 10x14,5mm | M 3/8" G | M 3/8" G | - |
| 0E70505 | air / détergent | inox AISI 304 | 10 bar | - | 15 m | 1/2" | - | - | - |
| 42848/12 | air / eau | plastique | 20 bar | 40°C | 14 m | 3/8" | M 3/8" G | M 3/8" G | 0E728115 |

1-230V 3x1,5mm² of 3x2,5mm² Speedcontrol



N° de cde.: 0E2315F
239€
prix hors tva

1-230V 3x1,5mm² Speedcontrol



N° de cde.: 0E2325F
259€
prix hors tva

3-400V 5x1,5mm² Speedcontrol



N° de cde.: 0E5515F
289€
prix hors tva

Câble de masse 16mm² Speedcontrol



N° de cde.: 0E1161PF
349€
prix hors tva

Ruban 16x40mm Speedcontrol



N° de cde.: 42840/010
199€
prix hors tva

| N° de cde. | Application | Châssis | Max. temp. | Longueur | Section câbles | Puissance enroulé | Puissance déroulé | Type du câble | Incl. Schuko | Largueur ruban | OPTION: Capuchon de protection |
|------------|----------------|-----------|------------|----------|----------------------|-------------------|-------------------|---------------|--------------|----------------|--------------------------------|
| 0E2315F | 1-230V | plastique | 40°C | 14 m | 3x1,5mm ² | 1200W | 2300W | H05 W-F | - | - | 0E728115 |
| 0E2325F | 1-230V | plastique | 40°C | 9 m | 3x2,5mm ² | 1900W | 3500W | H05 W-F | - | - | 0E728115 |
| 0E2315SF | 1-230V | plastique | 40°C | 14 m | 3x1,5mm ² | 1200W | 2300W | H05 W-F | oui | - | 0E728115 |
| 0E5515F | 3-400V | plastique | 40°C | 7 m | 5x1,5mm ² | 1400W | 4000W | H07 RN-F | - | - | 0E728115 |
| 0E1161PF | câble de masse | plastique | 40°C | 10 m | 16mm ² | - | - | - | - | - | 0E728115 |
| 42840/010 | ruban | plastique | 40°C | 16 m | - | - | - | - | - | 40mm | 0E728115 |

En option: Guide automatique



N° de cde.: 0E77/44312
219€
prix hors tva

N° de cde.: 0E77/45312
229€
prix hors tva

N° de cde.: 0E77/45401
229€
prix hors tva



N° de cde.: 0E79/45312
375€
prix hors tva

En option: Capuchon de protection

N° de cde.: 0E728115

- Capuchon de protection en caoutchouc résistant à l'huile
- IP45: protection contre l'humidité
- Blocage des particules sales sur l'intestin pendant le bobinage: durée de vie plus longue du moulinet



39€
prix hors tva



Fe



RC



Raccords pneumatiques 6

consultez notre gamme complète et l'état des stocks sur www.contimac.be

RACCORDS RAPIDES UNIVERSELS (EMBALLÉS PAR 10 PIÈCES)

- Raccord rapides universels de qualité
- Pression max.: 0-16 bar
- 15°C à +80°C
- Convient pour:

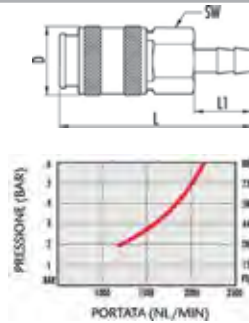
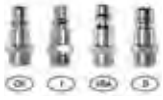

| | | | | | | | |
|----------------|---------|---------|---------|---------|---------|---------|---------|
| N° de cde. | 28508 | 28510 | 28512 | 28504 | 28506 | 28514 | 28515 |
| Filetage ext. | 1/4" | 3/8" | 1/2" | - | - | - | - |
| Filetage int. | - | - | - | 1/4" | 3/8" | - | - |
| Embout cannelé | - | - | - | - | - | 8mm | 10mm |
| Prix hors tva | 60,50 € | 65,00 € | 65,00 € | 65,00 € | 55,00 € | 62,50 € | 67,00 € |

RACCORDS ORION (EMBALLÉS PAR 10 PIÈCES)

- Raccords profil **ORION (ARO 210)**
- Pression max.: 0-16 bar
- 15°C à +80°C

Profil Orion



| | | | | | | |
|----------------|---------|---------|---------|---------|---------|---------|
| N° de cde. | 28516 | 28518 | 28520 | 28524 | 28522 | 28523 |
| Filetage ext. | 1/4" | 3/8" | - | - | - | - |
| Filetage int. | - | - | 1/4" | - | - | - |
| Embout cannelé | - | - | - | 6mm | 8mm | 10mm |
| Prix hors tva | 15,30 € | 15,00 € | 15,90 € | 15,00 € | 15,00 € | 15,00 € |

RACCORDS DE SECURITÉ UNIVERSELS (EMBALLÉ PAR PIÈCE)

- Raccords de sécurité universels de qualité
- Déconnexion sans dépression des machines à air comprimé
- Pression max.: 0-20 bar
- 15°C à +80°C

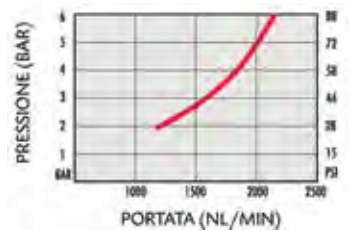
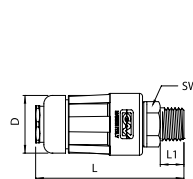
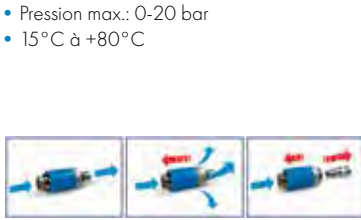

| | | | | | | | | |
|----------------|---------|---------|---------|---------|---------|---------|---------|---------|
| N° de cde. | 28450 | 28350 | 28355 | 28365 | 28375 | 28430 | 28385 | 28405 |
| Filetage ext. | 1/4" | 3/8" | 1/2" | - | - | - | - | - |
| Filetage int. | - | - | - | 1/4" | 3/8" | - | - | - |
| Embout cannelé | - | - | - | - | - | 6 mm | 8mm | 10mm |
| Prix hors tva | 28,00 € | 28,00 € | 27,00 € | 27,00 € | 28,50 € | 28,50 € | 28,00 € | 27,00 € |

RACCORDS RAPIDES UNIVERSELS EN ACIER TREMPÉ (EMBALLÉ PAR PIÈCE)

INDUSTRIAL

- Raccord rapides universels en acier trempé de qualité
- Pression max.: 0-16 bar
- 15°C à +80°C

Acier trempé

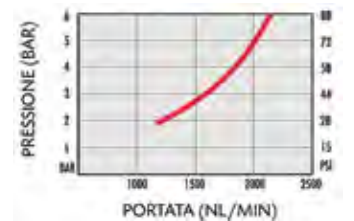

| | | | | | | | | | |
|----------------|---------|---------|---------|---------|---------|---------|---------|---------|---------|
| N° de cde. | 28831 | 28832 | 28833 | 28834 | 28835 | 28836 | 28837 | 28838 | 28839 |
| Filetage ext. | 1/4" | 3/8" | 1/2" | - | - | - | - | - | - |
| Filetage int. | - | - | - | 1/4" | 3/8" | 1/2" | - | - | - |
| Embout cannelé | - | - | - | - | - | - | 6 mm | 8mm | 10mm |
| Prix hors tva | 12,50 € | 12,00 € | 12,00 € | 12,00 € | 11,50 € | 12,50 € | 11,50 € | 12,50 € | 11,50 € |

RACCORDS EURO (EMBALLÉ PAR PIÈCE)

INDUSTRIAL

- Raccords **EURO**
- Pression max.: 0-16 bar
- 15°C à +80°C

Profil Euro



| | | | | | | | | | |
|----------------|--------|--------|--------|--------|--------|--------|--------|--------|--------|
| N° de cde. | 28840 | 28841 | 28842 | 28843 | 28844 | 28845 | 28846 | 28847 | 28849 |
| Filetage ext. | 1/4" | 3/8" | 1/2" | - | - | - | - | - | - |
| Filetage int. | - | - | - | 1/4" | 3/8" | 1/2" | - | - | - |
| Embout cannelé | - | - | - | - | - | - | 6 mm | 8mm | 10mm |
| Prix hors tva | 2,60 € | 2,80 € | 3,60 € | 2,80 € | 3,20 € | 4,10 € | 2,70 € | 2,80 € | 2,80 € |

Raccords pneumatiques 6

consultez notre gamme complète et l'état des stocks sur www.contimac.be



Fe



RACCORD DE SÉCURITÉ JAUNE POUR RACCORDS ORION (EMBALLÉ PAR PIÈCE)

INDUSTRIAL

NEW



| N° de cde. | ASIO6.1101 | ASIO6.1102 | ASIO6.1103 | ASIO6.1151 | ASIO6.1152 | ASIO6.1153 |
|---------------|------------|------------|------------|------------|------------|------------|
| Filetage int. | 1/4" | 3/8" | 1/2" | - | - | - |
| Filetage ext. | - | - | - | 1/4" | 3/8" | 1/2" |
| Prix hors tva | 34,90 € | 35,50 € | 36,90 € | 35,90 € | 36,90 € | 37,50 € |

| | | Raccord à 2 voies | |
|----------------|------------|-------------------|------------|
| N° de cde. | ASIO6.1806 | ASIO6.1808 | ASIO6.1810 |
| Filetage int. | - | - | 2 x 3/8" |
| Embout cannelé | 6mm | 8mm | 10mm |
| Prix hors tva | 34,50 € | 34,50 € | 34,50 € |
| | | | 75 € |

RACCORD DE SÉCURITÉ VERTS POUR RACCORDS EURO (EMBALLÉ PAR PIÈCE)

INDUSTRIAL

NEW



| N° de cde. | ESIO7.1101 | ESIO7.1102 | ESIO7.1103 | ESIO7.1151 | ESIO7.1152 | ESIO7.1153 |
|---------------|------------|------------|------------|------------|------------|------------|
| Filetage int. | 1/4" | 3/8" | 1/2" | - | - | - |
| Filetage ext. | - | - | - | 1/4" | 3/8" | 1/2" |
| Prix hors tva | 34,50 € | 34,90 € | 36,90 € | 35,90 € | 36,50 € | 36,50 € |

| | | Raccord à 2 voies | |
|----------------|------------|-------------------|------------|
| N° de cde. | ESIO7.1806 | ESIO7.1808 | ESIO7.1810 |
| Filetage int. | - | - | 2 x 3/8" |
| Embout cannelé | 6mm | 8mm | 10mm |
| Prix hors tva | 35,90 € | 35,90 € | 35,90 € |
| | | | 75 € |

RACCORDS INDUSTRIELS POUR GRANDS DÉBITS/ MAGNUM (EMBALLÉ PAR PIÈCE)

INDUSTRIAL

- Raccords rapides industriels haut débit en acier trempé
- Idéal pour haute débit jusqu'à 5000 l/min.)
- Pas compatible avec les raccords universels
- Pression max.: 0-20 bar
- 15°C à +80°C



| N° de cde. | 28560 | 28562 | 28566 | 28568 | 28570 | 28572 |
|----------------|---------|---------|---------|---------|---------|---------|
| Filetage ext. | 3/8" | 1/2" | - | - | - | - |
| Filetage int. | - | - | 3/8" | 1/2" | - | - |
| Embout cannelé | - | - | - | - | 9mm | 13mm |
| Prix hors tva | 20,50 € | 22,00 € | 21,50 € | 21,00 € | 21,50 € | 21,50 € |

RACCORDS INDUSTRIELS POUR GRANDS DÉBITS/ MAGNUM (EMBALLÉ PAR PIÈCE)

INDUSTRIAL

- Raccords EURO
- Pression max.: 0-16 bar
- 15°C à +80°C



| N° de cde. | 28574 | 28576 | 28578 | 28580 | 28582 | 28584 |
|----------------|--------|--------|--------|--------|--------|--------|
| Filetage ext. | 3/8" | 1/2" | - | - | - | - |
| Filetage int. | - | - | 3/8" | 1/2" | - | - |
| Embout cannelé | - | - | - | - | 9mm | 13mm |
| Prix hors tva | 5,50 € | 5,50 € | 5,80 € | 5,80 € | 5,50 € | 5,30 € |

DISTRIBUTEURS D'AIR COMPRIÈME (EMBALLÉ PAR PIÈCE)

N° de cde.: 28502

• 3/8"



19⁵⁰€
Prix hors tva

N° de cde.: 28503

• 3/8"



58⁵⁰€
Prix hors tva

Safety

N° de cde.: 28577

• 3/8"



29⁵⁰€
Prix hors tva

Acier trempé

N° de cde.: 28575

• 3/8"



45⁵⁰€
Prix hors tva

Magnum

RACCORDS À GRIFFES DIN 3483VK / DIN 3481 (EMBALLÉ PAR PIÈCE)

- Idéal comme raccord pour les grands volumes d'air, par exemple les grandes clés à chocs 3/4" et 1".
- En combinaison avec des tuyaux en caoutchouc, pg. 80

NEW



| N° de cde. | Prix hors tva |
|------------|------------------|
| 618514210 | 3/8" M 9,00 € |
| 618514212 | 1/2" M 9,00 € |
| 618514219 | 3/4" M 9,00 € |
| 618514225 | 1" M 9,00 € |
| 618514232 | 1 1/4" M 18,00 € |



| N° de cde. | Prix hors tva |
|------------|------------------|
| 618514112 | 1/2" F 8,00 € |
| 618514119 | 3/4" F 9,00 € |
| 618514125 | 1" F 10,00 € |
| 618514132 | 1 1/4" F 14,00 € |



| N° de cde. | Prix hors tva |
|------------|--------------------|
| 618514012 | 13 mm tulle 9,00 € |
| 618514016 | 16 mm tulle 7,00 € |
| 618514019 | 19 mm tulle 8,50 € |
| 618514025 | 25 mm tulle 9,00 € |



| N° de cde. | Prix hors tva |
|------------|---------------------|
| 618514305 | 42mm blindk. 6,00 € |



Soufflettes 6

consultez notre gamme complète et l'état des stocks sur www.contimac.be

SOUFFLETTES AVEC REGLAGE AIR SELON LES NORMES 'OSHA'

PROFESSIONAL



Soufflettes progressives en matériau composite

Selon les normes de sécurité "OSHA"

- La soufflette est en matériau composite résistant aux chocs
- Equipé d'une poignée et levier en caoutchouc "soft touch" pour une utilisation ergonomique
- Débit d'air progressivement réglable
- Tuyau en acier inoxydable conforme aux normes de sécurité «OSHA»
- Equipé d'un filetage femelle 1/4 "en laiton
- Pression de travail de 6 à 8 bar
- Pression de service maximale de 16 bars

Anti-griffes



N° de cde. : 28790

25€
Prix hors tva

Anti-griffes
80mm



N° de cde. : 28788

28€
Prix hors tva

150mm



N° de cde. : 28780

29€
Prix hors tva

300mm



N° de cde. : 28782

35€
Prix hors tva

500mm



N° de cde. : 28784

49€
Prix hors tva

800mm



N° de cde. : 28786

59€
Prix hors tva

SOUFFLETTE AVEC SILENCER

PROFESSIONAL



N° de cde.: 28611

16¹⁰€
Prix hors tva

SOUFFLETTE AVEC SILENCER ET BEC LONG

PROFESSIONAL

300mm



N° de cde.: 28742

20⁵⁰€
Prix hors tva

500mm



N° de cde.: 28744

25€
Prix hors tva

800mm



N° de cde.: 28746

31€
Prix hors tva

SOUFFLETTE AVEC 'VENTURI'

PROFESSIONAL



N° de cde.: 28615

19€
Prix hors tva

SOUFFLETTE AVEC BEC COURT

ECOLINE



N° de cde.: 28606

7³⁰€
Prix hors tva

SOUFFLETTE AVEC BEC LONG

ECOLINE



N° de cde.: 28608

8²⁰€
Prix hors tva

SOUFFLETTE DE SECURITE

ECOLINE



N° de cde.: 28596

9⁹⁰€
Prix hors tva

SOUFFLETTE AVEC 'VENTURI'

ECOLINE



N° de cde.: 28597

12⁹⁰€
Prix hors tva

Gonfleurs de pneus 6

consultez notre gamme complète et l'état des stocks sur www.contimac.be

BÂTONS DE POMPE



Dunlop

Presta

Schrader

- Bâtons de pompe à fermeture automatique avec tête de soupape automatique pour bicyclette
- Disponible pour les valves Dunlop / Hollandaises ou pour les valves Presta / Françaises / vélos de course.
- Convient pour Schrader (valves de voiture) / VTT

NEW



| | | | | |
|-----------------------|--|-----------|--|-----------|
| N° de cde. | 557100010 | 557100011 | 557100020 | 557100021 |
| Raccord | 8 mm tulle souple | 1/4" F | 8 mm tulle souple | 1/4" F |
| Longueur | 26 cm | 26 cm | 17 cm | 17 cm |
| Fermeture automatique | oui | oui | oui | oui |
| Adapté pour | Schrader (vanne de voiture) - valves Dunlop / Hollandaises | | Schrader (vanne de voiture) - valves Presta / Françaises | |
| Prix hors tva | 50 € | 50 € | 50 € | 50 € |

GONFLEUR DE PNEUS PROFESSIONNEL

PROFESSIONAL

Eurodair



N° de cde.: 28750

125€
Prix hors tva

GONFLEURS DE PNEUS DIGITAL

PROFESSIONAL

Digit'air



N° de cde.: 28752

175€
Prix hors tva

GONFLEUR DE PNEUS PROFESSIONNEL

PROFESSIONAL



N° de cde.: 28602

79€
Prix hors tva

GONFLEUR DE PNEUS ÉTALONNÉ POUR CAMIONS

PROFESSIONAL



N° de cde.: 28101

82€
Prix hors tva

GONFLEUR DE PNEUS

PROFESSIONAL



N° de cde.: 28600

21⁹⁰€
Prix hors tva

GONFLEUR DE PNEUS POUR CAMIONS

PROFESSIONAL



N° de cde.: 28603

29€
Prix hors tva

GONFLEUR DE PNEUS ÉTALONNÉ

PROFESSIONAL



N° de cde.: 28552

35€
Prix hors tva

GONFLEUR DE PNEUS ÉTALONNÉ POUR CAMIONS

PROFESSIONAL



N° de cde.: 28553

49€
Prix hors tva

RACCORD SOUPAPE POUR GONFLEUR 6mm

PROFESSIONAL



N° de cde.: 28599

3³⁰€
Prix hors tva

SET POUR GONFLEUR BALLON-BATEAU-PNEU

PROFESSIONAL



N° de cde.: 28604

9³⁰€
Prix hors tva

PIÈCE D'ADAPTATION GONFLEUR DE PNEUS CAMION

PROFESSIONAL



N° de cde.: 28595

9⁵⁰€
Prix hors tva



Fe



RC



Régulateurs de pression (FRL) 6

consultez notre gamme complète et l'état des stocks sur www.contimac.be

REGULATEURS DE PRESSION 1/4" FILET INTERIEUR

PROFESSIONAL

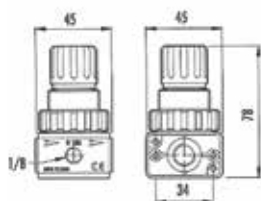

N° de cde.: 28708

- Pression d'entrée max: 12 bar
- Pression réglable: 0-10 bar
- Débit max.: 1700 l/min. (6 bar)

29€
Prix hors tva

REGULATEURS DE PRESSION 1/2" FILET INTERIEUR

INDUSTRIAL

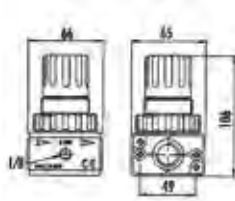

N° de cde.: 28709

- Pression d'entrée max: 14 bar
- Pression réglable: 0-12 bar
- Débit max.: 5000 l/min. (6 bar)

47€
Prix hors tva

REGULATEURS DE PRESSION 1" FILET INTERIEUR

INDUSTRIAL

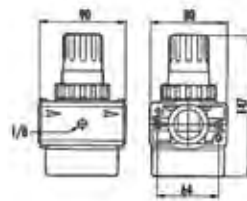

N° de cde.: 28711

- Pression d'entrée max: 16 bar
- Pression réglable: 0-12 bar
- Débit max.: 6000 l/min. (6 bar)

105€
Prix hors tva

HUILEUR 1/4" FILET INTERIEUR

PROFESSIONAL

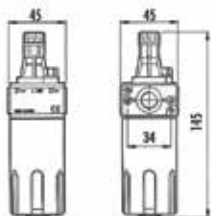

N° de cde.: 28710

- Pression d'entrée max: 12 bar
- Pression réglable: 0-10 bar
- Débit max.: 1700 l/min. (6 bar)

33€
Prix hors tva

HUILEUR 1/2" FILET INTERIEUR

INDUSTRIAL

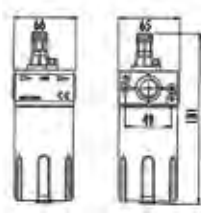

N° de cde.: 28712

- Pression d'entrée max: 14 bar
- Pression réglable: 0-12 bar
- Débit max.: 5000 l/min. (6 bar)

46€
Prix hors tva

HUILEUR 1" FILET INTERIEUR

INDUSTRIAL

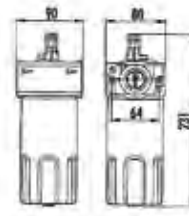

N° de cde.: 28714

- Pression d'entrée max: 16 bar
- Pression réglable: 0-14 bar
- Débit max.: 6000 l/min. (6 bar)

115€
Prix hors tva

REGULATEURS DE PRESSION SÉPARATEUR D'EAU 1/4" FILET INTERIEUR

PROFESSIONAL

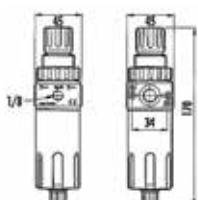

N° de cde.: 28704

- Pression d'entrée max: 12 bar
- Pression réglable: 0-10 bar
- Débit max.: 1700 l/min. (6 bar)
- Capacité filtre: 10 micron

49€
Prix hors tva

REGULATEURS DE PRESSION SÉPARATEUR D'EAU 1/2" FILET INTERIEUR

INDUSTRIAL

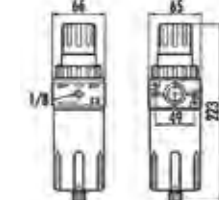

N° de cde.: 28706

- Pression d'entrée max: 14 bar
- Pression réglable: 0-12 bar
- Débit max.: 5000 l/min. (6 bar)
- Capacité filtre: 10 micron

69€
Prix hors tva

REGULATEURS DE PRESSION SÉPARATEUR D'EAU 1" FILET INTERIEUR

INDUSTRIAL

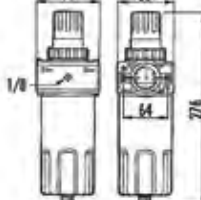

N° de cde.: 28703

- Pression d'entrée max: 16 bar
- Pression réglable: 0-14 bar
- Débit max.: 6000 l/min. (6 bar)
- Capacité filtre: 10 micron

165€
Prix hors tva

REGULATEURS DE PRESSION SÉPARATEUR D'EAU ET HUILEUR 1/4" FILET INT.

PROFESSIONAL

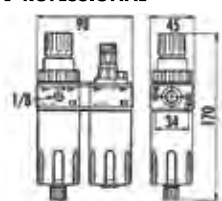

N° de cde.: 28700

- Pression d'entrée max: 12 bar
- Pression réglable: 0-10 bar
- Débit max.: 1700 l/min. (6 bar)
- Capacité filtre: 10 micron

79€
Prix hors tva

REGULATEURS DE PRESSION SÉPARATEUR D'EAU ET HUILEUR 1/2" FILET INT.

INDUSTRIAL

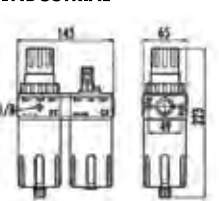

N° de cde.: 28702

- Pression d'entrée max: 14 bar
- Pression réglable: 0-12 bar
- Débit max.: 5000 l/min. (6 bar)
- Capacité filtre: 10 micron

115€
Prix hors tva

REGULATEURS DE PRESSION SÉPARATEUR D'EAU ET HUILEUR 1" FILET INTERIEUR

INDUSTRIAL

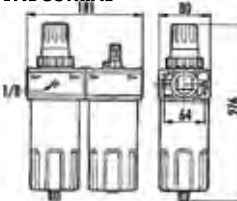

N° de cde.: 28701

- Pression d'entrée max: 16 bar
- Pression réglable: 0-14 bar
- Débit max.: 6000 l/min. (6 bar)
- Capacité filtre: 10 micron

275€
Prix hors tva

Kits d'air comprimé / pistolets à peinture 6

consultez notre gamme complète et l'état des stocks sur www.contimac.be

KIT D'AIR COMPRIME DE BASE (6-PIECES)

ECOLINE



N° de cde.: 28551

- Comprenant:
- Soufflette courte
- Gonfleur de pneus
- Tuyau spiralé avec raccords
- Set pour gonfleur

39⁵⁰€
Prix hors tva

KIT D'AIR COMPRIME NYCA (5-PIECES)

PROFESSIONAL



N° de cde.: 28619

- Comprenant:
- Soufflette courte
- Pistolet de lavage avec gobelet
- Pistolet à peinture avec gobelet
- Gonfleur de pneus
- Tuyau spiralé avec raccords

49€
Prix hors tva

KIT D'AIR COMPRIME EN METAL (5-PIECES)

PROFESSIONAL



N° de cde.: 28620

- Comprenant:
- Soufflette courte
- Pistolet de lavage avec gobelet
- Pistolet à peinture avec gobelet
- Gonfleur de pneus
- Tuyau spiralé avec raccords

67€
Prix hors tva

PISTOLET A PEINTURE AVEC GOBELET INFERIEUR 1000 ML

PROFESSIONAL



N° de cde.: 28626

69€
Prix hors tva

PISTOLET A PEINTURE AVEC GOBELET SUPERIEUR 600 ML

PROFESSIONAL



N° de cde.: 28628

75€
Prix hors tva

PISTOLET A PEINTURE HVLP INDUSTRIEL XTREME 100

INDUSTRIAL



600ml
HVLP

N° de cde.: 28690

159€
Prix hors tva

PISTOLET A PEINTURE HVLP INDUSTRIEL XTREME 200

INDUSTRIAL



1000ml
HVLP

N° de cde.: 28692

199€
Prix hors tva

PISTOLET À PEINTURE HVLP Z1000

INDUSTRIAL



N° de cde.: 28640

- Pression max.: 2 bar
- Consommation d'air: 150 l/min.
- Gobelet supérieur: 250 ml
- Réglage angle de peinture
- Réglage quantité de peinture
- Réglage quantité d'air
- Gicleur standard: dia. 0,5 mm

175€
Prix hors tva

PISTOLET À PEINTURE HVLP Z3000

INDUSTRIAL



N° de cde.: 28643

- Pression max.: 3 bar
- Consommation d'air: 300 l/min.
- Gobelet supérieur: 600 ml
- Réglage angle de peinture
- Réglage quantité de peinture
- Réglage quantité d'air
- Gicleur standard: dia. 1,4 mm

219€
Prix hors tva



AIGUILLES RECOMMANDÉES

| | Ø mm |
|----------------------|------------|
| Laque synthétique | 1,8 |
| Nitrolaques | 1,5 |
| Laque acrylique | 1,4 of 1,5 |
| Vernis carrosserie | 1,4 |
| Enduit carrosserie | 1,8 of 2,0 |
| Peinture à structure | 2,5 |
| Vernis pour meubles | 2,0 of 2,5 |
| Latex | 2,5 |
| Peinture pour routes | 2,5 |

QPS - QUICK PAINT SYSTEM

N° de cde.: 28465

QPS-03 SET 180ml

83€
Prix hors tva

N° de cde.: 28460

QPS-02 SET 400ml

97€
Prix hors tva

N° de cde.: 28455

QPS-01 SET 600ml

105€
Prix hors tva

N° de cde.: 28470

QPS-04 raccord pour:

- 28310
- 28625
- 28628
- 28690
- 28643

17⁵⁰€
Prix hors tva

N° de cde.: 28475

QPS-05 raccord pour:

- 28645
- 28640

17⁵⁰€
Prix hors tva

QPS-SET composé de:

1 x gobelet supérieur

50 x gobelet intérieur

20 x bouchons

50 x couvercles



RC RODCRAFT®

Minitools

consultez notre gamme complète et l'état des stocks sur www.contimac.be



| N° de cde. | 8951000428 | 8951000429 | 8951000430 | 8951000431 | 8951000432 | 8951000433 | 8951000434 | 8951000435 |
|---------------|---|--|--|---|---|---|---|--|
| Modèle | RC7001 | RC7102 | RC7103 | RC7601 | RC7602 | RC3201 | RC3202 | RC3203 |
| Description | MINI MEULEUSE PINCE 6mm | MINI MEULEUSE PINCE 6mm | MINI MEULEUSE D'ANGLE 50MM | MINI MEULEUSE "ROLOC" - 50mm | MINI POLISSEUSE - 50mm | MINI RACAGNAC 3/8" | MINI RACAGNAC MULTIFONCTIO- NELLE | MINI RACAGNAC 3/8" |
| | 223 W 25000 t/min Tête de serrage : 6mm 63,6 l/min 0,43 kg 116x37x66mm | 223 W 18000 t/min Tête de serrage : 6mm 66 l/min 0,55 kg 27x72x66mm | 223 W 18000 t/min Disque : 50mm (2") 60 l/min 0,66 kg 129x60x87mm | 223 W 18000 t/min Disque : 50mm (2") - Roloc 64,2 l/min 0,49 kg 126x50x66mm | 223 W 4500 t/min Disque : 50mm (2") - Velcro 61,2 l/min 0,58 kg 152x60x73mm | 300 t/min Couple max.: 50Nm Carré: 3/8" 58,2 l/min 0,46 kg 135x40x57mm | 400 t/min Couple max.: 50Nm Carré: 3/8" + bits adapter +10-12- 13 mm 64,2 l/min 0,5 kg 160x46x54mm | 600 t/min Couple max.: 50Nm Raccord: Pin clutch Carré: 3/8" 64,2 l/min 0,65 kg 158x37x56mm |
| Prix hors tva | 99€ | 119€ | 149€ | 149€ | 165€ | 139€ | 189€ | 209€ |

ACCESSOIRES MINITOOLS

| N° de Cde | pour | Description | Prix HTVA | N° de Cde | pour | Description | Prix HTVA |
|------------|--------|---|-----------|------------|--------|-----------------------------------|-----------|
| 8940162770 | RC7103 | MEULE 2" DIA.120 5 PCS | € 36,00 | 6158135400 | RC7601 | TAMPON NON TISSÉ MOY-EN 2"TR | € 115,00 |
| 8940162769 | RC7103 | MEULE 2" DIA.80 5 PCS | € 36,00 | 6158135410 | RC7601 | TAMPON NON TISSÉ FIN 2" TR 50 PCS | € 115,00 |
| 8940162768 | RC7103 | MEULE 2" DIA.60 5 PCS | € 37,00 | 8955000007 | RC7602 | TAMPON 2" H&L AVEC/0 TROU 5/16-24 | € 11,00 |
| 8940164490 | RC7103 | ROUE DE COUPE 2" 5 PCS | € 25,00 | 8955000028 | RC7602 | ABRASIFS 2" GRAIN 600 10 PCS | € 11,00 |
| 6158135150 | RC7601 | CPA 1000 TAMPON AVEC 9 TROUS 2" TR | € 55,00 | 8955000030 | RC7602 | ABRASIFS 2" GRAIN 320 10 PCS | € 7,50 |
| 6158135360 | RC7601 | TAMPON LIÉ À LA RÉSINE 60 GRIT 2" TR 50 PCS | € 79,00 | 8955000032 | RC7602 | ABRASIFS 2" GRAIN 180 10 PCS | € 7,50 |
| 6158135370 | RC7601 | TAMPON LIÉ À LA RÉSINE 80 GRIT 2" TR | € 79,00 | 8940158774 | RC7602 | BONNET H&L 50 DIA LAINE D'AGNEAU | € 10,90 |
| 6158135380 | RC7601 | TAMPON LIÉ À LA RÉSINE 120 GRIT 2" | € 79,00 | 8940158772 | RC7602 | PAD 2" POLISHING SOFT | € 15,00 |
| 6158135390 | RC7601 | TAMPON NON TISSÉ GROS-SIER 2" TR | € 115,00 | 8940158773 | RC7602 | PAD 2" POLISHING DUR | € 15,50 |





Clés à chocs

consultez notre gamme complète et l'état des stocks sur www.contimac.be

Fe



RC



- Dispositifs courts et compacts avec une force d'arrachement extrêmement élevée.
- Équipé d'un boîtier de moteur en composite léger et de marteaux à percussion forgés.
- Tous sont dotés d'une poignée profilée et de surfaces en caoutchouc TPR antidérapantes.
- Un système d'insonorisation des tuyaux d'évacuation d'air peut être installé sur tous les modèles, ce qui améliore le confort de l'utilisateur de plusieurs manières.
- Interrupteur combiné robuste et éprouvé à l'arrière de l'appareil pour une puissance réduite lors du serrage et une puissance maximale lors du desserrage.

| BOLT SIZE | MAX Torque Needed | RECOMMENDED CHOICE | | | | | |
|-----------|-------------------|--------------------|------|------|------|----|--------|
| | | 1/4" | 3/8" | 1/2" | 3/4" | 1" | 1 1/2" |
| M8 | 45 Nm | ✓ | ▲ | | | | |
| M10 | 90 Nm | ▲ | ✓ | ▲ | | | |
| M14 | 260 Nm | | ✓ | ✓ | | | |
| M16 | 400 Nm | | ▲ | ✓ | ▲ | | |
| M18 | 550 Nm | | | ✓ | ✓ | | |
| M20 | 800 Nm | | | ✓ | ✓ | ▲ | |
| M24 | 1300 Nm | | | ▲ | ✓ | ✓ | |
| M27 | 2000 Nm | | | | ▲ | ✓ | |
| M30 | 2700 Nm | | | | | ✓ | ▲ |
| M30 < | 2700 Nm < | | | | | ▲ | ✓ |

RC2277 - THE BEAST

Clé à chocs 1/2" "The Beast", la référence parmi les clés à chocs à pouce 1/2", avec un boîtier de mécanisme de chocs en alliage d'aluminium. Manche en composite résistant à la plupart des produits chimiques utilisés dans les ateliers.



- Mécanisme à double marteau
- Porte-capsules avec anneau d'enlèvement
- Gâchette entièrement réglable
- Poignée incurvée en thermoplastique
- Caoutchouc injecté dans le boîtier pour une prise en main durable et confortable
- NOUVEAU système de commande puissance: commande d'une seule main, 1 position en arrière et 3 positions en avant
- Boîtier composite Prise d'air rotative à 360
- Rapide et meilleur rapport puissance/couple
- Couple réel maximal de 1300 Nm (couple de 1950 Nm)
- Poids : 2 kg

N° de cde. : 8951000349

- Carré: 1/2 "
- Couple de travail: 900 Nm
- Couple max.: 1300 Nm
- N° de tours: 8200 t/min.
- Poids: 2 kg
- Support tuyau: 10 mm
- Dimensions: 194 x 188 x 70 mm

- Cons. d'air (moyenne): 245l/min
- Entrée d'air: 1/4 IG "
- Système de chocs: DUOPACT
- Niveau sonore: 93 dB(A)
- Vibrations: 9,7m/s²

215€
prix hors tva

RC2177



N° de cde. : 8951000043

- Carré: 3/8 "
- Couple de travail: 420 Nm
- Couple max.: 580 Nm
- N° de tours: 8200 t/min.
- Poids: 1,25 kg
- Support tuyau: 8 mm
- Dimensions: 164x175x60 mm
- Cons. d'air (moyenne): 160 l/min
- Entrée d'air: 1/4 IG "
- Système de chocs: DUOPACT
- Niveau sonore: 90dB(A)
- Vibrations: 7,9 m/s²

279€
prix hors tva

RC2377



N° de cde. : 8951000045

- Carré: 3/4 "
- Couple de travail: 1300 Nm
- Couple max.: 1950 Nm
- N° de tours: 5760 t/min.
- Poids: 3,5 kg
- Support tuyau: 13 mm
- Dimensions: 225x84x199 mm
- Cons. d'air (moyenne): 255 l/min
- Entrée d'air: 3/8 IG "
- Système de chocs: DUOPACT
- Niveau sonore: 96,8 dB(A)
- Vibrations: 14,5 m/s²

639€
prix hors tva

RC2405



N° de cde. : 8951000075

- Carré: 1 "
- Couple de travail: 1300 Nm
- Couple max.: 1950 Nm
- N° de tours: 5760 t/min.
- Poids: 3,6 kg
- Support tuyau: 13 mm
- Dimensions: 221x84x199 mm
- Cons. d'air (moyenne): 255 l/min
- Entrée d'air: 3/8 IG "
- Système de chocs: DUOPACT
- Niveau sonore: 96,8 dB(A)
- Vibrations: 14,5 m/s²

739€
prix hors tva

Clés à chocs

consultez notre gamme complète et l'état des stocks sur www.contimac.be

RC2203 - MINI CLÉ À CHOCS



N° de cde. : **8951000387**

- Carré: 1/2 "
- Couple max.: 650 Nm
- Couple max. au desserrage: 1254 Nm
- N° de tours: 10500 t/min.
- Poids: 1,1 kg
- Dimensions: 115 mm
- Cons. d'air (moyenne): 125 l/min
- Entrée d'air: 1/4F "
- Niveau sonore : 90 dB(A)
- Vibrations: 11,2 m/s²
- Tuyau (dia. int.): 10 mm



175€
prix hors tva

RC2235 - CLÉ À CHOCS D'ANGLE



N° de cde. : **8951000286**

- Carré: 1/2 "
- Couple de travail: 220 Nm
- Couple max.: 300 Nm
- N° de tours: 7400 t/min.
- Poids: 1,85 kg
- Support tuyau: 8 mm
- Dimensions: 341x80x58 mm
- Cons. d'air (moyenne): 81 l/min
- Entrée d'air: 1/4 IG "
- Système de chocs: JUMBO HAMMER
- Niveau sonore : 97 dB(A)
- Vibrations: 43,5 m/s²



329€
prix hors tva

RC2205



N° de cde. : **8951000085**

- Carré: 1/2 "
- Couple de travail: 406 Nm
- Couple max.: 580 Nm
- N° de tours: 7800 t/min.
- Poids: 2,4 kg
- Support tuyau: 10 mm
- Dimensions: 150x140x40 mm
- Cons. d'air (moyenne): 130 l/min
- Entrée d'air: 1/4 IG "
- Système de chocs: PIN CLUTCH
- Niveau sonore : 87,4 dB(A)
- Vibrations: 6,71 m/s²



179€
prix hors tva

RC2268



N° de cde. : **8951000344**

- Carré: 1/2 "
- Couple de travail: 750 Nm
- Couple max.: 900 Nm
- N° de tours: 10000 t/min.
- Poids: 2,1 kg
- Dimensions: 186x185x70 mm
- Cons. d'air (moyenne): 600 l/min
- Système de chocs: DP (Duopact)
- Niveau sonore : 105,02 dB(A)
- Tuyau (dia. int.): 10 mm



169€
prix hors tva

RC2315



N° de cde. : **8951077130**

- Carré: 3/4 "
- Couple de travail: 1100 Nm
- Couple max.: 1500 Nm
- N° de tours: 5600 t/min.
- Poids: 4,7 kg
- Support tuyau: 13 mm
- Dimensions: 242x230x78 mm
- Cons. d'air (moyenne): 340 l/min
- Entrée d'air: 3/8 IG "
- Système de chocs: DUOPACT
- Niveau sonore : 91,1 dB(A)
- Vibrations: 9,97 m/s²



529€
prix hors tva

Sets de douilles

RS3113 - 13 DOUILLES COURTES



3/8"

N° de cde. : **8951012354**

13 Douilles courtes 3/8"
dans un boîtier solide
(7-8-9-10-11-12-13-14-15-16-17-18-19mm)



46€
prix hors tva

RS4114 - 14 DOUILLES COURTES



1/2"

N° de cde. : **8951012356**

14 Douilles courtes 1/2"
dans un boîtier solide
(10-11-12-13-14-15-16-17-18-19-21-22-26-27mm)



69€
prix hors tva

RS4114D - 14 DOUILLES LONGUEUS



1/2"

N° de cde. : **8951012357**

14 Douilles longues 1/2"
dans un boîtier solide
(10-11-12-13-14-15-16-17-18-19-21-22-26-27mm)



115€
prix hors tva

RS413WP - 3 DOUILLES LONGUEUS



1/2"

N° de cde. : **8951012362**

3 Douilles longues 1/2"
dans un boîtier solide
(17-19-21mm) avec
protection anti-rayures



29€
prix hors tva

RS618 - 8 DOUILLES COURTES



3/4"

N° de cde. : **8951012358**

8 Douilles courtes 3/4"
dans un boîtier solide
(26-27-29-30-32-35-36-38mm)



135€
prix hors tva

RS618D - 8 DOUILLES LONGUEUS



3/4"

N° de cde. : **8951012359**

8 Douilles longues 3/4"
dans un boîtier solide
(26-27-29-30-32-35-36-38mm)



199€
prix hors tva

Clés à chocs pour véhicules lourdes

consultez notre gamme complète et l'état des stocks sur www.contimac.be

CLÉS À CHOCS SÉRIE 1" AVEC AXE COURTE OU LONGUE

Cette nouvelle série de clés à chocs de 1" (avec tige courte ou longue) de Rodcraft est conçue pour, entre autres, changer les pneus des véhicules lourds. Le mécanisme du marteau, fermé et donc pratiquement sans entretien, offre une longue durée de vie et un couple élevé pour un travail efficace.



RC2461

N° de cde. : 8951000354

- Carré: 1"
- Couple de travail: 1800 Nm
- Couple max. au desserrage: 2600 Nm
- N° de tours: 4600 t/min.
- Poids: 11,8 kg
- Dimensions: 413 mm
- Entrée d'air: 1/2F"
- Système de chocs: CH (Closed hammer)
- Niveau sonore : 103,3 dB(A)
- Vibrations: 11,3 m/s²
- Tuyau (dia. int.): 13 mm

649€
prix hors tva



RC2471

N° de cde. : 8951000355

- Carré: 1"
- Couple de travail: 1800 Nm
- Couple max. au desserrage: 2600 Nm
- N° de tours: 4600 t/min.
- Poids: 12,8 kg
- Dimensions: 540 mm
- Entrée d'air: 1/2F"
- Système de chocs: CH (closed hammer)
- Niveau sonore : 103,3 dB(A)
- Vibrations: 11,3 m/s²
- Tuyau (dia. int.): 13 mm

649€
prix hors tva

RC2437XI



N° de cde. : 8951000068

- Carré: 1"
- Couple de travail: 1900 Nm
- Couple max.: 2700 Nm
- N° de tours: 6000 t/min.
- Poids: 7,2 kg
- Support tuyau: 13 mm
- Dimensions: 275x158x245 mm
- Cons. d'air (moyenne): 360 l/min
- Entrée d'air: 1/2 IG"
- Système de chocs: DUOPACT
- Niveau sonore : 100,8 dB(A)
- Vibrations: 10,7 m/s²

849€
prix hors tva



EN OPTION : RS818 - DOUILLES 1"



N° de cde. : 8951012360

8 Douilles puissantes 1" dans un boîtier solide (27-30-32-33-35-36-38-41 mm)

- Résistant aux chocs
- Qualité du chrome-molybdène
- Marquage au laser sur chaque douille avec le numéro de modèle et la taille de la clé.

239€
prix hors tva



EN OPTION : TUYAUX & RACCORDS À GRIFFES

Voir aussi les tuyaux en caoutchouc pg. 80 & les raccords à griffes pg. 87

RC2457XI



N° de cde. : 8951000135

- Carré: 1"
- Couple de travail: 2000 Nm
- Couple max.: 2900 Nm
- N° de tours: 5900 t/min.
- Poids: 7,2 kg
- Support tuyau: 13 mm
- Dimensions: 337x165x190 mm
- Cons. d'air (moyenne): 300 l/min
- Entrée d'air: 1/2 IG"
- Système de chocs: DUOPACT
- Niveau sonore : 106 dB(A)
- Vibrations: 9,8 m/s²

899€
prix hors tva



RC2477XI



N° de cde. : 8951000046

- Carré: 1"
- Couple de travail: 2000 Nm
- Couple max.: 2900 Nm
- N° de tours: 5900 t/min.
- Poids: 8,1 kg
- Support tuyau: 13 mm
- Dimensions: 490x165x89 mm
- Cons. d'air (moyenne): 300 l/min
- Entrée d'air: 1/2 IG"
- Système de chocs: DUOPACT
- Niveau sonore : 106dB(A)
- Vibrations: 9,8 m/s²

875€
prix hors tva



Clés dynamométriques

CLÉS DYNAMOMÉTRIQUES

1/2"

3/4"

1"

| Modèle | DMS200 | DMS400 | DMS1000 |
|------------|-------------|--------------|---------------|
| N° de cde. | 8951000093 | 8951000094 | 8951000095 |
| Capacité | 40 - 200 Nm | 150 - 750 Nm | 200 - 1000 Nm |
| Longueur | 520 mm | 1060 mm | 1255 mm |
| Poids | 2,02 kg | 5,84 kg | 6,84 kg |
| € | €159 | €675 | €849 |

Clés à cliquet

consultez notre gamme complète et l'état des stocks sur www.contimac.be



- Avec une clé à cliquet, vous pouvez retirer rapidement de longs boulons, même lorsqu'il n'y a presque pas de place.
- Le cliquet pneumatique est rapidement commutable afin que vous puissiez également l'utiliser pour serrer des boulons et des écrous.
- Fréquemment utilisé lors du desserrage et du serrage des supports de moteur, des boîtes de vitesses et des triangles. Outil idéal pour les espaces restreints
- Haute qualité et résistance
- Équipé d'un système d'engrenage planétaire permettant une vitesse de rotation élevée.
- La poignée "The Beast" pour un confort supplémentaire et une manipulation parfaite
- Gaine en caoutchouc pour une prise en main parfaite, même dans le froid

RC3001 - TRÈS COMPACT



1/4"



N° de cde. : 8951078022

- Carré: 1/4"
- Couple de travail: 25 Nm
- Couple max.: 30 Nm
- N° de tours: 270 t/min.
- Poids: 0,44 kg
- Tuyau (dia. int.): 8 mm
- Dimensions: 140x35x30 mm
- Cons. d'air (moyenne): 115 l/min
- Raccord: 1/4 IG"
- Niveau sonore : 89,3 dB(A)
- Vibrations: 2,89 m/s²

159€
prix hors tva

RC3068



1/4"



N° de cde. : 8951000369

- Carré: 1/4"
- Couple max.: 45 Nm
- N° de tours: 280 t/min.
- Poids: 0,67 kg
- Tuyau (dia. int.): 10 mm
- Dimensions: 212 mm
- Cons. d'air (moyenne): 170 l/min
- Raccord: 1/4 F"
- Niveau sonore : 92,9 dB(A)
- Vibrations: 8,5 m/s²

179€
prix hors tva

RC3268



3/8"



N° de cde. : 8951000370

- Carré: 3/8"
- Couple de travail: 25 Nm
- Couple max.: 50 Nm
- N° de tours: 280 t/min.
- Poids: 0,68 kg
- Tuyau (dia. int.): 10 mm
- Dimensions: 210 mm
- Cons. d'air (moyenne): 170 l/min
- Raccord: 1/4 F"
- Niveau sonore : 92,9 dB(A)
- Vibrations: 8,5 m/s²

175€
prix hors tva

RC3278



3/8"



N° de cde. : 8951000371

- Carré: 3/8"
- Couple de travail: 60 Nm
- Couple max.: 100 Nm
- N° de tours: 190 t/min.
- Poids: 1,25 kg
- Tuyau (dia. int.): 10 mm
- Dimensions: 260 mm
- Cons. d'air (moyenne): 240 l/min
- Raccord: 1/4 F"
- Niveau sonore : 89,2 dB(A)
- Vibrations: 9,2 m/s²

189€
prix hors tva

RC3678



1/2"



N° de cde. : 8951000372

- Carré: 1/2"
- Couple de travail: 90 Nm
- Couple max.: 100 Nm
- N° de tours: 190 t/min.
- Poids: 1,22 kg
- Tuyau (dia. int.): 10 mm
- Dimensions: 260 mm
- Cons. d'air (moyenne): 240 l/min
- Raccord: 1/4 F"
- Niveau sonore : 89,2 dB(A)
- Vibrations: 9,2 m/s²

185€
prix hors tva

RC3700



1/2"



N° de cde. : 8951078074

- Carré: 1/2"
- Couple de travail: 130 Nm
- Couple max.: 130 Nm (250H)
- N° de tours: 320 t/min.
- Poids: 1,6 kg
- Tuyau (dia. int.): 8 mm
- Dimensions: 312x52x52 mm
- Cons. d'air (moyenne): 130 l/min
- Raccord: 1/4 IG"
- Niveau sonore : 92 dB(A)
- Vibrations: 3,19 m/s²

309€
prix hors tva



Meuleuses

consultez notre gamme complète et l'état des stocks sur www.contimac.be

Fe



- Avec les meuleuses d'angle pneumatiques Rodcraft, vous pouvez facilement effectuer des travaux de meulage lourds ou l'élimination de cordons de soudure.
- Idéal pour les travaux de meulage sur la carrosserie ou la découpe de la tôle.
- Différents modèles pour différentes tailles de disques.
- Les affûteuses de goupilles de cette série sont utilisées dans des applications d'entretien général telles que le nettoyage des profils, le réglage des canaux d'entrée et de sortie, l'alésage des moteurs et les petits travaux généraux de polissage et de meulage.
- Disponible en différents modèles et exécutions, et différents rapports de pince de serrage.

RC7088 - MEULEUSE DE VULCANISATION (PNEUS)

N° de cde. : 8951000330

- Puissance:400 W
- Poids:1 kg
- Tuyau (dia. int.):8 mm
- N° de tours:2800 t/min
- Cons. d'air (moyenne):312 l/min
- Raccord:1/4 F "
- Niveau sonore :96,4 dB(A)
- Vibrations:5,59 m/s²



165€
prix hors tva

MEULEUSES AVEC BLOQUAGE D'AXE



RC7028

N° de cde. : 8951000275

- Tête de serrage:6 mm
- Puissance: 400W
- Poids:0,72 kg
- Tuyau (dia. int.):8 mm
- N° de tours:27000 t/min
- Cons. d'air (moyenne):228 l/min
- Raccord:1/4 IG "
- Niveau sonore :85,2 dB(A)
- Vibrations:2,38 m/s²

179€
prix hors tva



RC7048

N° de cde. : 8951000276

- Tête de serrage:6 mm
- Puissance:400 W
- Poids:0,8 kg
- Tuyau (dia. int.):8 mm
- N° de tours:27000 t/min
- Cons. d'air (moyenne):228 l/min
- Raccord:1/4 IG "
- Niveau sonore :85,7 dB(A)
- Vibrations:3,78 m/s²

199€
prix hors tva



RC7128

N° de cde. : 8951000277

- Tête de serrage:6 mm
- Puissance:400 W
- Poids:0,76 kg
- Tuyau (dia. int.):8 mm
- N° de tours:23000 t/min
- Cons. d'air (moyenne):228 l/min
- Raccord:1/4 IG "
- Niveau sonore :84,8 dB(A)
- Vibrations:4,05 m/s²

189€
prix hors tva

Tête de serrage de 6 mm.
Il existe des têtes de serrage de 3 à 8 mm disponibles en option.
Le boîtier ergonomique protège contre la transmission du froid et tient bien en main.

RC7009



N° de cde. : 8951000274

- Tête de serrage:6 mm
- Puissance: 300 W
- N° de tours 30.000 t/min
- Poids:0,37 kg
- Tuyau (dia. int.):8 mm
- N° de tours:30000 t/min
- Cons. d'air (moyenne):144 l/min
- Raccord:1/4 IG "
- Niveau sonore :85,7 dB(A)
- Vibrations:3,33 m/s²



79€
prix hors tva

RC7058



N° de cde. : 8951000278

- Tête de serrage:6 mm
- Puissance:700 W
- N° de tours:23500 t/min.
- Poids:0,82 kg
- Tuyau (dia. int.):8 mm
- Dimensions:190x145x50 mm
- Cons. d'air (moyenne):288 l/min
- Raccord:1/4 IG "
- Niveau sonore :92,7 dB(A)
- Vibrations:1,82 m/s²



275€
prix hors tva

RC7068



N° de cde. : 8951000329

- Tête de serrage:6 mm
- Puissance:400 W
- N° de tours:2800 t/min.
- Poids:0,95 kg
- Tuyau (dia. int.):8 mm
- Dimensions:217x72x43 mm
- Cons. d'air (moyenne):228 l/min
- Raccord:1/4 IG "
- Niveau sonore :96,1 dB(A)
- Vibrations:4,05 m/s²



149€
prix hors tva

RC7038 - MEULESE DE GOMMAGE



N° de cde. : 8951000328

- Puissance:400 W
- N° de tours:2800 t/min.
- Poids:0,92 kg
- Tuyau (dia. int.):8 mm
- Dimensions:210x72x43 mm
- Cons. d'air (moyenne):500 l/min
- Raccord:1/4 IG "
- Niveau sonore :86 dB(A)
- Vibrations:4,5 m/s²

EN OPTION

N° de cde. : 8951011677

- Roue en gomme



1390€
prix hors tva

169€
prix hors tva

RC7051 - MINI MEULEUSE



N° de cde. : 8951000165

- Tête de serrage:3 mm
- Puissance:40 W
- Poids:0,2 kg
- Tuyau (dia. int.):8 mm
- N° de tours:60000 t/min
- Cons. d'air (moyenne):96 l/min
- Raccord:1/4 IG "
- Niveau sonore :71 dB(A)
- Vibrations:<2,5 m/s²



189€
prix hors tva

Ponceuses et polisseurs

consultez notre gamme complète et l'état des stocks sur www.continmac.be



- Les ponceuses Rodcraft sont idéales pour travailler sur de grandes surfaces et pour éliminer la rouille et l'oxydation.
- Par exemple, le ponçage à nu du matériau peut être effectué très rapidement avec ces machines excentriques.
- Les machines excentriques ont une course de 2, 5 ou 10 mm.
- Les ponceuses à bande sont souvent utilisées pour les travaux de réparation où les espaces à exploiter sont souvent réduits.
- Les bandes abrasives sont disponibles en différentes granulométries.

PONCEUSE EXCENTRIQUE

Ponceuse excentrique à une main, à profil bas, convenant au ponçage fin, au ponçage mat et aux réparations de peinture.

- Ponceuse de finition extrêmement puissante
- Le système d'aspiration innovant et ergonomique éloigne toujours la poussière de l'utilisateur.
- Poignée ergonomique et entièrement protégée
- Échappement pivotant innovant pour les gauchers et les droitiers
- Hauteur de 107 mm seulement
- Gomme thermique isolante contre le froid et pour une bonne adhérence
- Le régulateur de vitesse peut être utilisé d'une seule main pendant le travail.
- Fourni avec deux orifices d'aspiration interchangeables de 29 et 27 mm de diamètre
- Équipé d'un support velcro de 150 mm pour disque avec 15 trous (8955000012)

- Disque & filetage: 150 mm - 5/16" AG mm/ "
- N° de tours: 10000 t/min.
- Tuyau (dia. int.): 8 mm
- Dimensions: 206x107 mm
- Cons. d'air (moyenne): 450 l/min
- Raccord: 1/4 IG "
- Vibrations: 3,8 m/s²



VELCRO STEUNDISQUE

N° de cde. : 8955000012

Patin de support en velcro pour ponceuse à orbite aléatoire, diamètre 150 mm, 15 trous



39€
prix hors tva



| Modèle | N° de cde. | Excentrique | Vibrations | Niveau sonore | Poids | Prix |
|----------|------------|-------------|----------------------|---------------|----------|------|
| RC7702V6 | 8951000021 | 2,5 mm | 3,8 m/s ² | 79,5 dB(A) | 0,825 kg | €225 |
| RC7705V6 | 8951000020 | 5 mm | 5,4 m/s ² | 86,1 dB(A) | 0,85 kg | €229 |
| RC7710V6 | 8951000070 | 10 mm | 9 m/s ² | 79,1 dB(A) | 0,945 kg | €235 |

RC7705V6-2H - PONCEUSE EXCENTRIQUE À 2 MAINS

N° de cde. : 8951000081

Ponceuse excentrique à deux mains au design ergonomique - course de 5 mm. Équipé d'un support velcro de 150 mm pour disque avec 15 trous (8955000012.)

- Compact
- Confort et isolation
- Commande de la vitesse d'une seule main
- Échappement innovant et pivotant permettant d'utiliser la gauche et la droite.
- Fonctionnement à droite
- Hauteur de 107 mm seulement
- Caoutchouc thermique isolant contre le froid et pour une bonne adhérence
- Fourni avec deux orifices d'aspiration interchangeables de 29 et 27 mm de diamètre



- Disque & filetage: 5/16" AG - 150 mm
- Excentrique: 5mm
- N° de tours: 10000 t/min.
- Poids: 1 kg
- Tuyau (dia. int.): 8 mm

- Dimensions: 315x107 mm
- Cons. d'air (moyenne): 450 l/min
- Raccord: 1/4" IG "
- Niveau sonore: 83,5dB(A)
- Vibrations: 5,1 m/s²

259€
prix hors tva

RC7682K



N° de cde. : 8951000018



Contenue:

- 1 Ponceuse à pistolet RC7682
- 1 Tiroir à velcro 50 mm (2")
- 1 Plateau velcro 75 mm (3")
- 10 Abrasifs 50 mm ; grain 600
- 10 Abrasifs 75 mm ; grain 600
- 10 Abrasifs 50 mm ; grain 320
- 10 Abrasifs 75 mm ; grain 320
- 10 Abrasifs 50 mm ; grain 180
- 10 Abrasifs 75 mm ; grain 180
- 1 Coffre

- Disque & filetage: 50 mm (2") - 75 mm (3") AG
- Excentrique: 5 mm
- N° de tours: 15000 t/min.
- Poids: 0,5 kg
- Tuyau (dia. int.): 8 mm
- Dimensions: 260x165x37 mm
- Cons. d'air (moyenne): 380 l/min
- Raccord: 1/4 IG "
- Niveau sonore: 79,6 dB(A)
- Vibrations: 8,9 m/s²

209€
prix hors tva

RC7661V



N° de cde. : 8951072231

- Disque & filetage: 77 mm - 5/16" AG mm/ "
- Excentrique: 2,5 mm
- N° de tours: 10000 t/min.
- Poids: 1 kg
- Tuyau (dia. int.): 8 mm
- Dimensions: 260x165x37 mm
- Cons. d'air (moyenne): 350 l/min
- Raccord: 1/4 IG "
- Niveau sonore: 88 dB(A)
- Vibrations: 3,5 m/s²

235€
prix hors tva

RC7691V



N° de cde. : 8951072212

- Disque & filetage: 200mm - 6mm x M4
- Excentrique: 2,5 mm
- N° de tours: 10000 t/min.
- Poids: 1 kg
- Tuyau (dia. int.): 8 mm
- Dimensions: 260x165x37 mm
- Cons. d'air (moyenne): 350 l/min
- Raccord: 1/4 IG "
- Niveau sonore: 88 dB(A)
- Vibrations: 3,5 m/s²

309€
prix hors tva



Ponçeurs et polisseurs

consultez notre gamme complète et l'état des stocks sur www.contimac.be

Fe



RC



RC7130 - GRAND POLISSEUSE D'ANGLE



N° de cde. : 8951072004

- Course : ".5/8 AG "
- Disque : 178 mm
- Puissance:500 W
- N° de tours:2500 t/min.
- Poids:2 kg
- Tuyau (dia. int.):8 mm

- Dimensions:320x38x100 mm
- Cons. d'air (moyenne):525 l/min
- Raccord:1/4 IG "
- Niveau sonore: 87,9dB(A)
- Vibrations:6,9 m/s²

479€
prix hors tva

RC7683K - COFFRE MINI POLISSEUSE



N° de cde. : 8951000017

- Prêt à l'emploi avec disque
- Contenu :
 - 1 Mini polisseuse RC7683
 - 1 plateau velcro 75 mm (3")
 - 1 tampon de mousse blanche de 75 mm (3")
 - 1 coussin en mousse jaune de 75 mm (3")
 - 1 coussin en peau de mouton 75 mm (3") 8955000036

- Course : ".5/16" -24UNF IG "
- Disque :75 mm
- Puissance:150 W
- N° de tours:5500 t/min.
- Poids:0,6 kg
- Tuyau (dia. int.):8 mm

- Dimensions:12x125x42 mm
- Cons. d'air (moyenne):360 l/min
- Raccord:1/4" BSP IG "
- Niveau sonore: 78,5 dB(A)
- Vibrations:3,8 m/s²

209€
prix hors tva

RC7155 - PONCEUSE À BANDE 10MM

10 PIÈCES DE BANDES ABRASIVES 10X330MM

| N° de cde. | Grain | Prix hors tva |
|------------|-------|---------------|
| 8951011604 | 40 | €29 |
| 8951011570 | 80 | €29 |
| 8951011577 | 120 | €29 |
| 8951011578 | 180 | €29 |
| 8951011579 | 240 | €29 |



N° de cde. : 8951072041

- Bande abrasive:10x330 mm
- Puissance:300 W
- N° de tours:18000 t/min.
- Poids:0,8 kg
- Tuyau (dia. int.):8 mm
- Dimensions:285x37x22 mm
- Cons. d'air (moyenne):400 l/min
- Raccord:1/4" BSP IG "
- Niveau sonore:79,5 dB(A)
- Vibrations:2,5 m/s²

205€
prix hors tva

RC7156 - PONCEUSE À BANDE 20MM

10 PIÈCES DE BANDES ABRASIVES 20X520MM

| N° de cde. | Grain | Prix hors tva |
|------------|-------|---------------|
| 8951011580 | 80 | €35,50 |
| 8951011581 | 120 | €38,00 |
| 8951011582 | 180 | €39,00 |
| 8951011583 | 240 | €39,00 |



N° de cde. : 8951072051

- Bande abrasive:20x520 mm
- Puissance:370 W
- N° de tours:17000 t/min.
- Poids:1,15 kg
- Tuyau (dia. int.):8 mm
- Dimensions:353x44x35x22 mm
- Cons. d'air (moyenne):400 l/min
- Raccord:1/4 IG "
- Niveau sonore:83,2 dB(A)
- Vibrations:2,4 m/s²

385€
prix hors tva

Meuleuses

RC7091 - MEULEUSES POLYVALENTES

N° de cde. : 8951176010

Meuleuse polyvalente MBX pour l'enlèvement du revêtement de dessous de caisse la peinture et la rouille, comme pour le sablage. Enlève les plaques/autocollants dans un de façon froide et efficace sans se chauffer. Convient aux accessoires MBX de 11 + 23 mm

- Fonctionnement de la "tronçonneuse" à basse vitesse et en toute sécurité.
- Poignée supérieure
- Adaptateur arrière pour le montage d'un système de tuyaux d'échappement amortisseurs
- Fourni avec :
 - 4 Bandes de pinceau (large + mince noir, mince vert, mince ocre)
 - 1 Extracteur de lame large, adaptateurs de pignon de 11 mm et 23 mm

- Puissance:420 W
- N° de tours:3500 t/min.
- Poids:1,1 kg
- Tuyau (dia. int.):8 mm
- Dimensions:275x95x40 mm

- Cons. d'air (moyenne):110 l/min
- Raccord:1/4 IG "
- Niveau sonore: 83,2dB(A)
- Vibrations: < 2,5 m/s²

539€
prix hors tva



ACCESSOIRES - PAR 5 PIÈCES

| Modèle | N° de cde. | Usage | Largeur | Prix hors tva |
|--------|--------------------|--|---------|---------------|
| | BU020-5 8951011664 | Enlèvement de la tapisserie et du mastic | 11 mm | €129 |
| | BU015-5 8951011663 | | 23 mm | €129 |
| | BU028-5 8951011668 | Nettoyage et élimination de la rouille | 11 mm | €129 |
| | BU017-5 8951011667 | | 23 mm | €129 |
| | BU021-5 8951011666 | Élimination efficace de la rouille | 11 mm | €135 |
| | BU022-5 8951011665 | | 23 mm | €129 |
| | ZU-014 8951011649 | Effacer à froid - 5 pièces | 23mm | € 235 |

Meuleuses

consultez notre gamme complète et l'état des stocks sur www.contimac.be

RC7190 - TRONCONNEUSE 100MM



N° de cde. : 8951075101

- Tête de serrage: 3/8 mm
- Disque x Trou: 70x10 mm
- Puissance: 350 W
- Poids: 0,8 kg
- Tuyau (dia. int.): 8 mm
- N° de tours: 20000 t/min
- Raccord: 1/4 IG "
- Cons. d'air (moyenne): 430 l/min
- Niveau sonore : 89,5 dB(A)
- Vibrations: 3,53 m/s²

JEU DE MEULES À TRONÇONNER

N° de cde. : CA155312

5 Meules à tronçonner en jeu, dimensions 75x1,6x10 mm, pour le RC7190



25€
prix hors tva

113€
prix hors tva

RC7150 - DISQUESE REVOLVER - DISQUE FIBRES



N° de cde. : 8951072021

- Tête de serrage: 7/16" - 20AG mm
- Disque x Trou: 75x22 mm, 105x22 mm, 115x22 mm
- Puissance: 500 W
- Poids: 1,15 kg
- Tuyau (dia. int.): 8 mm
- N° de tours: 18000 t/min
- Cons. d'air (moyenne): 410 l/min
- Raccord: 1/4 IG "
- Niveau sonore : 71 dB(A)
- Vibrations: 3,2 m/s²

145€
prix hors tva

RC7681K - DISQUESE REVOLVER EN COFFRE 50 - 75MM



N° de cde. : 8951000019

- Tête de serrage: 1,4" - 20UNC AG mm
- Disque: 50 - 75 mm
- Puissance: 150 W
- Poids: 0,4 kg
- Tuyau (dia. int.): 8 mm
- N° de tours: 15000 t/min
- Cons. d'air (moyenne): 365 l/min
- Raccord: 1/4" BSP IG "
- Niveau sonore : 74,6 dB(A)
- Vibrations: 5,9 m/s²

225€
prix hors tva

RC6453 - DEPOINTEUSE AVEC GUIDE



COUPEUR DE POINTAGE POUR RC6453



N° de cde. : 8951011524

Dimensions: Ø8mm x 45mm

N° de cde. : 8951076013

- Outil dia.: 8 mm
- N° de tours: 2000 t/min.
- Poids: 1,15 kg
- Tuyau (dia. int.): 8 mm
- Dimensions: 285x215x75 mm
- Cons. d'air (moyenne): 110 l/min
- Raccord: 1/4 IG "
- Niveau sonore : 88,8 dB(A)
- Vibrations: <2,5 m/s²



2250€
prix hors tva
499€
prix hors tva

RC6100 - GRIGNOTEUSE



N° de cde. : 8951076008

- Vitesse de coupe: 2,6 m/min
- Capacité de coupe: 1 mm
- Largeur de coupe: 4 mm
- Poids: 0,95 kg
- Tuyau (dia. int.): 8 mm
- Dimensions: 262x38 mm
- Cons. d'air (moyenne): 360 l/min
- Raccord: 1/4 IG "
- Niveau sonore : 91,6 dB(A)
- Vibrations: 8,55 m/s²

149€
prix hors tva

RC5030 - CRAYON A GRAVER



N° de cde. : 8951071010

- Tuyau (dia. int.): 8 mm
- Cons. d'air (moyenne): 4 l/min
- Entrée d'air: 1/4 M "
- Niveau sonore : 70,7 dB(A)
- Vibrations: 308 m/s²
- N° de frappes: 10000 min-1
- Dimensions: 160x14,5 mm
- Poids: 0,2 kg

159€
prix hors tva

RC6301 - SOYEUSE



N° de cde. : 8951076011

- Outil: 22x12x1,2 / ø 5x1,2
- Poids: 1 kg
- Tuyau (dia. int.): 8 mm
- Raccord: 1/4 IG "
- Niveau sonore : 70,6 dB(A)
- Vibrations: 3,97 m/s²

155€
prix hors tva

RC7170 - TRONCONNEUSE TIGE LONGUE 100MM



N° de cde. : 8951000144

- Tête de serrage: 3/8 mm
- Disque x Trou: 100x10 mm
- Puissance: 746 W
- Poids: 1,8 kg
- Tuyau (dia. int.): 10 mm
- N° de tours: 14000 t/min
- Cons. d'air (moyenne): 199 l/min
- Raccord: 1/4 IG "
- Niveau sonore : 86 dB(A)
- Vibrations: 3 m/s²

DISQUES

N° de cde. : 8940172786

890€
prix hors tva

249€
prix hors tva



Fe



RC



Tournevis

scannez le code QR pour obtenir les prix les plus récents

Équilibreurs à ressort

RC4710



1/4" NEW



N° de cde. : 8951000426

- Couple min.:2 Nm
- Couple max.:6 Nm
- N° de tours:2000 t/min.
- Poids:1.05 kg
- Dimensions:212x42x155 mm
- Cons. d'air (moyenne): 117 l/min
- Raccord:1/4"
- Type Raccord:1/4 hex quick
- Niveau sonore: 90.3dB(A)
- Vibrations:1.2 m/s²

229€
prix hors tva

RC4770



1/4" NEW



N° de cde. : 8951000427

- Couple min.:2 Nm
- Couple max.:6 Nm
- N° de tours:2000 t/min.
- Poids:1.06 kg
- Dimensions:258x56x42 mm
- Cons. d'air (moyenne): 101 l/min
- Raccord:1/4"
- Niveau sonore :85 dB(A)
- Vibrations:0.61 m/s²

219€
prix hors tva

RC4710



Câble métallique
Hauteur de levage 1600 mm.
Tension réglable sur le ressort.
Équipé d'un système de verrouillage sûr.

| Modèle | RC9311 | RC9312 | RC9313 |
|-----------|------------|------------|------------|
| N° de cde | 8951011260 | 8951011261 | 8951011262 |
| Charge | 0,4 - 1 kg | 1 - 2 kg | 2 - 3 kg |
| € | €69,00 | €72,50 | €77,00 |

Perceuse

RC4108



1/4" NEW

Gauche/Droite



N° de cde. : 8951000422

- Dia. foret:10 mm
- Puissance:400 W
- N° de tours non-chargé:2000 t/min.
- Poids:1.05 kg
- Dimensions:195x40x155 mm
- Cons. d'air (moyenne):115 l/min
- Entrée d'air:1/4"
- Niveau sonore :90 dB(A)
- Vibrations:2.1 m/s²

189€
prix hors tva

RC4660



1/4" NEW

Gauche/Droite



N° de cde. : 8951000424

- Dia. foret:10 mm
- Puissance:300 W
- N° de tours non-chargé:1400 t/min.
- Poids:1.06 kg
- Dimensions:207x43x120 mm
- Cons. d'air (moyenne):101 l/min
- Entrée d'air:1/4"
- Niveau sonore :85.2 dB(A)
- Vibrations:2.73 m/s²

199€
prix hors tva

RC4560



1/4" NEW

Gauche/Droite



N° de cde. : 8951000423

- Dia. foret:13 mm
- Puissance:400 W
- N° de tours non-chargé:800 t/min.
- Poids:1.33 kg
- Dimensions:230x43x155 mm
- Cons. d'air (moyenne):115 l/min
- Entrée d'air:1/4"
- Niveau sonore :89 dB(A)
- Vibrations:1.5 m/s²

209€
prix hors tva

RC4610 PERCEUSE 10MM



NEW



N° de cde. : 8951000425

- Dia. foret:10 mm
- Puissance:500 W
- N° de tours non-chargé: 3000 t/min.
- Poids:1.03 kg
- Dimensions:245x72x50 mm
- Cons. d'air (moyenne): 101 l/min
- Entrée d'air:1/4"
- Niveau sonore:84 dB(A)
- Vibrations:2.87 m/s²

189€
prix hors tva

Tronçonneuse

RC7173 -TRONÇONNEUSE D'ANGLE 125MM



N° de cde. : 8951000212

- Tête de serrage:M14 mm
- Disque x Trou:125x22 mm
- Puissance:700 W
- Poids:1,5 kg
- Tuyau (dia. int.):10 mm
- N° de tours:12000 t/min
- Cons. d'air (moyenne): 324 l/min
- Raccord:1/4 IG"
- Niveau sonore :84 dB(A)
- Vibrations:9,4m/s²

345€
prix hors tva

Riveteuses

consultez notre gamme complète et l'état des stocks sur www.contimac.be



RIVETEUSES EXPLIQUÉS

Si vous voulez qu'une construction métallique (par exemple un tube ou une plaque plate) reste démontable, vous pouvez réaliser la connexion avec une construction filetée. Pour que le vissage soit possible, il faut un filetage dans la construction métallique, mais cela peut poser problème pour diverses raisons, comme la faible épaisseur de la tôle. Plus vous avez de matière pour serrer la vis, plus la solidité de la connexion est grande.

Pour créer un filetage dans la construction métallique, il n'est pas toujours idéal de puiser dans votre construction. Vous pouvez alors choisir de mettre en place un écrou à rivet. Cela garantit une grande surface d'appui pour la vis que vous voulez fixer. Vous pouvez fixer ces écrous à rivets en utilisant une pince à rivets.



1. Percez un trou dans la construction de la taille de l'écrou de rivet que vous choisissez.



2. Prenez les pinces et mettez l'écrou du rivet aveugle par-dessus et tapez l'arrière de l'écrou dans le trou. La pince tire alors l'arrière de l'écrou du rivet vers l'arrière, ce qui le déforme à l'extérieur et le verrouille en place.



3. Vous avez donc créé un filet dans la construction dans lequel vous pouvez fixer un boulon.

RIVETEUSES

Série de riveteuses pneumatiques pour rivets et écrous à rivets



| Modèle | RC6700 | RC6738 | RC6748 | RC6758 |
|---|---|--------------|--------------|--------------|
| N° de cde | 8951074001 | 8951000408 | 8951000409 | 8951000410 |
| Rivet aveugle standard de type ouvert / de type fermé | Rivets en aluminium | 2,4 - 5,0 mm | 3,0 - 5,0 mm | 4,8 - 6,4 mm |
| | Rivets en cuivre | 2,4 - 5,0 mm | 3,0 - 5,0 mm | 4,8 - 6,4 mm |
| | Rivets en acier | - | 3,0 - 5,0 mm | 4,8 - 6,4 mm |
| | Rivets en acier inoxydable | - | 3,0 - 5,0 mm | 4,8 - 6,4 mm |
| Rivet aveugle de structure | BULB-TITE® | - | - | 5,2 - 7,8 mm |
| | Monobolt®, Magnalok®, Interlok® | - | - | 4,8 - 6,4 mm |
| | Hemlok® | - | - | 6,4 mm |
| | Serrage simple | - | - | 4,8 - 5,0 mm |
| Écrous à rivet aveugles | Tous matériaux | - | - | M3 - M12 |
| Fonction supplémentaire | Extraction du mandrin de rivetage | Oui | Oui | Oui |
| | Fonction d'aspiration intégrée (travail à la verticale) | - | Oui | Oui |
| | Fonction automatique pour fileter et désenfiler les écrous à rivet pour un traitement rapide | - | - | - |

Riveteuses

consultez notre gamme complète et l'état des stocks sur www.contimac.be

RC6700

N° de cde. : 8951074001

Riveteuse pour rivets faits de métaux tendres tels que le cuivre, l'aluminium, avec récipient de collecte pour les tiges de rivetage retirés

- Couple de travail:8800 Nm
- Vibrations:3,5 m/s²
- Niveau sonore :86,5 dB(A)
- Dimensions:225x280x100 mm
- Poids: 1,6 kg
- N° de griffes:2
- Rivets de van 2.4mm à 5.0mm



180€
prix hors tva

RC6738

N° de cde. : 8951000408

Riveteuse pour rivets faits de matériaux très résistants tels que l'acier et l'acier inoxydable. Avec récipient de collecte pour les tiges retirés et aspiration des rivets (optimal pour travailler à la verticale).

- Couple de travail:12600 Nm
- Vibrations:2,5 m/s²
- Niveau sonore :62 dB(A)
- Dimensions:286x197x291 mm
- Poids: 1,7 kg
- N° de griffes:3
- Rivets de 3.0mm à 5.0mm



319€
prix hors tva

RC6748

N° de cde. : 8951000409

Riveteuse pour rivets faits de matériaux très résistants tels que l'acier et l'acier inoxydable et pour les rivets spéciaux (p. ex. : BULB-TITE®). Avec récipient de collecte pour les tiges retirés et aspiration des rivets (optimal pour travailler à la verticale).

- Couple de travail:21000 Nm
- Vibrations:2,5 m/s²
- Niveau sonore :62 dB(A)
- Dimensions:337,9x118x337,9 mm
- Poids:2,5 kg
- N° de griffes:3
- Rivets de 4.8mm à 6.7mm



639€
prix hors tva

RC6758

N° de cde. : 8951000410

Riveteuse pour écrous à rivet M3 – M12 de tous matériaux. Traitement rapide des écrous à rivet grâce au filetage et au désenfilage automatiques. Réglage précis de la course de travail.

- Couple de travail:24000 Nm
- Vibrations:2,5 m/s²
- Niveau sonore :70 dB(A)
- Dimensions: 260x110x280mm
- Poids:2,2 kg



1285€
prix hors tva

Machines à scier

RC6050

N° de cde. : 8951079001

- Course: 10 mm
- Frappes:9500 /min.
- Poids:0,65 kg
- Tuyau (dia. int.):8 mm
- Dimensions:262x38 mm



- Cons. d'air (moyenne): 220l/min
- Raccord:1/4 IG "
- Niveau sonore: 79,9dB(A)
- Vibrations:12,57 m/s²

179€
prix hors tva

RC6051 - MACHINES À SCIER EN BOÎTIER

N° de cde. : 8951179000

Jeu de scies comprenant :

- 1 scie RC6050
- 5 lames de scie (32 dents/pouce) 8951011514
- 5 Lames de scie (24 dents/pouce) 8951011515
- 1 Raccord tournant DG1 1 Graisseur miniature G1K



235€
prix hors tva

RC6067 - MACHINE À SCIER EN COMPOSITE

N° de cde. : 8951079011

- Course: 10 mm
- Frappes:10000 /min.
- Poids:0,51 kg
- Tuyau (dia. int.):8 mm
- Dimensions:262x38 mm



- Cons. d'air (moyenne):150 l/min
- Raccord:1/4 IG "
- Niveau sonore :79,9 dB(A)
- Vibrations:6,32 m/s²

329€
prix hors tva

LAMES DE SCIE PAR 5 PIÈCES

| Lame de scie 93mm | N° de cde. | Convient pour | Prix hors tva |
|--------------------|------------|---|---------------|
| 32 Dents/pouce | 8951011514 | Acier, tôle, carrosserie | 21,90€ |
| 24 Dents/pouce | 8951011515 | Fonte, aluminium, cuivre, zinc, composite, pare-chocs | 20,50€ |
| 14 Dents/pouce | 8951011519 | Plastique, bois | 20,50€ |
| Lame de scie 160mm | N° de cde. | Convient pour | Prix hors tva |
| 32 Dents/pouce | 8951011521 | Acier, tôle, carrosserie | 42,50€ |
| 24 Dents/pouce | 8951011522 | Fonte, aluminium, cuivre, zinc, composite, pare-chocs | 43,00€ |
| 14 Dents/pouce | 8951011523 | Plastique, bois | 43,00€ |

Coupe par-brise

consultez notre gamme complète et l'état des stocks sur www.contimac.be

RC6605RE - UNICUTTER

N° de cde. : 8951074005

- Interface tête: 2 x hex s = 19 e = 21.9
- Oscillations: 20000 o/min
- Poids: 0,8 kg
- Tuyau (dia. int.): 8 mm
- Dimensions: 180x40x67 mm
- Cons. d'air (moyenne): 370 l/min
- Niveau sonore : 79,8 dB(A)
- Vibrations: 5,37 m/s²



185€
prix hors tva

RC6610 - POUR GRAND VÉHICULES

N° de cde. : 8951074001

- Interface tête: 2 x hex s = 19 e = 21.9 mm
- Oscillations: 20000 o/min
- Poids: 1,3 kg
- Tuyau (dia. int.): 8 mm
- Dimensions: 180x40x67 mm
- Cons. d'air (moyenne): 500 l/min
- Niveau sonore : 86,9 dB(A)
- Vibrations: 5,38 m/s²



499€
prix hors tva

STS71K - DOUBLE VENTOUSE MAX. 80 KG

N° de cde. : 8951011087

129€
prix hors tva

LAMES DE COUPEAU

N° de cde. : 8956001327

- Jeu de 7 couteaux pour toutes applications, comprend : U95 U64 U37 U27 G36 G58 G95



209€
prix hors tva

Lames de couteau en U (par 2 pièces)

Lames droite (par 2 pièces)

| Modèle | U27 | U37 | U64 | U95 | G36 | G58 | G95 |
|---------------------|------------|------------|------------|------------|------------|------------|------------|
| N° de cde. | 8956001320 | 8956001328 | 8956001324 | 8956001325 | 8956001323 | 8956001322 | 8956001321 |
| Longueur de la lame | 24 mm | 36 mm | 63 mm | 90 mm | 35 mm | 53,5 mm | 90 mm |
| Prix hors tva | €70 | €49 | €63 | €69 | €33 | €34 | €71 |

Marteaux burins

RC5100



N° de cde. : 8951071022

- Emmanchement burin: 11 mm
- Course du piston / dia.: 60/19 mm
- Frappes: 3000 /min.
- Poids: 1,5 kg
- Tuyau (dia. int.): 8 mm
- Dimensions: 200x160x39 mm
- Cons. d'air (moyenne): 270 l/min
- Raccord in: 1/4 IG "
- Force de frappe: 6 Joules
- Niveau sonore : 94,8 dB(A)
- Vibrations: 13,2 m/s²

113€
prix hors tva

RC5120 - JEU DE BURINS POUR CARROSSERIE/MÉTAUX

N° de cde. : 8951171013



Jeu de ciseaux hexagonaux 11 mm pour carrosserie / métal

- 1 Burin RC5100 avec ressort de blocage RC70
- 1 Burin de démontage de rivets RC22S
- 1 Burin de soudure par points RC19S
- 1 Burin à tôle à double tranchant RC60S
- 1 Burin plat 20 mm RC20S
- 1 Burin de découpe de courbe RC18S
- 1 Mallette à outils

- Emmanchement burin: 11 mm
- Course du piston / dia.: 19 mm
- Frappes: 3000 /min.
- Poids: 1,5 kg
- Tuyau (dia. int.): 8 mm
- Dimensions: 200x160x39 mm
- Cons. d'air (moyenne): 270 l/min
- Raccord in: 1/4 F "
- Niveau sonore : 94,8 dB(A)
- Vibrations: 13,2 m/s²

125€
prix hors tva



BURINS SUPPLÉMENTAIRES POUR RC5120

| Modèle | N° de cde. | Description | Prix hors tva |
|---------|------------|------------------------------|---------------|
| RC 18 S | 8951011925 | Burin de découpe de courbe | 39,00€ |
| RC 19 S | 8951011926 | Burin de soudure par points | 29,00€ |
| RC 20 S | 8951011927 | Burin universel | 29,00€ |
| RC 22 S | 8951011928 | Burin de démontage de rivets | 30,00€ |
| RC 60 S | 8951011930 | Burin à tôle | 39,00€ |

RC5150 - JEU DE BURINS POUR LA PIERRE ET LE BÉTON

N° de cde. : 8951171023

Jeu de ciseaux hexagonaux 11 mm pour pierre/béton :

- 1 Marteau burineur RC5100 avec support de sécurité en acier RC76-1
- 1 Burin pointu 240 mm SS10
- 1 Burin plat 240x20 mm SS20
- 1 Burin plat 240x30 mm SS30
- 1 Burin plat 240x40 mm SS40
- 1 Burin à rainurer 240 mm SS10
- 1 Boîte à outils



- Emmanchement burin: 11 mm
- Course du piston / dia.: 19 mm
- Frappes: 3000 /min.
- Poids: 1,5 kg
- Tuyau (dia. int.): 8 mm
- Dimensions: 200x160x39 mm
- Cons. d'air (moyenne): 270 l/min
- Raccord in: 1/4 F "
- Force de frappe: 6 Joules
- Niveau sonore : 94,8 dB(A)
- Vibrations: 13,2 m/s²

225€
prix hors tva

BURINS SUPPLÉMENTAIRES POUR RC5150

| Modèle | N° de cde. | Description | Prix hors tva |
|--------|------------|------------------------|---------------|
| SS10 | 8951011932 | Burin pointu 240mm | 35,90€ |
| SS20 | 8951011934 | Burin plat 240x20mm | 37,00€ |
| SS30 | 8951011936 | Burin plat 240x30mm | 36,00€ |
| SS40 | 8951011938 | Burin plat 240x40mm | 39,00€ |
| SS50 | 8951011940 | Burin à rainurer 240mm | 49,00€ |

RC5176



N° de cde. : 8951171043

Equipé de 2 ciseaux hexagonaux avec raccord 11 mm :

- Burin pointu (SS 10)
- Burin plat de 20 mm (SS20)
- Emmanchement burin: 11 mm
- Course du piston / dia.: 94/19 mm
- Frappes: 2100 /min.
- Poids: 2,05 kg
- Tuyau (dia. int.): 8 mm
- Dimensions: 245x162x39 mm
- Cons. d'air (moyenne): 260 l/min
- Raccord in: 1/4 IG "
- Force de frappe: 9 Joules
- Niveau sonore : 97,3 dB(A)
- Vibrations: 4,5 m/s²

275€
prix hors tva



Fe



RC



Marteaux burins

consultez notre gamme complète et l'état des stocks sur www.contimac.be

RC5185K-M - JEU DE MARTEAUX-BURINEURS POUR LE MÉTAL



N° de cde. : 8951000373

Livré avec :

- 1 Burin universel 135 x 19 mm
- 1 Burin d'enlèvement des rivets 140x20 mm
- 1 Burin de soudure par points 140x29 mm
- 1 Burin de coupe en courbe pour feuilles 140 mm
- Emmanchement burin: 11 mm
- Course du piston / dia.: 70/19 mm
- Frappes: 3000 /min.
- Poids: 1,7 kg
- Tuyau (dia. int.): 8 mm
- Dimensions: 179x163x57 mm
- Cons. d'air (moyenne):
- Raccord in: 1/4 IG "
- Force de frappe: 9 Joules
- Niveau sonore : 102 dB(A)
- Vibrations: 8,2 m/s²

269€
prix hors tva

RC5195K-C - JEU DE MARTEAUX-BURINEURS POUR LA CONSTRUCTION



N° de cde. : 8951000376

Livré avec 4 burins hexagonaux :

- 1 Burin avec pointe de 135 mm
- 1 Burin plat 140 x 20 mm
- 1 Burin plat 140 x 30 mm
- 1 Burin plat 135 x 40 mm
- Emmanchement burin: 11 mm
- Course du piston / dia.: 95/19 mm
- Frappes: 2100 /min.
- Poids: 2 kg
- Tuyau (dia. int.): 8 mm
- Dimensions: 223x163x57 mm
- Force de frappe: 12 Joules
- Vibrations: 11,9 m/s²

295€
prix hors tva

RC5310 - JEU DE MARTEAUX-BURINEURS



N° de cde. : 8951171053

Jeu de marteaux burineurs pour les travaux de construction lourds. Livré en coffret avec 4 ciseaux.

- Les burins peuvent être guidés dans la bonne direction grâce à la tige hexagonale.
- Dans le coffret d'outils avec :
 - Marteau burineur pneumatique modèle RC5305
 - Support de sécurité en acier Modèle RC76-3
 - Burin pointu de 210 mm de long Modèle RC51S
 - Burin plat 210 x 20 mm Modèle RC52S
 - Burin plat 210 x 30 mm Modèle RC53S
 - Burin plat 210 x 40 mm Modèle RC54S

- Emmanchement burin: 12mm
- Course du piston / dia.: 50/20 mm
- Frappes: 3000 /min.
- Poids: 2,55 kg
- Tuyau (dia. int.): 8 mm
- Dimensions: 294x150x44 mm
- Cons. d'air (moyenne): 260 l/min
- Raccord in: 1/4 IG "
- Force de frappe: 6 Joules
- Niveau sonore : 98,8 dB(A)
- Vibrations: 7,9 m/s²

675€
prix hors tva

RC5400 - MARTEAU BURINEUR AVEC ATTACHEMENT



N° de cde. : 8951071076

- Emmanchement burin: 14,7 mm
- Course du piston / dia.: 76/29 mm
- Frappes: 1700 /min.
- Poids: 7,5 kg
- Tuyau (dia. int.): 13 mm
- Dimensions: 420x175x57 mm
- Cons. d'air (moyenne):
- 480 l/min
- Raccord in: 3/8 IG "
- Force de frappe: 22 Joules
- Niveau sonore : 99 dB(A)
- Vibrations: 13,8 m/s²

609€
prix hors tva



Marteaux à aiguilles

consultez notre gamme complète et l'état des stocks sur www.contimac.be

RC5615 - MARTEAU A AIGUILLES DROIT



ACCESSOIRES

N° de cde. : 8951011498

- 12 x 3 mm aiguilles **990€**
prix hors tva

N° de cde. : 8951076002

Livré avec 12 aiguilles de 3 mm

- Capacité aiguilles: 12 x 3 mm
- Frappes: 4000 /min.
- Poids: 1,3 kg
- Tuyau (dia. int.): 8 mm
- Cons. d'air (moyenne): 120 l/min
- Dimensions: 290x35 mm
- Raccord: 1/4 IG "
- Niveau sonore : 88,1 dB(A)
- Vibrations: 11,4 m/s²

199€
prix hors tva

RC5610 - MARTEAU A AIGUILLES



ACCESSOIRES

N° de cde. : 8940159860

- 19x3 mm aiguilles **1350€**
prix hors tva

N° de cde. : 8951076001

Livré avec 19 aiguilles de 3 mm et burin de décapage

- Capacité aiguilles: 19x3 mm
- Frappes: 4000 /min.
- Poids: 2,55 kg
- Tuyau (dia. int.): 8 mm
- Cons. d'air (moyenne): 190 l/min
- Dimensions: 468x44 mm
- Raccord: 1/4 IG "
- Niveau sonore : 89,5 dB(A)
- Vibrations: 16,8 m/s²

379€
prix hors tva

RC5625 - MARTEAU A AIGUILLES POUR TRAVAUX DE FINITION



ACCESSOIRES

N° de cde. : 8940159860

- 19x3 mm aiguilles **1350€**
prix hors tva

N° de cde. : 8951011504

- 29x2 mm aiguilles **32€**
prix hors tva

N° de cde. : 8951076004

- Capacité aiguilles: 29 x 2 mm / 19 x 3 mm
- Frappes: 3000 /min.
- Poids: 2,7 kg
- Tuyau (dia. int.): 8 mm
- Cons. d'air (moyenne): 120 l/min
- Dimensions: 320x175x47 mm
- Raccord: 1/4 IG "
- Niveau sonore : 94dB(A)
- Vibrations: 17,7 m/s²

319€
prix hors tva

RC5620 - DÉROUILLEUR POUR TRAVAUX DE DÉGROSSISSAGE



ACCESSOIRES

N° de cde. : 8951011501

- 14x4 mm aiguilles **1650€**
prix hors tva

N° de cde. : 8951011500

- 28x3 mm aiguilles **25€**
prix hors tva

N° de cde. : 8951076003

Livré avec 14 x 4 mm aiguilles & 28 x 3 mm aiguilles

- Capacité aiguilles: 28x3 mm / 14 x 4 mm
- Frappes: 4500 /min.
- Poids: 3,6 kg
- Tuyau (dia. int.): 13 mm
- Dimensions: 345x180x61 mm
- Cons. d'air (moyenne): 200 l/min
- Raccord: 3/8 IG "
- Niveau sonore : 97,6 dB(A)
- Vibrations: 13,7 m/s²

399€
prix hors tva

Soufflettes

RC8240



N° de cde. : 8955000026

- Poids: 0,12 kg
- Tuyau (dia. int.): 8 mm
- Cons. d'air (moyenne): 290 l/min
- Raccord: 1/4 F "
- Niveau sonore : 78,2 dB(A)
- Bec: 2 mm
- Longueur: 191 mm
- Largeur: 134 mm

23€
prix hors tva

RC8241



N° de cde. : 8955000010

- Poids: 0,14 kg
- Tuyau (dia. int.): 8 mm
- Cons. d'air (moyenne): 310 l/min
- Raccord: 1/4 F "
- Niveau sonore : 79,5 dB(A)
- Bec: 4 mm
- Longueur: 262 mm
- Largeur: 151 mm

24€
prix hors tva

RC8240S



N° de cde. : 8955000009

- Poids: 0,12 kg
- Tuyau (dia. int.): 8 mm
- Cons. d'air (moyenne): 220 l/min
- Raccord: 1/4 IG "
- Niveau sonore : 75,1 dB(A)
- Embout de remplissage de pneu: Safety nozzle

28€
prix hors tva

RC8241S



N° de cde. : 8955000011

- Poids: 0,14 kg
- Tuyau (dia. int.): 8 mm
- Cons. d'air (moyenne): 235 l/min
- Raccord: 1/4 F "
- Niveau sonore : 73,4 dB(A)
- Longueur: 294 mm
- Largeur: 151 mm

3050€
prix hors tva

ENROULEURS DE TUYAU D'AIR

Pour une plus grande facilité d'utilisation, le rouleau peut être incliné sur un support mural jusqu'à 180°. Le verrouillage à cliquet permet de bloquer le tuyau tous les 50 cm environ.



| Modèle | SAR21 | SAR22 |
|-----------------------|--------------|------------|
| N° de cde | 8951000148 | 8951000149 |
| Longueur | 10 m | 16 m |
| Diamètre du tuyau | 8 mm | 10 mm |
| Diamètre de la grille | 1/4" BSP | 3/8" BSP |
| Matériaux | Polyurethane | |
| € | €249 | €319 |

RC8035 - PISTOLET 4 EN 1

N° de cde. : **8951070050**

Un seul pistolet pour de multiples applications :

- Pistolet pour le revêtement du dessous de caisse. Pour les bouteilles / canettes standard de 1l avec filetage
- Pistolet pour le revêtement de la cavité. Avec un long tube de pulvérisation pour une bouteille de 1 l
- Pistolet de nettoyage. Avec le réservoir de 1l et la buse longue à jet réglable
- Pistolet de désinfection. Pour les systèmes de climatisation et les conduits d'air de la voiture, en utilisant le réservoir et la buse de pulvérisation longue.



- Gobelet: 1 l
- Bec: 5 mm
- Poids: 0,4 kg
- Tuyau (dia. int.): 8 mm
- Pression max.: 2-6 bar

- Cons. d'air (moyenne): 230 l/min
- Raccord: 1/4 "

63€
prix hors tva

RC8116 - PISTOLET A ASPIRATION



N° de cde. : **8951070004**

- Tuyau (dia. int.): 8 mm
- Cons. d'air (moyenne): 330 l/min
- Entrée d'air: 1/4F "
- Pression max.: 6,7 bar
- Longueur mm: 144 mm
- Largeur: 140 mm
- Hauteur: 34 mm
- Poids: 0,6 kg

75€
prix hors tva

RC8000 - KIT PISTOLET



N° de cde. : **8951070000**

- Tuyau (dia. int.): 8 mm
- Cons. d'air (moyenne): 0,8 l/min
- Entrée d'air: 1/4F "
- Vibrations: 2,5 m/s²
- Cartouche volume: 310 ml
- Cartouche - Dimension: 220x50 mm
- Longueur: 305 mm
- Largeur: 167 mm
- Poids: 1,1 kg

63€
prix hors tva

RC8102-14 - PISTOLET DE PEINTURE

N° de cde. : **8951070002**

- Gobelet: 0,6 l
- Bec: 1,4 mm
- Poids: 0,5 kg
- Tuyau (dia. int.): 8 mm
- Pression max.: 2-4 bar
- Dimensions: 180 mm
- Cons. d'air (moyenne): 260 l/min
- Raccord: 1/4 "
- Niveau sonore dB(A): <70 dB(A)
- Vibrations: < 2,5 m/s²



135€
prix hors tva

RC8141 - PISTOLET A GRAISSE



N° de cde. : **8951070090**

- Pression max.: 8 bar
- Poids: 1,6 kg
- Tuyau (dia. int.): 8 mm
- Dimensions: 260x328 mm
- Cons. d'air (moyenne): 90 l/min
- Entrée d'air: 1/4F "
- Cartouche - Dimension: 215 x 50 mm
- Cartouche volume : 400 ml
- Pression de sortie: 260 bar

149€
prix hors tva

RFP04G - GONFLEUR CERTIFIE



N° de cde. : **8951012306**

- Pression max.: 15 bar
- Poids: 0,65 kg
- Tuyau (dia. int.): 8 mm
- Dimensions: 250x165x70 mm
- Cons. d'air (moyenne): 160 l/min

145€
prix hors tva

RC8106-46 MINI REGULATEUR

N° de cde. : **8951011716**



115€
prix hors tva

HUILE

N° de cde. : **8955000117**

- 1000 ml huile pour la lubrification du moteur des outils pneumatiques.

22€
prix hors tva

N° de cde. : **8950390000**

- 1000 ml huile pour la lubrification des vérins hydrauliques

65€
prix hors tva

ACCESSOIRES DE LUBRIFICATION

N° de cde. : **8951011851**

G1K lubrificateur

- Volume: 4ml
- Raccordement: 1/4" - 1/4"



25⁵⁰€
prix hors tva

N° de cde. : **8951012205**

RC8150F Pompe à graisse

- Graisseur pour graisses liquides et dans un état froid.
- Convient pour la lubrification des transmissions coudées et des mécanismes de course.



125⁵⁰€
prix hors tva

N° de cde. : **8951000164**

- Filtre régulateurs lubrificateur 1/4"
- Fournit de l'air comprimé extrêmement propre, sans huile, sec et à pression constante pour les pistolets de pulvérisation et autres outils pneumatiques sans huile. Séparateur d'eau avec vidange automatique



115€
prix hors tva

N° de cde. : **8940168482**

- Filtre régulateur spécial 1/2" pour les ateliers de carrosserie Fournit de l'air comprimé extrêmement propre, exempt d'huile, sec et à pression constante pour les pistolets de pulvérisation et autres outils pneumatiques sans huile.



519€
prix hors tva

Crics hydrauliques

consultez notre gamme complète et l'état des stocks sur www.contimac.be

CRICS HYDRAULIQUES



| Modèle | RH290A | RH136 | RH216 | RH151 | RH201 | RH315 |
|---------------|------------|------------|------------|------------|------------|------------|
| N° de cde. | 8951082031 | 8951000411 | 8951000388 | 8951000051 | 8951000003 | 8951000063 |
| Capacité | 3 Ton | 1,5Ton | 2,5Ton | 1,5Ton | 2Ton | 3Ton |
| Min Hauteur | 145mm | 90mm | 75mm | 80mm | 85mm | 95mm |
| Max Hauteur | 490mm | 358mm | 500mm | 540mm | 375mm | 550mm |
| Poids | 41,5kg | 14,3kg | 32kg | 50,5kg | 20,5kg | 45kg |
| Prix hors tva | 259 € | 279 € | 289 € | 379 € | 479 € | 459 € |

MODÈLES LONGUEUS



| Modèle | RH251 | RH301 | RH501 |
|---------------|------------|------------|------------|
| N° de cde. | 8951082024 | 8951082032 | 8951082050 |
| Capacité | 2Ton | 3Ton | 5Ton |
| Min Hauteur | 135mm | 115mm | 150mm |
| Max Hauteur | 800mm | 605mm | 680mm |
| Poids | 58kg | 70kg | 95kg |
| Prix hors tva | 579 € | 719 € | 1099 € |

CRIC COUSSIN D'AIR



| Modèle | BC2-2S |
|---------------|------------|
| N° de cde. | 8951000177 |
| Capacité | 2 Ton |
| Hauteur min. | 115mm |
| Hauteur max. | 430mm |
| Poids | 15kg |
| Prix hors tva | 659 € |

Crics hydropneumatiques

CRICS HYDROPNEUMATIQUES

Court et compact, très facile à manœuvrer. Protection contre la surcharge et soupape de sécurité contre l'abaissement accidentel. Poignée à l'avant pour faciliter le transport du cric. Le piston comprend un adaptateur de hauteur intégré avec filetage.



| Modèle | LHH22 | LHH35 |
|---------------|------------|------------|
| N° de cde. | 8951084201 | 8951084350 |
| Capacité | 20Ton | 32Ton |
| Cons. d'air | 300 l/min | 300 l/min |
| Persluchtdruk | 7-10bar | 7-10bar |
| Hauteur min. | 210mm | 255mm |
| Hauteur max. | 435mm | 488mm |
| Poids | 49kg | 54,4kg |
| Prix hors tva | 759 € | 959 € |

PISTONS HYDROPNEUMATIQUES

Fourni avec 2 extensions pour un levage plus élevé - conservées sur la poignée. Fonctionnement du levage et de l'abaissement au moyen d'un joystick. Capacité de charge jusqu'à 80t. Désaération automatique à chaque abaissement des supports d'essieux. Facile à transporter grâce à une poignée montée sur le cylindre du cric. Longue poignée de 1,3 m - en une seule pièce - pour positionner correctement le cric sous les véhicules. La poignée peut être positionnée dans 3 positions : 45°, 90° et 180°.



| Modèle | ATJ30-2 | ATJ50-3 |
|---------------|------------|---------------|
| N° de cde. | 8951000269 | 8951000270 |
| Capacité | 30/15 Ton | 50/25/15 Ton |
| Hauteur min. | 223/289mm | 222/283/352mm |
| Hauteur max. | 409mm | 472mm |
| Poids | 38kg | 73kg |
| Prix hors tva | 1949 € | 2099 € |



Fe



RC



Crics à bouteilles

consultez notre gamme complète et l'état des stocks sur www.contimac.be

CRICS À BOUTEILLES

Fonctionne verticalement et horizontalement (point d'alimentation en huile vers le bas). Réglable avec une extension intégrée (sans écrou). Entièrement fermé et robuste avec une construction soudée.

Avec soupape de sécurité contre la surcharge.



| Modèle | MGN-2 | MGN5 | MGN12 | MGN20 | MGN30 |
|---------------|------------|------------|------------|------------|------------|
| N° de cde. | 8951000009 | 8951000011 | 8951000013 | 8951000014 | 8951000015 |
| Capacité | 2 ton | 5 ton | 12 ton | 20 ton | 30 ton |
| Hauteur min. | 178 mm | 198 mm | 176 mm | 182 mm | 280mm |
| Hauteur max. | 347 mm | 390 mm | 347 mm | 308 mm | 445mm |
| Prix hors tva | 65 € | 99 € | 139 € | 199 € | 269 € |

Supports d'essieux

UBZ SERIES

Stable grâce aux pieds avec grande plaque de base. Construction robuste en acier tubulaire avec support. Réglage de la hauteur au moyen d'un cliquet. Levier autobloquant et goupille de verrouillage. Vendu par paire. Certifié TUV et CE.



| Modèle | UBZ-2 | UBZ-3 | UBZ-6 |
|---------------|------------|------------|------------|
| N° de cde. | 8951000027 | 8951000028 | 8951000029 |
| Capacité | 2 ton | 3 ton | 6 ton |
| Hauteur min. | 280 mm | 300 mm | 400 mm |
| Hauteur max. | 425 mm | 455 mm | 620 mm |
| TilHauteur | 145 mm | 155 mm | 220 mm |
| Poids | 2,2 kg | 3 kg | 5 kg |
| Jeu de 2 | Oui | Oui | Oui |
| Prix hors tva | 49 € | 57 € | 95 € |

USB SERIES

Construction robuste soudée en tubes d'acier creux pour un transport facile. Très stable car chaque pied est équipé d'une large plaque de pied. Réglage de la hauteur au moyen d'un cliquet. Levier autobloquant et goupille de verrouillage.



| Modèle | USB1.5 | USB5 | USB8 | USB8H |
|---------------|------------|------------|------------|------------|
| N° de cde. | 8951000096 | 8951000099 | 8951000101 | 8951000102 |
| Capacité | 1,5 ton | 5 ton | 8 ton | 8 ton |
| Hauteur min. | 260 mm | 370 mm | 385 mm | 580 mm |
| Hauteur max. | 405 mm | 580 mm | 600 mm | 950 mm |
| TilHauteur | 145 mm | 210 mm | 215 mm | 370 mm |
| Poids | 2,2 kg | 5 kg | 7,9 kg | 11,4kg |
| Jeu de 2 | Oui | Oui | Oui | Oui |
| Prix hors tva | 195 € | 219 € | 360 € | 429 € |

Grue d'atelier

WK1000



N° de cde. : 8951000166

Grue d'atelier 1 Ton - pliable et compacte avec 2 roues pour déplacer la grue une fois repliée

- Capacité P1: 1000 kg
- Capacité P2: 750 kg
- Capacité P3: 500 kg
- Poids: 98,5 kg

679€
prix hors tva



WP 15



15 Ton

N° de cde. : 8951000064

Presse d'atelier professionnel 15ton avec cadre soudé

- Pompe hydraulique manuelle avec poignée ergonomique
- Pompe à 2 vitesses qui peut être commutée manuellement
- Grand indicateur facile à lire
- Pour la pression sur des plus petits diamètres (comme des bagues et des paliers), nous proposons dans notre gamme d'accessoires un ensemble de poinçons de presse et un mandrin rapide
- Capacité ton:15 Ton
- Max. Largeur A: 700 mm
- Max. Longueur B:5 40 mm
- Hauteur max. C: 882 mm
- Largeur à l'int. du cadre E: 500 mm
- Distance à l'int. du cadre F: 120 mm
- Distance min.de la table: 157 mm
- Distance max. de la table.: 457mm
- Course hydraulique R:160 mm
- Huile volume:0,6 l
- Poids:75,5 kg

899€
prix hors tva

WP 20S



20 Ton

N° de cde. : 8951000065

Presse d'atelier 20Ton pour les applications qui peuvent être réalisées debout. Spécialement utile pour les grands ensembles

- Cadre robuste, soudé
- Pompe hydraulique automatique 2 vitesses
- Levier robuste en position ergonomique pour une pression puissante
- Pour la pression sur des petits diamètres (comme dans le cas des bagues et des paliers), nous proposons dans notre gamme d'accessoires un ensemble de poinçons de presse et un mandrin rapide
- Capacité ton:20 Ton
- Max. Largeur A:740 mm
- Max. Longueur B:700 mm
- Hauteur max. C:1772 mm
- Largeur à l'int. du cadre E:510 mm
- Distance à l'int. du cadre F:132 mm
- Distance min.de la table:185 mm
- Distance max. de la table.:1175 mm
- Course hydraulique R:186 mm
- Huile volume:0,95 l
- Poids:105 kg

1399€
prix hors tva

WP 30P



30 Ton
Poinçons de
presse et un
mandrin rapide
inclus

N° de cde. : 8951000071

Presse durable, pratique et précise 30Ton

- Cadre extra large robuste, soudé
- Pour la commande par une seule personne
- Le vérin peut être déplacé latéralement pour des applications polyvalentes
- Pompe à 2 vitesses qui peut être commutée manuellement - pour une approche rapide et une pression puissante
- Inclus un ensemble de poinçons de presse et un mandrin rapide (voir DS8)
- Réglage facile de la table de pression avec l'aide des câbles de suspension et le treuil central
- Capacité ton:30 Ton
- Max. Largeur A:795 mm
- Max. Longueur B:700 mm
- Hauteur max. C: 1772 mm
- Largeur à l'int. du cadre E:535 mm
- Distance à l'int. du cadre F: 140 mm
- Distance min.de la table:151 mm
- Distance max. de la table.:1031 mm
- Course hydraulique R:160 mm
- Huile volume:1,1 l
- Poids:167 kg

2499€
prix hors tva

WP 50P



50 Ton
Poinçons de
presse et un
mandrin rapide
inclus

N° de cde. : 8951000072

Presse durable, pratique et précise 50Ton

- Cadre extra large robuste, soudé
- Pour la commande par une seule personne
- Le vérin peut être déplacé latéralement pour des applications polyvalentes
- Pompe à 2 vitesses qui peut être commutée manuellement - pour une approche rapide et une pression puissante
- Inclus un ensemble de poinçons de presse et un mandrin rapide (voir DS8)
- Réglage facile de la table de pression avec l'aide des câbles de suspension et le treuil central
- Capacité ton:50 Ton
- Max. Largeur A:1030 mm
- Max. Longueur B:800 mm
- Hauteur max. C:1830 mm
- Largeur à l'int. du cadre E:730 mm
- Distance à l'int. du cadre F:207 mm
- Distance min.de la table:68 mm
- Distance max. de la table.:1048 mm
- Course hydraulique R:200 mm
- Huile volume:2,5 l
- Poids:298 kg

2799€
prix hors tva



Presses

consultez notre gamme complète et l'état des stocks sur www.contimac.be

Fe



WP 75P

75 Ton
Poinçons de
presse et un
mandrin rapide
inclus



N° de cde. : 8951000170

Presse durable, précise et de grande capacité - 75Ton

- Cadre extra large robuste, soudé
- Pour la commande par une seule personne
- Le vérin peut être déplacé latéralement pour des applications polyvalentes
- Pompe à 2 vitesses qui peut être commutée manuellement - pour une approche rapide et une pression puissante
- Inclus un ensemble de poinçons de presse et un mandrin rapide (voir DS8)
- Réglage facile de la table de pression avec l'aide des câbles de suspension et le treuil central

- Capacité ton: 75 Ton
- Max. Largeur A: 1140 mm
- Max. Longueur B: 800 mm
- Hauteur max. C: 1840 mm
- Largeur à l'int. du cadre E: 800 mm
- Distance à l'int. du cadre F: 245 mm
- Distance min. de la table: 170 mm
- Distance max. de la table: 884 mm
- Course hydraulique R: 250 mm
- Huile volume: 4,5
- Poids: 498 kg

4299€
prix hors tva

WP 100P

100 Ton
Poinçons de
presse et un
mandrin rapide
inclus



N° de cde. : 8951000171

Presse d'atelier 100Ton avec cadre extra large robuste, soudé.

- Pour la commande par une seule personne
- Le vérin peut être déplacé latéralement pour des applications polyvalentes
- Pompe à 2 vitesses qui peut être commutée manuellement - pour une approche rapide et une pression puissante
- Inclus un ensemble de poinçons de presse et un mandrin rapide (voir DS8)
- Réglage facile de la table de pression avec l'aide des câbles de suspension et le treuil central

- Capacité ton: 100 Ton
- Max. Largeur A: 1200 mm
- Max. Longueur B: 990 mm
- Hauteur max. C: 1830 mm
- Largeur à l'int. du cadre E: 787 mm
- Distance à l'int. du cadre F: 300 mm
- Distance min. de la table: 114 mm
- Distance max. de la table: 814 mm
- Course hydraulique R: 300 mm
- Huile volume: 5,6 l
- Poids: 766 kg

7499€
prix hors tva

GRILLES DE PROTECTION POUR PRESSES



| pour modèle | N° de cde. | L(mm) | l(mm) | P(mm) | Prix hors tva |
|-------------|------------|-------|-------|-------|---------------|
| WP15 | 8940173207 | 514 | 520 | 20 | €259 |
| WP20S | 8940173208 | 513 | 520 | 20 | €279 |
| WP30P | 8940173209 | 484 | 520 | 20 | €269 |
| WP50P | 8940173210 | 673 | 625 | 20 | €319 |
| WP75P | 8940173458 | 750 | 625 | 20 | €289 |
| WP100P | 8940173459 | 775 | 730 | 20 | €299 |

DS8 - ENSEMBLE DE POINCONS ET MANDRIN RAPIDE

N° de cde. : 8955000050

Contenue:

- Jeu de 8 mandrins de pression
- Plaque matrice
- Mandrin à changement rapide



179€
prix hors tva

Jeux de verins hydrauliques

consultez notre gamme complète et l'état des stocks sur www.contimac.be

HRS 04 - HRS 10

Livré complet avec un coffret solide. Montage facile et rapide grâce aux connexions sans remplissage de vis.



N° de cde. : 8951000124

HRS04: Jeux de verins hydrauliques 4 ton

339€
prix hors tva

N° de cde. : 8951000125

HRS10: Jeux de verins hydrauliques 10 ton

499€
prix hors tva

HRS 20 - 20 TON - JEU DE 20 PIÈCES



N° de cde. : 8951000126

Pompe manuelle à 2 étages pour une pression de travail de 700 bars. Comprend un jeu complet d'accessoires (en acier avec embouts à visser).

1599€
prix hors tva

Jeux de cylindres hydrauliques

HRD 10F



N° de cde. : 8951000138

- Capacité 4 t / 10 t
- Course hydraulique 10 mm.
- Hauteur min. 42 mm.
- Longueur min. 83 mm.
- Largeur 58 mm.
- Applicable sur HRS04/HRS10/HRS20/PHP10

249€
prix hors tva

HRD 10K



N° de cde. : 8951000139

- Capacité 10 t.
- Course hydraulique 50 mm.
- Min. Longueur 130 mm.
- Filetage sur cylindre 1/4".
- Applicable sur HRS04/HRS10/HRS20/PHP10

175€
prix hors tva

PHP10 - POMPE HYDROPNEUMATIQUE



N° de cde. : 8951000136

Pression hydraulique maximale 700bar. Capacité d'huile 0.7L. Longueur du tuyau hydraulique haute pression : 1,5 m. Idéal pour compléter les grands cylindres tels que le HRS10 et le RGS1000.

379€
prix hors tva

Chariots de couchage et chariots pour pneus

RSF 01



N° de cde. : 8951089021

Chariot de visite / siège 2 en 1
Conception ergonomique spécialement pour les travaux fatigants.

- Hauteur d'assise: 480 mm
- Hauteur min.: 150 mm
- Longueur mm: 1250 mm
- Largeur: 450 mm
- Poids: 14 kg

113€
prix hors tva

RSF 02



N° de cde. : 8951089020

Chariot de visite robuste. Construction solide en plastique. Zone très basse au niveau des bras pour plus de liberté

- Hauteur min.: 115 mm
- Longueur mm: 1005 mm
- Largeur: 480 mm
- Poids: 4,8 kg

104€
prix hors tva

RG 600 - CHARIOT ROUE 600KG



N° de cde. : 8951089045

Positionneur de roue simple et efficace - 600kg

- Largeur roue: 300 mm
- Capacité poids: 600 kg
- Poids: 18 kg

189€
prix hors tva

RHW 1



N° de cde. : 8951089091

Lève-roue facile à utiliser - 250kg.

- Largeur roue: 29-62 cm
- Capacité poids: 250 kg
- Poids: 14,3 kg

229€
prix hors tva



Fe



RC



Booster condensateur

consultez notre gamme complète et l'état des stocks sur www.contimac.be

RC 250 BOOSTER CONDENSATEUR 12V

N° de cde. : 8956001300

Sans batterie



- Grande puissance de démarrage
 - Peut démarrer n'importe quel véhicule avec une batterie de 12V (1 300A)
 - Recharge automatique lorsque le moteur tourne
 - Une grande durabilité grâce à la technologie sans batterie
 - Sécurité grâce à la protection contre l'inversion de polarité
 - 250 Farad ultracondensateur
 - Buzzer pour empêcher l'inversion de polarité et fusible pour protéger le booster et le véhicule
 - Avec l'adaptateur DC
 - Grandes pinces en cuivre et câbles de 25 mm² / 0,24 in².
 - Léger et confortable avec une grande poignée
 - Sans batterie avec 1 million de cycles de vie
 - Informations faciles à lire sur la charge des condensateurs grâce à la lumière LED
 - Enrouleur de câble plus support de pince pour un meilleur stockage - câble de 110 cm de long pour un meilleur accès
- Capacité F:250 Farad
 - Courant de pointe:8000 A
 - Courant de démarrage:1300 A
 - Poids:8,8 kg
 - Section conducteurs:50 mm²
 - Alarme polarité:1
 - Longueur du câble:1,1 m

1099€
prix hors tva

RC 500 BOOSTER CONDENSATEUR 12V

N° de cde. : 8956001301

Sans batterie



- Grande puissance de démarrage
 - Peut démarrer n'importe quel véhicule avec une batterie de 12 V (1600 A)
 - Recharge automatique lorsque le moteur tourne
 - Une grande durabilité grâce à la technologie sans pile
 - Protection contre l'inversion de polarité et les courts-circuits 500 Farad ultracondensateur
 - Buzzer et fusible d'inversion de polarité pour la protection des amplificateurs et des véhicules 30 secondes sur le moteur en marche 6 heures
 - Avec l'adaptateur DC fourni
 - Grandes pinces et câbles en cuivre de 50 mm² / 0,48 in²
 - Grande poignée légère et confortable en main
 - Sans batterie avec 1 million de cycles de vie
 - Informations faciles à lire sur la charge des condensateurs grâce à la lumière LED
 - Enrouleur de câble plus support de pince pour un meilleur stockage - câble de 110 cm de long pour un meilleur accès Pour tous les types de moteurs alimentés en 12V "
- Capacité F:500 Farad
 - Courant de pointe:9000 A
 - Courant de démarrage:1800 A
 - Poids:9,7 kg
 - Section conducteurs:50 mm²
 - Alarme polarité:1
 - Longueur du câble:1,1 m

1199€
prix hors tva

RC 600 BOOSTER CONDENSATEUR 12/24V

N° de cde. : 8951000362

Sans batterie



- Protection contre l'inversion de polarité : avertissement sonore pour empêcher l'inversion de polarité (Buzzer)
 - Une puissance de démarrage énorme
 - La meilleure qualité : technologie de condensateur avec 1 million de cycles de charge et 5 ans de garantie
 - Charge ultra-rapide : charge en moins de 30 secondes. sur un moteur en marche
 - Haute qualité : grandes pinces en cuivre avec des câbles de 50 mm²
 - 500 Farad ultracondensateur
 - Grandes pinces et câbles en cuivre de 50 mm² / 0,48 in²
 - Support de pince pour un meilleur stockage - câble de 110 cm de long pour un meilleur accès
 - Avec l'adaptateur DC fourni
- Capacité F:340 Farad
 - Courant de pointe:2000 A
 - Courant de démarrage:8000 A
 - Poids:18,4 kg
 - Section conducteurs:50 mm²
 - Alarme polarité:1
 - Longueur du câble:1,9 m



1699€
prix hors tva

Mobilier d'atelier pour le secteur de l'automobile

Fait sur mesure

La ligne de produits SMART est un véritable SYSTÈME MODULAIRE ET INTÉGRÉ permettant de meubler les environnements les plus divers. De manière esthétiquement attrayante et fonctionnelle.



Le tiroir est l'élément de base autour duquel s'articule l'ensemble du système SMART. Autour d'elle, une large gamme de meubles de rangement et de postes de travail est développée, complétée par des articles spécifiques qui complètent la proposition d'aménagement.

SCANNEZ CE CODE QR et DÉCOUVREZ l'intégralité avec plus de détails sur les caractéristiques techniques



PRÉSENTATION DES MODULES SMART



- | | | | | | | |
|--|--|---|---|--|---|---|
|  1 N° de cde. : SMA800 AR Armoire 1189€ Prix hors tva |  3 N° de cde. : SMA85 03V Module de service 912⁵⁰€ Prix hors tva |  4 N° de cde. : SMA85 02V Bloc à tiroirs 1579€ Prix hors tva |  5 N° de cde. : SMA85 CE Module d'angle 789€ Prix hors tva |  6 N° de cde. : SMA85 AB Armoire de rangement 799€ Prix hors tva |  7 N° de cde. : SMA85 CC Module de service 1299€ Prix hors tva |  8 N° de cde. : SMA85 AG Distribution de fluides 1099€ Prix hors tva |
|  2 N° de cde. : SMA478 AR Armoire 799€ Prix hors tva |  9 N° de cde. : SMAPE 01 Armoire murale 339€ Prix hors tva |  10 N° de cde. : SMAPA 01 Panneau 79€ Prix hors tva |  11 N° de cde. : SMAPNG Panneau d'angle 229€ Prix hors tva |  12 N° de cde. : SMA8ER 01 Unité d'outillage 1169€ Prix hors tva |  13 N° de cde. : SMABAR 02 Barre d'alimentation 599€ Prix hors tva |  14 N° de cde. : SMA85 AP Distribution de fluides 959€ Prix hors tva |



Fe



RC





Fe



Amenagement total SMART²

consultez notre gamme complète et l'état des stocks sur www.contimac.be

SMASER 02

PROFESSIONAL



N° de cde.: SMASER 02

Unité d'outils murale

- Avec fermeture coulissante aluminium, isolé avec verrouillage.
- Panneau intérieur perforé pour suspendre des outils.

1339€
prix hors tva

SMA 85 AB

PROFESSIONAL



N° de cde.: SMA85 AB

Armoire de rangement avec porte pivotante

- Avec 1 tablette
- Dimensions: 717x725x852 mm (LxLxH)

799€
prix hors tva

SMA 85 02 V

PROFESSIONAL



Bloc à tiroirs

- 5 tiroirs (150 mm)
- Dimensions: 717x725x852 mm (LxLxH)

1579€
prix hors tva



Bloc à tiroirs mobile

- 5 tiroirs (150 mm)
- Dimensions: 564x725x870 mm

1599€
prix hors tva

SMA 85 CC

PROFESSIONAL



N° de cde.: SMA85 CC

Module de service

- Compartiment pour déchets
- Compartiment pour rouleau de papier
- Compartiment de rangement
- Dimensions: 717x725x852 mm (LxLxH)

1299€
prix hors tva

SMA 85 AP

PROFESSIONAL



N° de cde.: SMA85 AP

Module de distribution des fluides

- Prêt pour 3 enrouleurs
- Avec bac de récupération d'huile
- Dimensions: 717x725x852 mm (LxLxH)

* Enrouleurs non inclus (voir ECODORA pg. 84-85)

959€
prix hors tva

SMA 800 AR

PROFESSIONAL



N° de cde. : SMA800 AR

Armoire

- Porte avec serrure
- Etagères internes réglables
- Dimensions: 800x725x1950 mm (LxLxH)



1189€
prix hors tva



Fe



RC



Mobilier d'atelier pour le secteur de l'industrie

- Qualité supérieure "Made in Eu"
- Ouverture totale 100% des tiroirs pour une vue optimale du contenu
- Sécurité 100% contre renversement (ouverture tiroir par tiroir)
- Chaque tiroir est prévu avec un profil de poignée avec possibilité d'inscription
- Tiroir interne prévu pour subdivisions individuelles
- Tiroir peut être équipé de dévidoirs en plastique (idéal pour ranger du petit matériel)
- Charge standard avec ouverture 100% du tiroir: 75 kg (sur demande 200 kg de capacité de charge par tiroir avec ouverture 100%)
- En tant que spécialiste en bloc à tiroirs nous avons un choix de plus de 100 différents modèles. Parmi lesquelles différentes
- Hauteurs, longueurs et profondeurs (plusieurs hauteurs des tiroirs en fonction de vos besoins)
- Nouveau dans notre gamme "blocs à tiroirs avec serrures électroniques"





Fe



Blocs a tiroirs XL 2

consultez notre gamme complète et l'état des stocks sur www.contimac.be

WP RX 100 62P



N° de cde.: 775980

- Bloc à tiroirs avec 6 tiroirs de 150 mm
- Ouvrables à 100%
- Capacité de charge 70kg
- Verrouillage central

979€
prix hors tva

WP RX 100 71P

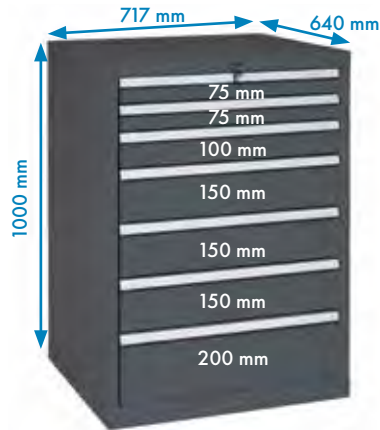

N° de cde.: 775982

- Bloc à tiroirs avec 2 tiroirs de 75 mm, 1x100 mm, 3x150 mm en 1x200 mm
- Ouvrables à 100%
- Capacité de charge 70kg
- Verrouillage central

1099€
prix hors tva

WP RX 100 82P

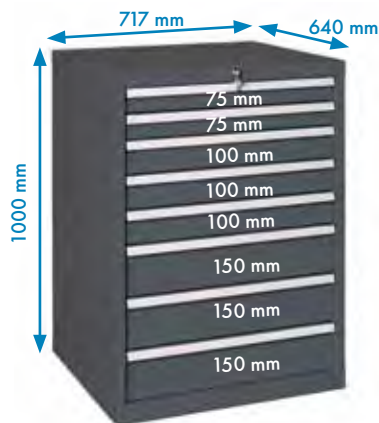

N° de cde.: 775984

- Bloc à tiroirs avec 2 tiroirs de 75 mm, 3x100 mm, 3x150 mm
- Ouvrables à 100%
- Capacité de charge 70kg
- Verrouillage central

1199€
prix hors tva

WP RX 100 92P

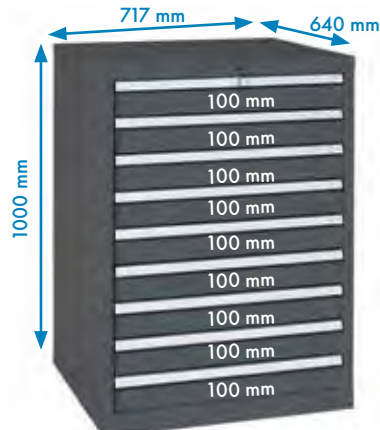

N° de cde.: 775986

- Bloc à tiroirs avec 9 tiroirs de 100 mm
- Ouvrables à 100%
- Capacité de charge 70kg
- Verrouillage central

1299€
prix hors tva

DEVIDOIRS POUR BLOCS A TIROIRS SERIE-RX (SET)



48 SORTERBAKJES (75x75 MM)

| N° de cde. | Hauteur tiroir | Hauteur bac | Prix hors tva |
|------------|----------------|-------------|---------------|
| 772210 | 50 mm | 25 mm | 85,00 € |
| 772178 | 75 mm | 50 mm | 97,00 € |
| 772238 | 100-125 mm | 70 mm | 129,00 € |



24 SORTERBAKJES (75x150 MM)

| N° de cde. | Hauteur tiroir | Hauteur bac | Prix hors tva |
|------------|----------------|-------------|---------------|
| 772204 | 50 mm | 25 mm | 63,00 € |
| 772176 | 75 mm | 50 mm | 67,00 € |
| 772236 | 100-125 mm | 70 mm | 73,00 € |



12 SORTERBAKJES (150x150 MM)

| N° de cde. | Hauteur tiroir | Hauteur bac | Prix hors tva |
|------------|----------------|-------------|---------------|
| 772208 | 50 mm | 25 mm | 39,00 € |
| 772182 | 75 mm | 50 mm | 63,00 € |
| 772242 | 100-125 mm | 70 mm | 63,00 € |



N° de cde.: 772396

Pour tiroirs: 50mm

- 3 profils de séparation en metal
- 8 profils cantes

3150€
prix hors tva

N° de cde.: 772336

Pour tiroirs: 75mm

- 3 profils de séparation en metal
- 8 profils cantes

3150€
prix hors tva

N° de cde.: 772582

Pour tiroirs: 100-125mm

- 3 profils de séparation en metal
- 8 profils cantes

37€
prix hors tva

N° de cde.: 772516

Pour tiroirs: 150mm

- 3 profils de séparation en metal
- 8 profils cantes

47€
prix hors tva

Etablis serie ML (1500- 2000 mm) ²

consultez notre gamme complète et l'état des stocks sur www.contimac.be



Profondeur du table:: 800mm
 Epaisseur du table: 40mm
 Travailler assis ou debout
 Charge étagere: 1000 kg (1500mm) / 700 kg (2000mm)
 En option: pieds réglables en hauteur de 755 à 1130mm

ML 150 - ML 200



N° de cde.: 773510 •

ML 150
 • largeur: 1500mm

525€
 prix hors tva

N° de cde.: 773374 •

ML 200
 • largeur: 2000mm

639€
 prix hors tva

ML 150 06 - ML 200 06



N° de cde.: 773492 •

ML 150 06
 • largeur: 1500mm

849€
 prix hors tva

N° de cde.: 773352 •

ML 200 06
 • largeur: 2000mm

949€
 prix hors tva

ML 150 01 - ML 200 01



N° de cde.: 773508 •

ML 150 01
 • largeur: 1500mm

1049€
 prix hors tva

N° de cde.: 773372 •

ML 200 01
 • largeur: 2000mm

1199€
 prix hors tva

ML 150 13 - ML 200 13



N° de cde.: 773464 •

ML 150 13
 • largeur: 1500mm

1279€
 prix hors tva

N° de cde.: 773324 •

ML 200 13
 • largeur: 2000mm

1339€
 prix hors tva

ML 150 18 - ML 200 18



N° de cde.: 773444

ML 150 18
 • largeur: 1500mm

1599€
 prix hors tva

N° de cde.: 773304

ML 200 18
 • largeur: 2000mm

1499€
 prix hors tva

ML 150 05 - ML 200 05



N° de cde.: 773496 •

ML 150 05
 • largeur: 1500mm

1595€
 prix hors tva

N° de cde.: 773356 •

ML 200 05
 • largeur: 2000mm

1629€
 prix hors tva



Fe



RC



Panneaux murales et airmoires murales 6

consultez notre gamme complète et l'état des stocks sur www.contimac.be

PANNEAU PERFORE PORTE-OUTILS



Fixation mural
Perforations carrées

N° de cde.: 772836*

- Panneau perforé pour fixation au mur
- Largeur 1000mm x profondeur 450 mm (accessoires p. 121)

65€
prix hors tva

* Excl. outils montrés

PANNEAU POUR CONTENEURS



Fixation mural

N° de cde.: 772834*

- Panneau mural pour conteneurs
- Pour conteneurs types: MG 314, MG 315 et MG 316
- Largeur 1000 mm x profondeur 450 mm

105€
prix hors tva

* Excl. conteneurs

CONTENEUR MG 314

N° de cde.: 770646



- Dim. LxPxH: 100x85x50mm
- Par pièce

370€
prix hors tva

CONTENEUR MG 315

N° de cde.: 770648



- Dim. LxPxH: 103x168x75mm
- Par pièce

410€
prix hors tva

CONTENEUR MG 316

N° de cde.: 770650



- Dim. LxPxH: 147x235x125mm
- Par pièce

790€
prix hors tva

TOLE GALVANISEE 1500 mm

N° de cde.: 776804



- Protection pour la table en bois
- Dim. LxPxH: 1500x800x40mm

209€
prix hors tva

TOLE GALVANISEE 2000 mm

N° de cde.: 776806



- Protection pour la table en bois
- Dim. LxPxH: 2000x800x40mm

249€
prix hors tva

SET DE PANNEAUX PERFORES POUR MONTAGE SUR ETABLI

Montage sur établi
Perforations carrées

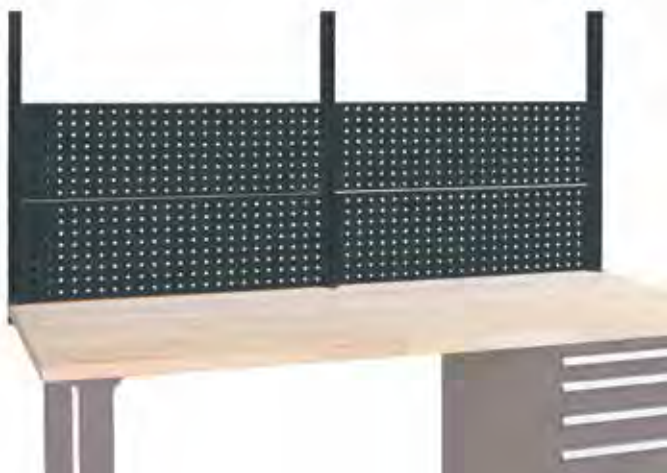

Pour établis 1000 mm de largeur

N° de cde.: 774254

- Y compris: - 2 montants de 672 mm hauteur
- 2 panneaux perforés de 1000 mm largeur

185€
prix hors tva

N° de cde.: 774250

- Y compris: - 2 montants de 1000 mm hauteur
- 3 panneaux perforés de 1000 mm largeur

269€
prix hors tva

Pour établis 1500 mm de largeur

N° de cde.: 774246

- Y compris: - 2 montants de 672 mm hauteur
- 2 panneaux perforés de 1500 mm largeur

279€
prix hors tva

N° de cde.: 774242

- Y compris: - 2 montants de 1000 mm hauteur
- 3 panneaux perforés de 1500 mm largeur

329€
prix hors tva

Pour établis 2000 mm de largeur

N° de cde.: 774238

- Y compris: - 3 montants de 672 mm hauteur
- 4 panneaux perforés de 1000 mm largeur

329€
prix hors tva

N° de cde.: 774234

- Y compris: - 3 montants de 1000 mm hauteur
- 6 panneaux perforés de 1000 mm largeur

439€
prix hors tva

PANNEAU PORTE-OUTILS A RIDEAU EN ALU ISOLE AVEC SERRURE

Fixation mural
Perforations carrées



N° de cde.: 770862

Pour établis 1000mm de largeur

- Avec rideau en alu et verrouillage central
- LxPxH: 967x200x835mm

479€
prix hors tva

N° de cde.: 770860

Pour établis 1500mm de largeur

- Avec rideau en alu et verrouillage central
- LxPxH: 1400x200x900mm

979€
prix hors tva

N° de cde.: 770865

Pour établis 2000mm de largeur

- Avec rideau en alu et verrouillage central
- LxPxH: 1997x200x900mm

1079€
prix hors tva

Etabli pro modulaire 1500mm avec éclairage LED 2

consultez notre gamme complète et l'état des stocks sur www.contimac.be

Système de panneaux complet prévu de:

- 2 panneaux perforés LxH: 1500mm x 328mm (par panneau)
- 2 montants de 1348 mm

Etagère réglable en angle incl.

- Dimensions: 1500 mm x 170 mm

Etabli pro modulaire complet
1500mm avec éclairage LED*

N° de cde.: **776800**

* * Excl. outils,
bacs,...

1999€
prix hors tva



Panneau top complet avec éclairage LED

Avec interrupteur séparé et prévu d'un rail de guidage pour raccrocher des outils avec ou sans équilibreur à ressort

Tablette en bois incl.

- Dimensions: 1500mmx800mmx40mm
- Hauteur de travail: 870 mm

Bloc à 4 tiroirs incl. (27x36u) :

- Prévu d'un par avec un profil de poignée avec possibilité d'inscription
- Tiroir interne prévu pour subdivisions individuelles
- Tiroir peut être équipé de dévidoirs en plastique (idéal pour ranger du petit matériel)
- Prévu d'un verrouillage central
- Sécurité 100% contre renversement (ouverture tiroir par tiroir)

Accessoires pour panneaux perforés - trous carrés

CROCHETS 90°



N° de cde.: **774312**

- Longueur: 35mm
 - Dia.: 6mm
- 41⁰€**
prix hors tva

N° de cde.: **774310**

- Longueur: 75mm
 - Dia.: 6mm
- 53⁰€**
prix hors tva

CROCHETS DOUBLES 90°

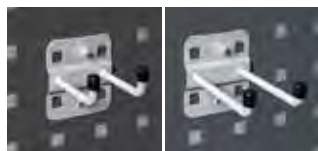

N° de cde.: **774308**

- Longueur: 50mm
 - Largeur: 35mm
- 87⁰€**
prix hors tva

N° de cde.: **774306**

- Longueur: 75mm
 - Largeur: 35mm
- 87⁰€**
prix hors tva

CROCHETS A CLIPS



N° de cde.: **774304**

- Dia.: 19mm
- 92⁰€**
prix hors tva

N° de cde.: **774302**

- Dia.: 13mm
- 89⁰€**
prix hors tva

CROCHETS A ANNEAUX



N° de cde.: **774290**

- Rechthoek
 - Longueur: 60mm
 - Largeur: 20mm
- 7⁹⁰€**
prix hors tva

N° de cde.: **774296**

- Rond
 - Dia.: 80mm
- 7⁹⁰€**
prix hors tva

SUPPORT POUR CLES



N° de cde.: **774314**

- Largeur: 145mm
 - Profondeur: 50mm
 - Hauteur: 220mm
- 41⁵⁰€**
prix hors tva

CROCHET PORTE TOURNEVIS



N° de cde.: **774298**

- Largeur: 200mm
 - Profondeur: 30mm
 - Hauteur: 40mm
- 77€**
prix hors tva

SUPPORT BACS



N° de cde.: **774288**

- Largeur: 435mm
 - Profondeur: 10mm
 - Hauteur: 55mm
- 95⁰€**
prix hors tva

SUPPORT



N° de cde.: **774286**

- Largeur: 200mm
 - Profondeur: 100mm
 - Hauteur: 220mm
- 10⁹⁰€**
prix hors tva

N° de cde.: **774284**

- Largeur: 300mm
 - Profondeur: 100mm
 - Hauteur: 15mm
- 10⁵⁰€**
prix hors tva

EQUILIBREURS A RESSORT



N° de cde.: **28808**

- Max. longueur du fil d'acier: 1600 mm
 - Capacité de poids réglable (1 à 2kg)
- 81€**
prix hors tva

N° de cde.: **28810**

- Max. longueur du fil d'acier: 1600 mm
 - Capacité de poids réglable (2 à 3kg)
- 85€**
prix hors tva

CROCHETS COULISSANTS AVEC MOUSQUETON



N° de cde.: **774282**

- Nombres: 5 pièces
 - Crochet coulissant inclus
- 47€**
prix hors tva



Accessoires blocs à tiroirs 6

consultez notre gamme complète et l'état des stocks sur www.contimac.be

DEVIDOIRS POUR BLOCS A TIROIRS (SET)



48 BACS (75x75 MM)

| N° de cde. | Hauteur tiroir | Hauteur bac | Prix hors tva |
|------------|----------------|-------------|---------------|
| 772210 | 50 mm | 25 mm | 85,00 € |
| 772178 | 75 mm | 50 mm | 97,00 € |
| 772238 | 100-125 mm | 70 mm | 129,00 € |



24 BACS (75x150 MM)

| N° de cde. | Hauteur tiroir | Hauteur bac | Prix hors tva |
|------------|----------------|-------------|---------------|
| 772204 | 50 mm | 25 mm | 63,00 € |
| 772176 | 75 mm | 50 mm | 67,00 € |
| 772236 | 100-125 mm | 70 mm | 73,00 € |



12 BACS (150x150 MM)

| N° de cde. | Hauteur tiroir | Hauteur bac | Prix hors tva |
|------------|----------------|-------------|---------------|
| 772208 | 50 mm | 25 mm | 39,00 € |
| 772182 | 75 mm | 50 mm | 63,00 € |
| 772242 | 100-125 mm | 70 mm | 63,00 € |



2x PROFILS DE SEPARATION 612mm
3x PROFILS CRANTES 153mm

| N° de cde. | Hauteur tiroir | Prix hors tva |
|------------|----------------|---------------|
| 772306 | 75 mm | 30,00 € |
| 772552 | 100 mm | 35,00 € |
| 772490 | 150 mm | 40,50 € |
| 772440 | 200 mm | 45,00 € |

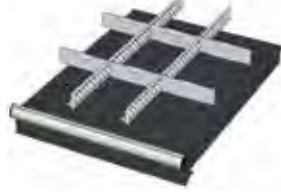

2x PROFILS DE SEPARATION 612mm
6x PROFILS CRANTES 153mm

| N° de cde. | Hauteur tiroir | Prix hors tva |
|------------|----------------|---------------|
| 772316 | 75 mm | 38,00 € |
| 772562 | 100 mm | 42,00 € |
| 772500 | 150 mm | 47,00 € |
| 772446 | 200 mm | 51,50 € |



3x PROFILS DE SEPARATION 612mm
6x PROFILS CRANTES 102mm
2x PROFILS CRANTES 153mm

| N° de cde. | Hauteur tiroir | Prix hors tva |
|------------|----------------|---------------|
| 772314 | 75 mm | 51,00 € |
| 772560 | 100 mm | 57,00 € |
| 772498 | 150 mm | 64,00 € |



3x PROFILS DE SEPARATION 612mm
3x PROFILS CRANTES 102mm
1x PROFILS CRANTES 153mm

| N° de cde. | Hauteur tiroir | Prix hors tva |
|------------|----------------|---------------|
| 772304 | 75 mm | 44,00 € |
| 772550 | 100 mm | 49,00 € |
| 772488 | 150 mm | 57,00 € |



1x PROFILS DE SEPARATION 612mm
1x PROFILS CRANTES 255mm
1x PROFILS CRANTES 204mm

| N° de cde. | Hauteur tiroir | Prix hors tva |
|------------|----------------|---------------|
| 772302 | 75 mm | 16,50 € |
| 772548 | 100 mm | 20,50 € |
| 772486 | 150 mm | 27,00 € |
| 772438 | 200 mm | 30,50 € |



2x PROFILS DE SEPARATION 612mm

| N° de cde. | Hauteur tiroir | Prix hors tva |
|------------|----------------|---------------|
| 772312 | 75 mm | 25,00 € |
| 772558 | 100 mm | 29,00 € |
| 772496 | 150 mm | 27,00 € |
| 772444 | 200 mm | 31,50 € |

Chaises industrielles

WP 878



N° de cde.: 771598

- Siège: Ø 350mm
- Hauteur d'assise: 510 à 710 mm

189€
prix hors tva

WP 886



N° de cde.: 771608

- Siège: 400x400mm
- Dossier inclus
- Hauteur d'assise: 470 à 670 mm

199€
prix hors tva

WP 886B



N° de cde.: 771812

- Avec base roues
- Siège: 400x400mm
- Dossier inclus
- Hauteur d'assise: 470 à 670 mm

275€
prix hors tva

WP 883



N° de cde.: 771602

- Siège: 440mm (caoutchouc)
- Dossier inclus (caoutchouc)
- Repose pieds
- Hauteur d'assise: 540 à 800 mm

385€
prix hors tva

TOLE GALVANISEE 1500 mm



N° de cde.: 776804

- Protection pour la table en bois
- Dim. LxPxH: 1500x800x40mm

209€
prix hors tva

Etablis 1000mm 2

consultez notre gamme complète et l'état des stocks sur www.contimac.be



WP 105 S



N° de cde.: 770132

- Hauteur: 890 mm

379€
prix hors tva

WP 105 S/A



N° de cde.: 770134

- Hauteur: 890 mm

509€
prix hors tva

WP 105 S/B



N° de cde.: 770136

- Hauteur: 890 mm

725€
prix hors tva

WP 105 S/C



N° de cde.: 770138

- Hauteur: 890 mm

619€
prix hors tva

WP 142



N° de cde.: 770292

- Mobile
- Hauteur: 910 mm

449€
prix hors tva

WP 142/A



N° de cde.: 770294

- Mobile
- Hauteur: 910 mm

599€
prix hors tva

WP 142/B



N° de cde.: 770296

- Mobile
- Hauteur: 910 mm

799€
prix hors tva

WP 142/C



N° de cde.: 770298

- Mobile
- Hauteur: 910 mm

699€
prix hors tva

TOLE GALVANISEE 1000 mm



N° de cde.: 770308

- Protection pour la table en bois
- Dim. LxP: 1000 x 700mm

105€
prix hors tva



Dans le cas d'un travail mécanique où l'on utilise de l'huile et/ou un lubrifiant, une tôle en acier est conseillée comme protection.



Fe



RC





Fe



Etablis 1500mm 2

consultez notre gamme complète et l'état des stocks sur www.contimac.be



WP 106 S



N° de cde.:
770160

499€
prix hors tva

WP 106 S/A



N° de cde.:
770162

609€
prix hors tva

WP 106 S/B



N° de cde.:
770170

859€
prix hors tva

WP 106 S/C



N° de cde.:
770176

729€
prix hors tva

WP 106 S/AA



N° de cde.:
770164

769€
prix hors tva

WP 106 S/AB



N° de cde.:
770166

989€
prix hors tva

WP 106 S/AC



N° de cde.:
770168

879€
prix hors tva

WP 106 S/BB



N° de cde.:
770172

1229€
prix hors tva

WP 106 S/BC



N° de cde.:
770174

1099€
prix hors tva

WP 106 S/CC



N° de cde.:
770178

999€
prix hors tva

TOLE GALVANISEE 1500 mm



N° de cde.: **770310**

- Protection pour la table en bois
- Dim. LxPxH: 1500 x 700mm

149€
prix hors tva



Dans le cas d'un travail mécanique où l'on utilise de l'huile et/ou un lubrifiant, une tôle en acier est conseillée comme protection.

Etablis 2000mm 2

consultez notre gamme complète et l'état des stocks sur www.contimac.be



WP 107 S



N° de cde.:
770204

599€
prix hors tva

WP 107 S/A



N° de cde.:
770206

719€
prix hors tva

WP 107 S/B



N° de cde.:
770218

999€
prix hors tva

WP 107 S/C



N° de cde.:
770224

849€
prix hors tva

WP 107 S/AA



N° de cde.:
770208

879€
prix hors tva

WP 107 S/AB



N° de cde.:
770212

1099€
prix hors tva

WP 107 S/AC



N° de cde.:
770216

979€
prix hors tva

WP 107 S/BB



N° de cde.:
770220

1349€
prix hors tva

WP 107 S/BC



N° de cde.:
770222

1249€
prix hors tva

WP 107 S/CC



N° de cde.:
770226

1099€
prix hors tva

WP 107 S/AAA



N° de cde.:
770210

999€
prix hors tva

WP 107 S/ABA



N° de cde.:
770214

1299€
prix hors tva

TOLE GALVANISEE 2000 mm



N° de cde.: **770312**

- Protection pour la table en bois
- Dim. LxPxH: 2000 x 700mm

205€
prix hors tva



Dans le cas d'un travail mécanique où l'on utilise de l'huile et/ou un lubrifiant, une tôle en acier est conseillée comme protection.



Fe



RC





Fe



Etaux en acier 6

consultez notre gamme complète et l'état des stocks sur www.contimac.be

ETAUX EN ACIER 75MM

PROFESSIONAL



N° de cde.: 45210

- Etau en acier de qualité industrielle
- Avec base tournante à 360°
- Enclume et mors trempés

- Capacité: 75 mm
- Poids: 5 kg

99€
prix hors tva

ETAUX EN ACIER 100MM

PROFESSIONAL



N° de cde.: 45212

- Etau en acier de qualité industrielle
- Avec base tournante à 360°
- Enclume et mors trempés

- Capacité: 100 mm
- Poids: 8 kg

119€
prix hors tva

ETAUX EN ACIER 125MM

PROFESSIONAL



N° de cde.: 45214

- Etau en acier de qualité industrielle
- Avec base tournante à 360°
- Enclume et mors trempés

- Capacité: 125 mm
- Poids: 12 kg

159€
prix hors tva

ETAUX EN ACIER 150MM

PROFESSIONAL



N° de cde.: 45216

- Etau en acier de qualité industrielle
- Avec base tournante à 360°
- Enclume et mors trempés

- Capacité: 150 mm
- Poids: 16 kg

175€
prix hors tva

ETAUX EN ACIER 200MM

PROFESSIONAL



N° de cde.: 45218

- Etau en acier de qualité industrielle
- Avec base tournante à 360°
- Enclume et mors trempés

- Capacité: 200 mm
- Poids: 22 kg

245€
prix hors tva

ETAUX EN ACIER 250MM

PROFESSIONAL



N° de cde.: 45220

- Etau en acier de qualité industrielle
- Avec base tournante à 360°
- Enclume et mors trempés

- Capacité: 250 mm
- Poids: 24 kg

365€
prix hors tva

ETAUX EN ACIER MULTIFONCTIONNEL

PROFESSIONAL

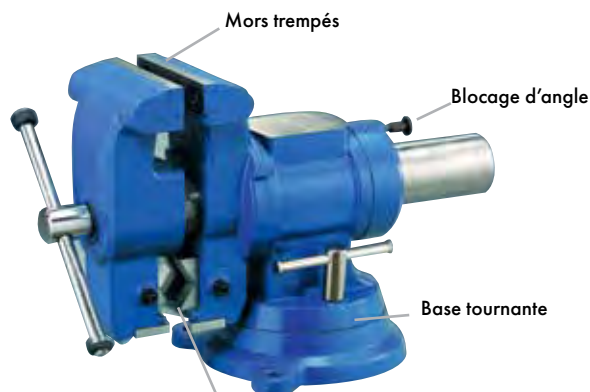

N° de cde.: 45222

- Etau d'établi en acier de qualité industrielle avec base tournante à 360°, enclume et mors trempés
- L'étau est inclinable en 4 positions entre 0° et 90° et est équipé de mors trempés pour tuyaux

- Capacité: 125 mm
- Poids: 12 kg

299€
prix hors tva

SET DE MORS

PROFESSIONAL

Set de mors en aluminium avec strip magnétique pour attacher sur les becs

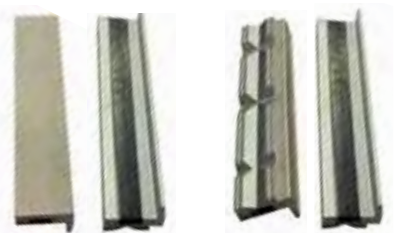

N° de cde.: 45230

- Doux
- Largeur: 150 mm

29€
prix hors tva

N° de cde.: 45232

- Prismatique
- Largeur: 150 mm

29€
prix hors tva

Armoires industrielles 2

consultez notre gamme complète et l'état des stocks sur www.contimac.be

WP 208



N° de cde. 770340

- Armoire industrielle à 4 étagères
- Capacité de charge 100 kg
- Serrure 2-points
- Peinture epoxy
- Complètement montée

599€
prix hors tva

WP 6000 A



N° de cde. 770870

- Armoire industrielle à 4 étagères
- Capacité de charge 100 kg
- Serrure 2-points
- Peinture epoxy
- Complètement montée

899€
prix hors tva

WP 6000 C



N° de cde. 770874

- Armoire industrielle à 3 étagères
- Incl. 3 tiroirs H: 100mm
- Capacité de charge 100 kg
- Serrure 2-points
- Peinture epoxy
- Complètement montée

1399€
prix hors tva

WP 6000 D



N° de cde. 770876

- Armoire industrielle à 3 étagères
- Incl. 1 tiroir H: 100mm
- Serrure 2-points
- Peinture epoxy
- Complètement montée
- Livré sans accessoires (accessoires p.121)

1299€
prix hors tva



Fe



RC



Bacs de rangement 6

consultez notre gamme complète et l'état des stocks sur www.contimac.be

PANNEAU PERFORE PORTE-OUTILS



Fixation mural
Perforations carrées

N° de cde.: 772836*

- Panneau perforé pour fixation au mur
- Largeur 1000mm x profondeur 450 mm (accessoires p. 121)

65€
prix hors tva

* Excl. outils montrés

PANNEAU POUR CONTENEURS



Fixation mural

N° de cde.: 772834*

- Panneau mural pour conteneurs
- Pour conteneurs types: MG 314, MG 315 et MG 316
- Largeur 1000 mm x profondeur 450 mm

105€
prix hors tva

* Excl. conteneurs

CONTENEUR MG 314

N° de cde.: 770646



- Dim. LxPxH: 100x85x50mm
- Par pièce

370€
prix hors tva

CONTENEUR MG 315

N° de cde.: 770648



- Dim. LxPxH: 103x168x75mm
- Par pièce

410€
prix hors tva

CONTENEUR MG 316

N° de cde.: 770650



- Dim. LxPxH: 147x235x125mm
- Par pièce

790€
prix hors tva

BACS DE RANGEMENT BASCULANTS

MG 383



N° de cde.: 770698

- 6 Bacs de rangement inclinables
- Dimensionsen LxPxH: 601x75x110 mm

38€
prix hors tva

MG382



N° de cde.: 770696

- 5 Bacs de rangement inclinables
- Dimensionsen LxPxH: 601x110x160mm

55€
prix hors tva

MG 384



N° de cde.: 770700

- 9 Bacs de rangement inclinables
- Dimensionsen LxPxH: 601x51x75 mm

3140€
prix hors tva

MG 381



N° de cde.: 770694

- 4 Bacs de rangement inclinables
- Dimensionsen LxPxH: 601x137x208mm

79€
prix hors tva

MG 380



N° de cde.: 770692

- 3 Bacs de rangement inclinables
- Dimensionsen LxPxH: 601x163x243mm

99€
prix hors tva

WP 402



N° de cde.: 770714

- Dim. LxPxH: 800x400x800mm
- Diamètre des roues: 80mm
- Capacité de charge: 50kg par plateau

225€
prix hors tva

WP 402/F



N° de cde.: 770722

- Dim. LxPxH: 800x400x800mm
- Diamètre des roues: 80mm
- Capacité de charge: 50kg par plateau

279€
prix hors tva

WP 405



N° de cde.: 770730

- Dim. LxPxH: 920x600x840mm
- Diamètre des roues: 125mm
- Capacité de charge: 100kg par plateau

349€
prix hors tva

Configurer votre servante d'atelier

consultez notre gamme complète et l'état des stocks sur www.contimac.be

SYSTEME MODULAIRE DES TIROIRS POUR LES MODULES D'OUTILS

Les modules d'outil 'POLAR' sont constitués de 2 types différents :

- Le module 'TRIPLE' prend la même place que 3 modules 'SINGLE'.
- Dans l'image ci-dessous vous pouvez voir quelles combinaisons sont possibles.

Dimensions des modules: module 'SINGLE' (370x140 mm)
 module 'TRIPLE' (370x415 mm)

Rangement des tiroirs pour les servantes d'atelier et coffres 'easy' (3 et 4 tiroirs)

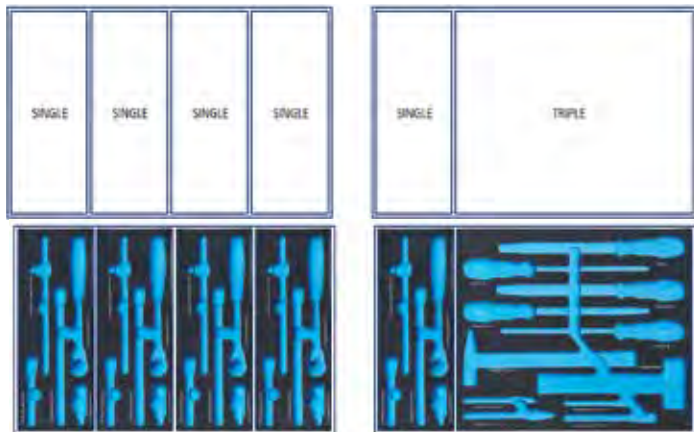

AVANTAGES DES MODULES D'OUTILS 'POLAR':

- Visualisation rapide des outils manquants grâce au système bicolor
- Préhension facile grâce au passes doigts
- Absence de bruit lors du roulage
- Résistance aux solvants de l'atelier

Etape 1: Choisissez votre servante d'atelier ou coffre 'easy'

SERVANTE D'ATELIER 'EASY' - 7 TIROIRS



N° de cde. : 1000-0007

- 7 tiroirs
- Poids: 64 kg
- Dimensions: 690x460x995 mm
- 5 tiroirs: H65 x B580 x D375 mm
- 2 tiroirs: H145 x B580 x D375 mm
- Conception robuste: 700 kg charge statique
- Capacité de charge des tiroirs: 40 kg

799€
prix hors tva

COFFRE 'EASY' - 3 TIROIRS



N° de cde. : 1005-0003

- 3 tiroirs

419€
prix hors tva

COFFRE 'EASY' - 4 TIROIRS



N° de cde. : 1005-0004

- 4 tiroirs

439€
prix hors tva

Configurer votre servante d'atelier

consultez notre gamme complète et l'état des stocks sur www.contimac.be

SERVANTE D'ATELIER 'X-LARGE' - 7 TIROIRS



N° de cde. : 1000-1007

- 7 tiroirs X-LARGE
- Poids: 84,5 kg
- Dimensions: 865x500x995 mm
- 5 tiroirs: H70 x B750 x D435 mm
- 2 tiroirs: H145 x B750 x D435 mm
- Conception robuste: 750 kg charge statique
- Capacité de charge des tiroirs: 40 kg

1199€
prix hors tva

COFFRE 'X-LARGE' - 4 TIROIRS



N° de cde. : 1005-1004

- 4 tiroirs X-LARGE)

699€
prix hors tva

SUPPORT FLACONS



N° de cde. : 1011-0001

27€
prix hors tva

SUPPORT ROULEAU PAPIER



N° de cde. : 1011-0003

27€
prix hors tva

Etape 2: Choisissez vos modules d'outils

consultez notre gamme complète et l'état des stocks sur www.contimac.be

SINGLE TRAY (370 x 140mm)



N° de cde.: 1843-0109

- Mod. 1843 Embouts 1/4" - 109 pièces

105€
prix hors tva



N° de cde.: 1807-0012

- Mod. 1807 Cles mixtes a cliquet reversible de 8 à 19mm - 12 pieces

219€
prix hors tva



contimac.org/AFbL

TRIPLE TRAY (370 x 415mm)



N° de cde.: 1829-0012

- Mod. 1829 tournevis pour vis à fente, Torx® et 6 pans, 12 pièces

125€
prix hors tva

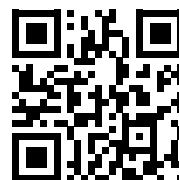

contimac.org/uCJR

Sets d'outillage 6

consultez notre gamme complète et l'état des stocks sur www.contimac.be



Sets d'outillage à partir de €49

contimac.org/SaiM

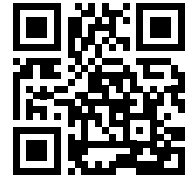

Coffres d'outils 6

COFFRE D'OUTILS 104-PIECES

INDUSTRIAL

104
pièces



N° de cde. : 1093-0104

549€
prix hors tva

COFFRE D'OUTILS AVEC 3 TIROIRS 119-PIECES

INDUSTRIAL

119
pièces



N° de cde. : 1092-0119

879€
prix hors tva

Trolleys d'outils 2

VALISE A OUTILS ELECTRICIEN

INDUSTRIAL

83
pièces



N° de cde. : 1095-1083

- Jeu de pinces isolées - 7 pièces
- Set de tournevis isolés - 9 pièces
- Jeu de douilles/embouts + adaptateur sur tournevis de précision - 31 pièces
- Jeu de douilles et embouts 1/4" - 23 pièces
- Cutter - 9mm
- Mètre ruban 3m/16mm
- Clé à molette 8"
- Marteau de mécanicien 300 gr
- Set de clés mâles - 9 pièces

799€
prix hors tva

VALISE A OUTILS MECANICIEN

INDUSTRIAL

136
pièces



N° de cde. : 1095-1136

- Jeu de clés mixtes de 8 jusqu'à 19mm - 12 pièces
- Jeu de tournevis - 7 pièces
- Testeur de tension
- Jeu de clés mâles longues à tête sphérique en etui - 9 pièces
- Pied à coulisse
- Ramasseur télescopique magnétique 2kg
- Pince universelle 180 mm
- Pince coupante diagonale 160 mm
- Pince à bec long 200 mm
- Pince multiprise 250 mm
- Ciseaux d'électricien
- Mètre ruban 3m/16mm
- Jeu de douilles et embouts 1/4" - 23 pièces
- Jeu d'outils de frappe - 5 pièces
- Jeu de douilles et embouts 3/8" - 12 pièces
- Scie à métaux 6"
- Cutter - 9mm
- Marteau de mécanicien 300 gr
- Set embouts 1/4" et accessoires - 56 pièces

959€
prix hors tva



Servantes remplies 2

consultez notre gamme complète et l'état des stocks sur www.contimac.be

SERVANTE EASY - 7 TIROIRS - REMPLIE

INDUSTRIAL



163
pièces

N° de cde. : 1091-0163

Servante remplie

- Servante d'atelier industrielle
- Roulettes avec un grand diamètre 127mm (largeur 50mm)
- Verrouillage central
- 2 roulettes fixes et 2 pivotantes avec frein

1599€
prix hors tva

Servantes remplies 2

consultez notre gamme complète et l'état des stocks sur www.contimac.be

SERVANTE EASY - 7 TIROIRS - REMPLIE

INDUSTRIAL



350
pièces

N° de cde. : 1091-0350

Servante remplie

- Servante d'atelier industrielle
- Roulettes avec un grand diamètre 127mm (largeur 50mm)
- Verrouillage central
- 2 roulettes fixes et 2 pivotantes avec frein

2199€
prix hors tva



Fe



RC





Servantes remplies 2

consultez notre gamme complète et l'état des stocks sur www.contimac.be

SERVANTE EASY AVEC COFFRE D'OUTILS - 8 TIROIRS - REMPLIE

INDUSTRIAL



425
pièces

N° de cde. : 1091-8425

Servante remplie

- Servante d'atelier industrielle
- Roulettes avec un grand diamètre 127mm (largeur 50mm)
- Verrouillage central
- 2 roulettes fixes et 2 pivotantes avec frein

2599€
prix hors tva

Servantes remplies 2

consultez notre gamme complète et l'état des stocks sur www.contimac.be

SERVANTE EASY AVEC COFFRE D'OUTILS - 10 TIROIRS - REMPLIE

INDUSTRIAL



425
pièces

N° de cde. : 1091-0425

Servante remplie

- Servante d'atelier industrielle
- Roulettes avec un grand diamètre 127mm (largueur 50mm)
- Verrouillage central
- 2 roulettes fixes et 2 pivotantes avec frein

2899€
prix hors tva



Fe



RC





Servantes remplies 2

consultez notre gamme complète et l'état des stocks sur www.contimac.be

SERVANTE XL - 8 TIROIRS - REMPLIE

INDUSTRIAL



447
pièces

N° de cde. : 1091-1447

Servante remplie

- Servante d'atelier industrielle
- Roulettes avec un grand diamètre 127mm (largeur 50mm)
- Verrouillage central
- 2 roulettes fixes et 2 pivotantes avec frein

2999€
prix hors tva

Servantes remplies 2

consultez notre gamme complète et l'état des stocks sur www.contimac.be

SERVANTE XL - 8 TIROIRS - REMPLIE

INDUSTRIAL



473
pièces

N° de cde. : 1091-1473

Servante remplie

- Servante d'atelier industrielle
- Roulettes avec un grand diamètre 127mm (largeur 50mm)
- Verrouillage central
- 2 roulettes fixes et 2 pivotantes avec frein

3499€
prix hors tva



Fe



RC





Servante **mega** remplies 2

consultez notre gamme complète et l'état des stocks sur www.contimac.be

SERVANTE XL - 8 TIROIRS + COFFRE XL - 4 TIROIRS- REMPLIE

INDUSTRIAL

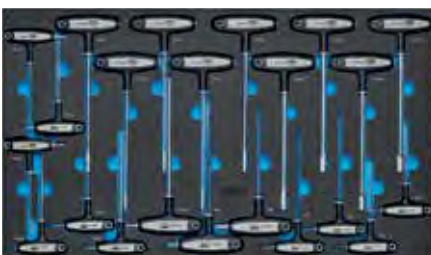
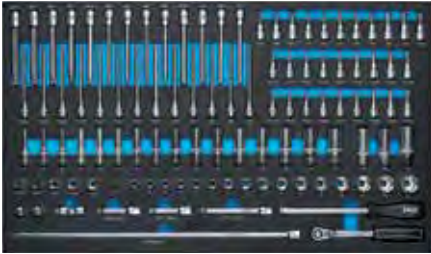
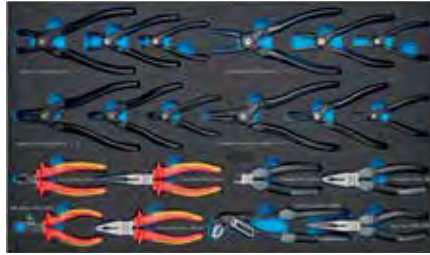
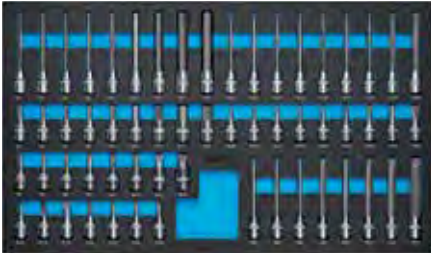
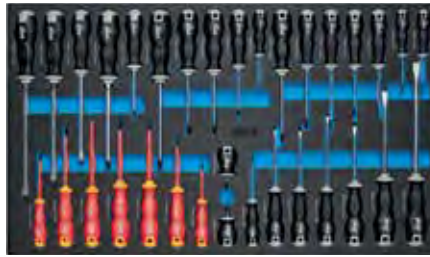

1151
pièces

N° de cde. : 1091-1151

Servante remplie

- Servante d'atelier industrielle
- Roulettes avec un grand diamètre 127mm (largeur 50mm)
- Verrouillage central
- 2 roulettes fixes et 2 pivotantes avec frein

5799€
prix hors tva

Servante mega remplies 2

consultez notre gamme complète et l'état des stocks sur www.continac.be

SERVANTE XXL - 11 TIROIRS- REMPLIE

INDUSTRIAL



1151
pièces

N° de cde. : 1094-1151

Servante remplie

- Servante d'atelier industrielle
- Chariot de 1,5m de long - table de travail
- Roulettes avec un grand diamètre 127mm (largeur 50mm)
- Verrouillage central
- 2 roulettes fixes et 2 pivotantes avec frein

6999€
prix hors tva



Fe



RC





Fe



Pompes à membrane 2

consultez notre gamme complète et l'état des stocks sur www.contimac.be



Eau
Huile
Diesel

619€
prix hors tva



Eau
Huile
Diesel

799€
prix hors tva



Eau
Huile
Diesel

605€
prix hors tva



Antigel
Essuie glaces

759€
prix hors tva

| N° de cde. | 0E33/2011NHHV2 | 0E33/2611NHHV2 • | 0E2B3/16117NH52 • | 0E2B3/16117TT52 • |
|------------------------------|------------------------|--------------------------|------------------------|------------------------|
| Liquides | eau, huile, diesel | eau, huile, diesel | eau, huile, diesel | antigel, essuie glaces |
| Débit | 70 l/min. | 170 l/min. | 60 l/min. | 60 l/min. |
| Ø solide max | 1,5mm | 3mm | 1,5mm | 1,5mm |
| Raccord entrée d'air | 3/8" (filet intérieur) | 3/8" (filet intérieur) | 3/8" (filet intérieur) | 3/8" (filet intérieur) |
| Raccordement côté aspiration | 3/4" (filet intérieur) | 1 1/4" (filet intérieur) | 3/4" (filet intérieur) | 3/4" (filet intérieur) |
| Raccordement côté pression | 3/4" (filet intérieur) | 1" (filet intérieur) | 1/2" (filet intérieur) | 1/2" (filet intérieur) |
| Pression d'air conseillée | 2-6 bar | 2-6 bar | 2-6 bar | 2-6 bar |
| Cons. d'air moyenne | 500 l/min. | 1200 l/min. | 400 l/min. | 400 l/min. |
| Charge de travail max. | 8 bar | 8 bar | 8 bar | 8 bar |
| Température fluide | -10 +90°C | -10 +90°C | -10 +65°C | -10 +65°C |
| Niveau sonore | 75 dB | 75 dB | 75 dB | 75 dB |

Distributeurs lubrifiants fûts 2

Sets y compris:

- Pistolet a graisse flexible 400mm (ref. 0e66888)
- Flexible 4m jusqu'à 600 bar (ref. 935/4)



629€
prix hors tva



599€
prix hors tva



659€
prix hors tva



639€
prix hors tva



899€
prix hors tva

| N° de cde. | 0E64033-S | 0E64035-S | 0E64038-S | 0E64041-S | 0E64070-S |
|---------------------|-------------|-------------|-------------|-------------|-------------|
| Ratio de la pompe | 50:1 | 50:1 | 50:1 | 50:1 | 50:1 |
| Débit | 1500 g/min. | 1500 g/min. | 1500 g/min. | 1500 g/min. | 1500 g/min. |
| Fûts | 12-30 kg | 12-30 kg | 50-60 kg | 50-60 kg | 180-220 kg |
| Ø fût | 260-300 mm | 300-350 mm | 340-385 mm | 370-420 mm | 550-600 mm |
| Longueur tuyau | 4m | 4m | 4m | 4m | 4m |
| Cons. d'air moyenne | 330 l/min. | 330 l/min. | 330 l/min. | 330 l/min. | 330 l/min. |

Pompes à graisse manuelles 2



0E60280 •

0E60311

| N° de cde. | 0E60280 • | 0E60311 |
|---------------------------|-------------|-------------|
| Débit (10 cycli) | 60 gr | 60 gr |
| Charge de travail max. | 350/400 bar | 350/400 bar |
| Fûts | 12-20 kg | 16-30 kg |
| Max. Ø Fûts (externe) | 240-280 mm | 270-330 mm |
| Longueur tuyau de vidange | 2,5 m | 2,5 m |
| Couvercle | 280 mm | 337 mm |
| Membrane | 265 mm | 310 mm |
| Prix hors tva | 219€ | 249€ |

Couvercles & membranes pour fûts



| COUVERCLES POUR FÛTS | | | |
|----------------------|------------|------------|------------|
| N° de cde. | 0E65310 | 0E65420 | 0E65600 |
| Ø fût | 260-300 mm | 370-420 mm | 550-600 mm |
| Ø plongeur | 30 mm | 30 mm | 30 mm |
| Prix hors tva | 42€ | 49€ | 85€ |

| MEMBRANES POUR FÛTS | | | | |
|---------------------|------------|------------|------------|------------|
| N° de cde. | 0E66310 | 0E66370 | 0E66400 | 0E66590 |
| Ø fût | 225-300 | 335-360 mm | 360-400 mm | 540-580 mm |
| Ø plongeur | 30 mm | 30 mm | 30 mm | 30 mm |
| Prix hors tva | 47€ | 55€ | 49€ | 95€ |

• = sur commande

Pompes à graisse - pneumatiques 2

consultez notre gamme complète et l'état des stocks sur www.contimac.be



| N° de cde. | OE62041 | OE62074 | OE62095 | OE63074 | OE63095 |
|----------------------------|------------------------|------------------------|------------------------|------------------------|------------------------|
| Liquides | graisse | graisse | graisse | graisse | graisse |
| Ratio de la pompe | 50:1 | 50:1 | 50:1 | 65:1 | 65:1 |
| Débit | 1500 g/min. | 1500 g/min. | 1500 g/min. | 1900 g/min. | 1900 g/min. |
| Longueur d'aspiration | 410 mm | 740 mm | 940 mm | 740 mm | 940 mm |
| Fûts | 16-20 kg | 50-60 kg | 180-220 kg | 50-60 kg | 180-220 kg |
| Raccord entrée d'air | 1/4" (filet intérieur) | 1/4" (filet intérieur) | 1/4" (filet intérieur) | 1/4" (filet intérieur) | 1/4" (filet intérieur) |
| Raccordement côté pression | 3/8" (filet intérieur) | 3/8" (filet intérieur) | 3/8" (filet intérieur) | 3/8" (filet intérieur) | 3/8" (filet intérieur) |
| Pression d'air conseillée | 6-8 bar | 6-8 bar | 6-8 bar | 6-8 bar | 6-8 bar |
| Cons. d'air moyenne | 330 l/min. | 330 l/min. | 330 l/min. | 440 l/min. | 440 l/min. |
| Charge de travail max. | 8 bar | 8 bar | 8 bar | 8 bar | 8 bar |

Pompes à huile - pneumatiques 2



| N° de cde. | OE35161 | OE35161 KIT60 | OE35161 KIT208 | OE35161 KITIBC | OE36061 | OE36061 KIT60 | OE36061 KIT208 | OE36061 KITIBC |
|------------------------------|------------------------|------------------------|------------------------|------------------------|------------------------|------------------------|------------------------|------------------------|
| Liquides | eau, huile, diesel | eau, huile, diesel | eau, huile, diesel | eau, huile, diesel | eau, huile, diesel | eau, huile, diesel | eau, huile, diesel | eau, huile, diesel |
| Ratio de la pompe | 3:1 | 3:1 | 3:1 | 3:1 | 5:1 | 5:1 | 5:1 | 5:1 |
| Débit | 14 l/min. | 14 l/min. | 14 l/min. | 14 l/min. | 18 l/min. | 18 l/min. | 18 l/min. | 18 l/min. |
| Longueur tube aspiration | - | 460 mm | 660 mm | 960 mm | - | 460 mm | 660 mm | 960 mm |
| Viscosité max. de l'huile | 130 SAE | 130 SAE | 130 SAE | 130 SAE | 240 SAE | 240 SAE | 240 SAE | 240 SAE |
| Cons. d'air moyenne | 330 l/min. | 330 l/min. | 330 l/min. | 330 l/min. | 350 l/min. | 350 l/min. | 350 l/min. | 350 l/min. |
| Raccordement côté aspiration | 1/4" (filet intérieur) | 1/4" (filet intérieur) | 1/4" (filet intérieur) | 1/4" (filet intérieur) | 1/4" (filet intérieur) | 1/4" (filet intérieur) | 1/4" (filet intérieur) | 1/4" (filet intérieur) |
| Raccordement côté pression | 1/2" (filet intérieur) | 1/2" (filet intérieur) | 1/2" (filet intérieur) | 1/2" (filet intérieur) | 1/2" (filet intérieur) | 1/2" (filet intérieur) | 1/2" (filet intérieur) | 1/2" (filet intérieur) |
| Pression d'air conseillée | 6-8 bar | 6-8 bar | 6-8 bar | 6-8 bar | 6-8 bar | 6-8 bar | 6-8 bar | 6-8 bar |
| Bung adaptor | oui | oui | oui | oui | oui | oui | oui | oui |
| Niveau sonore | 81 dB | 81 dB | 81 dB | 81 dB | 81 dB | 81 dB | 81 dB | 81 dB |
| Prix hors tva | 359€ | 399€ | 419€ | 439€ | 445€ | 469€ | 489€ | 499€ |



| N° de cde. | RALLONGES | | |
|------------------------------|-----------|---------|---------|
| | OE10/21 | OE10/22 | OE10/23 |
| Raccordement côté aspiration | 1" | 1" | 1" |
| Raccordement côté pression | 1" | 1" | 1" |
| Longueur tube aspiration | 460mm | 660mm | 960mm |
| Ø tube | 34mm | 34mm | 34mm |

Pompes à huile (manuelles) 2



| N° de cde. | OE31201 | OE30200 |
|---------------------------|------------|------------|
| Viscosité max. de l'huile | 130 SAE | 240 SAE |
| Longueur tube aspiration | 700-1040mm | 700-1040mm |
| Fûts | 50-220 kg | 50-220 kg |
| Débit par action | 240 gr | 220 gr |
| Bung adaptor | - | oui |
| Tuyau | - | 2m |

• = sur commande



Fe



Kits d'huile mobile 2

consultez notre gamme complète et l'état des stocks sur www.contimac.be



| N° de cde. | OE35250-S | OE37200-S | OE35210-S | OE35199-S |
|-------------------------|-------------|-------------|--------------|--|
| Ratio de la pompe | 3:1 | 5:1 | 3:1 | 3:1 |
| Débit | 14 l/min. | 18 l/min. | 14 l/min. | 14 l/min. |
| Fûts | 30-60 kg | 180-220 kg | 180-220 kg | 180-220 kg |
| Pistolet digital en alu | oui | oui | oui | oui |
| Longueur tuyau | 4m | 4m | 4m | 4m |
| Enrouleur | - | - | - | 10m (1/2") ingang F 1/2" - uitgang M 1/2" |
| Prix hors tva | 799€ | 999€ | 1399€ | 1499€ |

Unités de collecte d'huile 2



| N° de cde. | OE42085 | OE44084 | OE44085 | OE42090 | OE44090 | OE44091 ● |
|-----------------------------|-------------|--------------------|--------------------|-------------|---------------------|--------------------|
| Réservoir | 80 l | 80 l | 80 l | 90 l | 90 l | 90 l |
| Capacité de drainage | 62 l | 62 l | 62 l | 75 l | 75 l | 75 l |
| Bac de récupération | 13 l | 13 l | 13 l | 16 l | 16 l | 16 l |
| Prechambre | - | - | 8 l | - | - | 8 l |
| Décharge de pression d'air | 6,5-7 bar | 6,5-7 bar | 6,5-7 bar | - | 6,5-7 bar | 6,5-7 bar |
| Longueur tuyau de vidange | 2m | 2m (pneumatique) | 2m (pneumatique) | 2m | 2 m (pneumatique) | 2m (pneumatique) |
| Longueur tuyau d'aspiration | - | 2m (raccord sonde) | 2m (raccord sonde) | - | 2 m (raccord sonde) | 2m (raccord sonde) |
| Prix hors tva | 459€ | 695€ | 949€ | 559€ | 799€ | 1049€ |

| N° de cde. | OE43024 |
|-----------------------------|-------------|
| Réservoir | 24 l |
| Capacité de drainage | 20 l |
| Bac de récupération | - |
| Décharge de pression d'air | 6,5-7 bar |
| Longueur tuyau de vidange | - |
| Longueur tuyau d'aspiration | 2m |
| Prix hors tva | 349€ |



| SONDES D'ASPIRATION | | | | |
|---------------------|-----|----------|----------|--------------------------|
| N° de cde. | Ø | Longueur | SONDE | Prix hors tva |
| OE45505 | 5mm | 700mm | métal | 11⁵⁰ € |
| OE45516 | 6mm | 700mm | métal | 10²⁰ € |
| OE45504 | 5mm | 700mm | flexible | 15⁰⁰ € |
| OE45506 | 6mm | 700mm | flexible | 13⁰⁰ € |
| OE45517 | 7mm | 1000mm | flexible | 15⁰⁰ € |
| OE45518 | 8mm | 700mm | flexible | 12⁵⁰ € |

● = sur commande

Distributeurs d'huile 2

scannez le code QR pour obtenir les prix les plus récents



| N° de cde. | OE32024 | OE33024 |
|---------------------------|-------------|-------------|
| Viscosité max de l'huile | 240 SAE | 130 SAE |
| Pression d'air conseillée | - | 6-8 bar |
| Débit par action | 220 gr | - |
| Réservoir | 24 l | 24 l |
| Longueur tuyau de vidange | 2 m | 2 m |
| Longueur tuyau pistol | 0,27 m | 0,27 m |
| Prix hors tva | 245€ | 299€ |

Vaporisateurs 2

scannez le code QR pour obtenir les prix les plus récents



| N° de cde. | OE22024 | OE23030 |
|---------------------------|---------------------------------|---|
| Liquides | détergents non toxiques, huiles | es liquides de nettoyage, les désinfectants, les produits chimiques, etc. |
| Pression d'air conseillée | 8 bar | 8 bar |
| Longueur tuyau | 5 m | 10 m |
| Réservoir | 24 l | 24 l |
| Longueur tuyau pistolet | 0,65 m | 0,6 m |
| Prix hors tva | 299€ | 819€ |

Trolleys 2



| N° de cde. | OE80035 | OE80050 | OE80210 |
|---------------|-------------|-------------|-------------|
| Fûts | 20-60 kg | 20-60 kg | 180-220 kg |
| Ø Fûts | max. 390 mm | max. 395 mm | max. 615 mm |
| Poids | 5 kg | 9,2 kg | 26,2 kg |
| Prix hors tva | 85€ | 165€ | 339€ |

Tuyaux



| N° de cde. | 935/4 | 963/4 |
|---------------|------------|------------|
| Liquide | graisse | olie |
| Pression max. | 600 bar | 150 bar |
| Longueur | 4m | 4m |
| Prix hors tva | 53€ | 65€ |

Pistolets à graisse 4



| N° de cde. | OE66860 | OE66888 | OE66889 | OE66882 |
|----------------------|------------------------|------------------------|------------------------|------------------------|
| Raccord entrée d'air | 1/4" (filet intérieur) | 1/4" (filet intérieur) | 1/4" (filet intérieur) | 1/4" (filet intérieur) |
| Raccord | droite | droite - single swivel | Z-swivel | Z-swivel |
| Tête de graissage | oui | oui | oui | oui |
| Longueur tuyau | 400mm (flexible) | 400mm (flexible) | 400mm (flexible) | 150mm (fixe) |
| Prix hors tva | 53€ | 68€ | 85€ | 68€ |

N° de cde. : **OE66663**
Z-swivel



N° de cde. : **OE66740**
Raccord 4 griffes



N° de cde. : **OE66661**
Raccord pivot droite simple 1/4"



N° de cde. : **OE66742**
Raccord coudé graisse



N° de cde. : **OE66743**
Raccord graisse push-on



N° de cde. : **OE66741**
Raccord à graisse 90°

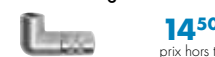

Pistolets à huile 4



| N° de cde. | OE38025 | OE37728 | OE38022 | OE37758 | OE37704 | OE37703 |
|----------------------|------------------------|------------------------|------------------------|------------------------|-------------------------|------------------------|
| Raccord entrée d'air | 1/2" (filet intérieur) | 1/2" (filet intérieur) | 1/2" (filet intérieur) | 1/2" (filet intérieur) | 1/2" (filet intérieur) | 1/2" (filet intérieur) |
| Compteur | - | digitale | - | digitale | digitale + présélection | mechanisch |
| Matériel | technopolymère | technopolymère | alu | alu | alu & technopolymère | alu |
| Gicleur anti-gouttes | semi-automatique Ø16mm | semi-automatique Ø16mm | semi-automatique Ø16mm | semi-automatique Ø16mm | semi-automatique Ø16mm | semi-automatique Ø16mm |
| Prix hors tva | 65€ | 269€ | 79€ | 285€ | 999€ | 559€ |

Chargeurs 6

consultez notre gamme complète et l'état des stocks sur www.contimac.be

GYSFLASH 1.12

PROFESSIONAL



12 V
Acide-plomb
Y compris:



N° de cde.: 029361

Idéal pour l'entretien et le chargement des batteries:
motos, jet-skis, kartings, tondeuses

- Puissance: 18 W
- Capacité de charge: 1 A
- Tension de la batterie: 12 V
- Charger: 2 > 32 Ah
- Maintien de charge: 2 > 100 Ah
- Poids: 0,44 kg
- Dimensions: 130x80x38 mm

55€
prix hors tva

GYSFLASH 4.12

PROFESSIONAL



12 V
AGM/acide-plomb
Y compris:



N° de cde.: 029422

Idéal pour l'entretien et le chargement des batteries:
motos, jet-skis, kartings, tondeuses

- Puissance: 70 W
- Capacité de charge: 4 A
- Tension de la batterie: 12 V
- Charger: 1,2 < 70 Ah
- Maintien de charge: 1,2 < 130 Ah
- Poids: 0,69 kg
- Dimensions: 170x90x51 mm

69€
prix hors tva

GYSFLASH 6.12

PROFESSIONAL



12 V
AGM/acide-plomb
Y compris:



N° de cde.: 029378

Idéal pour l'entretien et le chargement des batteries:
moto's, voitures, utilitaires, jet-ski's

- Puissance: 90 W
- Capacité de charge: 6 A
- Tension de la batterie: 12 V
- Charger: 1,2 < 125 Ah
- Maintien de charge: 1,2 < 170 Ah
- Poids: 0,77 kg
- Dimensions: 190x100x52mm

85€
prix hors tva

GYSFLASH 8.12

PROFESSIONAL



12 V
AGM/acide-plomb
Y compris:



N° de cde.: 029385

Idéal pour l'entretien et le chargement des batteries:
motos, voitures, utilitaires, véhicules agricoles

- Puissance: 130 W
- Capacité de charge: 8 A
- Tension de la batterie: 12 V
- Charger: 15 < 160 Ah
- Maintien de charge: 15 < 240 Ah
- Poids: 0,85 kg
- Dimensions: 190x100x52mm

89€
prix hors tva

Showroom supply
modus



GYSFLASH 12.12

PROFESSIONAL



12 V
AGM/acide-plomb
Y compris:



N° de cde.: 029392

Idéal pour l'entretien et le chargement des batteries:
voitures, utilitaires, véhicules agricoles, camions

- Puissance: 195 W
- Capacité de charge: 12 A
- Tension de la batterie: 12 V
- Charger: 20 < 250 Ah
- Maintien de charge: 20 < 330 Ah
- Poids: 1,1 kg
- Dimensions: 221x111x58mm

135€
prix hors tva

Showroom supply
modus



GYSFLASH 9.24

PROFESSIONAL



N° de cde.: 029477

Déal pour l'entretien et le chargement des batteries:
voitures, utilitaires, véhicules agricoles, camions, oldtimers

- Puissance: 190 W
- Capacité de charge: 9 A (6/12V) - 6 A (24V)
- Charger: 18 < 220 Ah (6/12V) 15 < 125 Ah (24V)
- Maintien de charge: 18 < 330 Ah (6/12V) - 15 < 170 Ah (24V)
- Poids: 1,1 kg
- Dimensions: 221x111x58mm

6 - 12 - 24 V
Acide-plomb
Y compris:



139€
prix hors tva

GYSFLASH 1.12 LITHIUM

PROFESSIONAL



12 V
Lithium
Y compris:



N° de cde.: 029675

Idéal pour l'entretien et le chargement des batteries:
moto's, voitures

- Puissance: 18 W
- Capacité de charge: 1 A
- Tension de la batterie: 12 V
- Charger: 0,5 > 20 Ah
- Maintien de charge: 0,5 > 50 Ah
- Poids: 0,44 kg
- Dimensions: 130x80x38mm

69€
prix hors tva

GYSFLASH 6.12 LITHIUM

PROFESSIONAL



12 V
Lithium
Y compris:

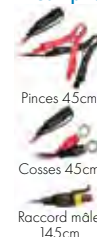

N° de cde.: 029729

Idéal pour l'entretien et le chargement des batteries:
motos, voitures

- Puissance: 90 W
- Capacité de charge: 6 A
- Tension de la batterie: 12 V
- Charger: 1,2 > 125 Ah
- Maintien de charge: 1,2 > 170 Ah
- Poids: 0,77 kg
- Dimensions: 190x100x52mm

109€
prix hors tva

Chargeurs & démarreurs 6

consultez notre gamme complète et l'état des stocks sur www.contimac.be

BATIUM 7.12

PROFESSIONAL



Chargeur 6V / 12V
Charge tous les types de batteries

N° de cde.: 024496

- Chargeur de batterie automatique à microprocesseur 6V / 12V
- Pour les batteries qui ont débuté un processus de sulfatation ne se rechargeront pas avec une charge normale. Le SOS Recovery de Batium enclenche alors un cycle spécifique de charge de régénération.
- Protection de l'électronique embarquée
- Recharge dès 1V: recharge les batteries fortement déchargées
- Charge à 100%

• Puissance: 105 W
• Charger: 15-130 Ah
• Tension de la batterie: 6 V / 12 V

• Poids: 4,8 kg
• Dimensions: 210x340x130mm

129€
prix hors tva

BATIUM 7.24

PROFESSIONAL



Chargeur 6V/12V/24V
Charge tous les types de batteries

N° de cde.: 024502

- Chargeur de batterie automatique à microprocesseur 6V / 12V / 24V
- Pour les batteries qui ont débuté un processus de sulfatation ne se rechargeront pas avec une charge normale. Le SOS Recovery de Batium enclenche alors un cycle spécifique de charge de régénération.
- Protection de l'électronique embarquée
- Recharge dès 2V: recharge les batteries fortement déchargées
- Charge à 100%

• Puissance: 210 W
• Charger: 15-130 Ah
• Tension de la batterie: 6 V/12V/24V

• Poids: 5,7 kg
• Dimensions: 210x340x130 mm

139€
prix hors tva

BATIUM 15.12

PROFESSIONAL

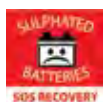

Chargeur 6V / 12V
Charge tous les types de batteries

N° de cde.: 024519

- Chargeur de batterie automatique à microprocesseur 6V / 12V
- Pour les batteries qui ont débuté un processus de sulfatation ne se rechargeront pas avec une charge normale. Le SOS Recovery de Batium enclenche alors un cycle spécifique de charge de régénération.
- Protection de l'électronique embarquée
- Recharge dès 1V: recharge les batteries fortement déchargées
- Charge à 100%

• Puissance: 225 W
• Charger: 35-225 Ah
• Tension de la batterie: 6 V / 12 V

• Poids: 5,9 kg
• Dimensions: 210x360x140 mm

159€
prix hors tva

BATIUM 15.24

PROFESSIONAL

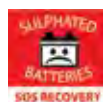

Chargeur 6V/12V/24V
Charge tous les types de batteries

N° de cde.: 024526

- Chargeur de batterie automatique à microprocesseur 6V / 12V / 24V
- Pour les batteries qui ont débuté un processus de sulfatation ne se rechargeront pas avec une charge normale. Le SOS Recovery de Batium enclenche alors un cycle spécifique de charge de régénération.
- Protection de l'électronique embarquée
- Recharge dès 1V: recharge les batteries fortement déchargées
- Charge à 100%

• Puissance: 450 W
• Charger: 35-225 Ah
• Tension de la batterie: 6 V/12V/24V

• Poids: 8,5 kg
• Dimensions: 210x360x140 mm

195€
prix hors tva

BATIUM 25.24 X

PROFESSIONAL



Chargeur 6V/12V/24V
Charge tous les types de batteries
Testeur voltage

N° de cde.: 024830

- Chargeur de batterie automatique à microprocesseur 6V / 12V / 24V
- Pour les batteries qui ont débuté un processus de sulfatation ne se rechargeront pas avec une charge normale. Le SOS Recovery de Batium enclenche alors un cycle spécifique de charge de régénération. Aussi pour charger les batteries traction.
- Protection de l'électronique embarquée
- Recharge dès 1V: recharge les batteries fortement déchargées
- Charge à 100%

• Puissance: 1150 W
• Charger: 35-180 Ah (TRACTIE)
• Charger: 35-350 Ah (GEL / AGM / VRLA)

• Tension de la batterie: 6 V/12V/24V
• Poids: 13,4 kg
• Dimensions: 280x420x230 mm

499€
prix hors tva





Chargeurs & démarreurs 6

consultez notre gamme complète et l'état des stocks sur www.contimac.be

Fe



STARTIUM 480 E

PROFESSIONAL



N° de cde. (1-230V): 026483

- Le STARTIUM 480E est un chargeur/démarreur 12-24V automatique sur roues. Piloté par microprocesseur, il vous garantit le maximum d'efficacité et de sécurité.
- Livré avec:
 - câbles (rouge 1,9m / noire 2,1m)
 - pinces isolées
- Cet appareil peut recharger les batteries fortement déchargées, mais non détériorées dès 1V.
- Fonction "TIMER"
- Démarrage automatique
- Fonction "Démarrage intelligent" (protection de l'électronique embarquée)
- Charge à 100%

- Puissance: 1700 W
- Capacité de charge moyenne: 30 A
- Cap. de la batterie: 20-600Ah(12V) - 20-450Ah (24V)
- Cap. de démarrage 12V: 390A(0V/C) - 280A(1V/C)
- Cap. de démarrage 24V: 290A(0V/C) - 210 A(1V/C)
- Poids: 26 kg
- Dimensions: 305x475x795 mm

Chargeur Démarreur 12V/24V
Charge tous les types de batteries
Batterie au plomb / AGM
Liquide/gel



695€
prix hors TVA

STARTIUM 680 E

PROFESSIONAL



N° de cde. (1-230V): 026490

- Le STARTIUM 680E est un chargeur/démarreur 12-24V automatique sur roues. Piloté par microprocesseur, il vous garantit le maximum d'efficacité et de sécurité.
- Livré avec:
 - câbles (rouge 2,3m / noire 2,3m)
 - pinces isolées
- Cet appareil peut recharger les batteries fortement déchargées, mais non détériorées dès 1V.
- Fonction "TIMER"
- Démarrage automatique
- Fonction "Démarrage intelligent" (protection de l'électronique embarquée)
- Charge à 100%

- Puissance: 2000 W
- Capacité de charge moyenne: 30 A
- Cap. de la batterie: 20-675Ah (12V) - 20-525Ah (24V)
- Cap. de démarrage 12V: 550A(0V/C) - 380A (1V/C)
- Cap. de démarrage 24V: 380A(0V/C) - 270A(1V/C)
- Poids: 30 kg
- Dimensions: 305x475x795 mm

Chargeur Démarreur 12V/24V
Charge tous les types de batteries
Batterie au plomb / AGM
Liquide/gel



749€
prix hors TVA

STARTIUM 980 E

PROFESSIONAL



N° de cde. (1-230V): 026506

- Le STARTIUM 980E est un chargeur/démarreur 12-24V automatique sur roues. Piloté par microprocesseur, il vous garantit le maximum d'efficacité et de sécurité.
- Livré avec:
 - câbles (rouge 2,5m / noire 2,5m)
 - pinces isolées
- Cet appareil peut recharger les batteries fortement déchargées, mais non détériorées dès 1V.
- Fonction "TIMER"
- Démarrage automatique
- Fonction "Démarrage intelligent" (protection de l'électronique embarquée)
- Charge à 100%

- Charge la batterie jusqu'à 100%
- Puissance: 2000 W
- Capacité de charge moyenne (12/24V): 40 A
- Cap. de la batterie: 20-750Ah(12V) - 20-525Ah(24V)
- Cap. de démarrage 12V: 720A(0V/C) - 500A (1V/C)
- Cap. de démarrage 24V: 560A(0V/C) - 400A(1V/C)
- Poids: 36 kg
- Dimensions: 400x475x795 mm

Chargeur Démarreur 12V/24V
Charge tous les types de batteries
Batterie au plomb / AGM
Liquide/gel



999€
prix hors TVA

| RECOMMENDATION | 5 Ah | | 10 Ah | | 15 Ah | | 20 Ah | | 40 Ah | | 80 Ah | | 90 Ah | | 110 Ah | | 120 Ah | | 180 Ah | | 240 Ah | |
|---------------------|------|-----|-------|--|-------|--|-------|--|-------|--|-------|--|-------|--|--------|--|--------|--|--------|--|--------|--|
| | 6V | 12V | 24V | | | | | | | | | | | | | | | | | | | |
| STARTIUM 480E | | | | | | | | | | | | | | | | | | | | | | |
| STARTIUM 680E | | | | | | | | | | | | | | | | | | | | | | |
| STARTIUM 980E | | | | | | | | | | | | | | | | | | | | | | |
| DIAG STARTIUM 60-12 | | | | | | | | | | | | | | | | | | | | | | |
| DIAG STARTIUM 60-24 | | | | | | | | | | | | | | | | | | | | | | |

Chargeurs & diagnose 6

consultez notre gamme complète et l'état des stocks sur www.continmac.be

DIAG STARTIUM 60.12

PROFESSIONAL

Chargeur Démarreur 12V
AGM / Acide-plomb

N° de cde. (1-230V): 026513 ●

- Le DIAG-STARTIUM 60-12 est un chargeur/démarreur 12V automatique sur roues.
- Piloté par microprocesseur, il vous garantit le maximum d'efficacité et de sécurité.
- Polyvalent, il peut servir d'alimentation stabilisée (60A) durant les phases de diagnostique..

- Puissance: 2000 W
- Capacité de charge moyenne: 60 A
- Capacité de la batterie: (12V) Ah: 20-900 Ah
- Capacité de démarrage 12V (OV/C) A: 440 A
- Capacité de démarrage 12V (1V/C) A: 310 A
- Min. / Max. Ah: 20 < 900 Ah
- Fusible: 200 A
- IP: 21
- Poids: 34 kg
- Dimensions: 475x520x900 mm

999€
prix hors tva



DIAG STARTIUM 60.24

PROFESSIONAL

Chargeur Démarreur 12V
AGM / Acide-plomb

N° de cde. (1-230V): 026520

- Le DIAG-STARTIUM 60-24 est un chargeur/démarreur 6-12-24V automatique sur roues.
- Piloté par microprocesseur, il vous garantit le maximum d'efficacité et de sécurité.
- Polyvalent, il peut servir d'alimentation stabilisée (60A) durant les phases de diagnostique.

- Puissance: 2000 W
- Capacité de charge moyenne (6V): 40 A
- Capacité de charge moyenne (12V): 60 A
- Capacité de charge moyenne (24V): 40 A
- Capacité de charge moyenne: 60 A
- Capacité de la batterie (6V) Ah: 20-900 Ah
- Capacité de la batterie (12V) Ah: 20-900 Ah
- Capacité de la batterie (24V) Ah: 20-525 Ah
- Capacité de démarrage 12V (OV/C) A: 430 A
- Capacité de démarrage 12V (1V/C) A: 300 A
- Capacité de démarrage 24V (OV/C) A: 410 A
- Capacité de démarrage 24V (1V/C) A: 280 A
- Fusible: 200 A
- IP: 21
- Poids: 34 kg
- Dimensions: 475x520x900 mm

1039€
prix hors tva



GYSFLASH 100.12 HF

PROFESSIONAL

Chargeur Démarreur 12V
AGM / Acide-plomb

N° de cde. (1-230V): 029071

- Le Gysflash 100.12 est une alimentation stabilisée de technologie inverter avec 5 fonctions :

- Charger les batteries grâce à un appareil possédant une courbe de charge évoluée
- Soutenir les batteries 12V (gel ou liquide) des véhicules en phase de diagnostic
- Garantir l'état de santé de la batterie d'un véhicule de démonstration en showroom
- Compenser les besoins électriques pour sauvegarder les mémoires, lors d'un changement de batterie
- Utiliser le chargeur comme une alimentation stabilisée dont la tension et le courant maximal sont réglables.

- Puissance: 1500 W
- Tension de la batterie: 12 V
- Min. / Max. Ah: 20-1200 Ah
- Fusible: 125 A
- IP: 21
- Poids: 6,1 kg
- Dimensions: 320x292x105 mm

845€
prix hors tva



GYSFLASH 102.12 HF

PROFESSIONAL

Chargeur Démarreur 12V
AGM / Acide-plomb

N° de cde. (1-230V): 029606

- Spécialement conçu pour être fixé sur un mur ou un pont élévateur, le GYSFLASH vertical 102.12 est un chargeur de forte puissance 100 A à technologie inverter.

- Il permet de conserver une batterie 12 V à une tension parfaitement stabilisée lors des phases de diagnostic. Il garantit également une qualité de charge optimale pour l'entretien des véhicules les plus évolués.

- Puissance: 1600 W
- Tension de la batterie: 12 V
- Charger Ah: 20 - 1200 Ah
- Longueur: 2,5 m
- Fusible: 125 A
- IP: 21
- Poids: 5,8 kg
- Dimensions: 295x117x345 mm

929€
prix hors tva



GYSFLASH 101.24 CNT FV

PROFESSIONAL

Flexible voltage
Plomb / Lithium

N° de cde. (1-230V): 025967 ●

- Le GYSFLASH 101.24 CNT FV est une alimentation stabilisée de technologie inverter permettant de conserver une batterie 6 V, 12 V et 24 V Plomb ou Lithium de 5 à 1200Ah à une tension parfaitement stabilisée.

- Le GYSFLASH 5 modes:

- Flexible Voltage, le chargeur fonctionne sous une tension d'alimentation comprise entre 85 et 265 V.
- Auto-Restart en cas de coupure de courant avec mémorisation des réglages.
- Contrôle et étalonnage des câbles.
- Verrouillage, évite les risques de mauvaises manipulations
- Jusqu'à 12 profils de charge disponibles, dont le profil Easy pour
- Une charge simplifiée

- Puissance: 3200 W
- Tension de la batterie: 6/12 V - 24V
- Charger Ah: 20 < 1200 Ah
- Fusible: 150 A
- IP: 20
- Longueur: 2,5 m
- Poids: 6,5 kg
- Dimensions: 325x130x270mm

1169€
prix hors tva



GYSFLASH 103.24 CNT FV

PROFESSIONAL

Flexible voltage
Plomb / Lithium

N° de cde. (1-230V): 025684 ●

- Le GYSFLASH 101.24 CNT FV est une alimentation stabilisée de technologie inverter permettant de conserver une batterie 6 V, 12 V et 24 V Plomb ou Lithium de 5 à 1200Ah à une tension parfaitement stabilisée.

- Le GYSFLASH 5 modes:

- Flexible Voltage, le chargeur fonctionne sous une tension d'alimentation comprise entre 85 et 265 V.
- Auto-Restart en cas de coupure de courant avec mémorisation des réglages.
- Contrôle et étalonnage des câbles.
- Verrouillage
- Jusqu'à 12 profils de charge disponibles

- Puissance: 3200 W
- Tension de la batterie: 6/12 V - 24V
- Charger Ah: 20 < 1200 Ah
- Longueur: 2,5 m
- Fusible: 150 A
- IP: 20
- Poids: 6,5 kg
- Dimensions: 340x150x250 mm

1199€
prix hors tva





Boosters 6

consultez notre gamme complète et l'état des stocks sur www.contimac.be

Fe



GYSPACK PRO

SEMI PROFESSIONAL



Booster 12V
Lumière LED

Livré avec
chargeur 12V

N° de cde. 054677



850€
Prix hors tva

Recharge mensuelle
obligatoire!

N° de cde.: 026155

- 2 En 1 : Démarreur et alimentation 12V.
- Démarre instantanément moto, voiture, camping car sans risque pour l'électronique du véhicule.
- Alimente tous les appareils électriques en 12V DC, grâce à sa batterie interne 22 Ah
- Lumière d'appoint pour facilité la visibilité pendant l'intervention.

- Batterie intégrée: 22 Ah
- Pour batteries 12V:
1V/C: 600A
Cranking CC: 1100A
Peak battery: 1750A

- Poids: 8,9 kg
- Dimensions: 340x200x430 mm

199€
prix hors tva

GYSPACK 750

SEMI PROFESSIONAL



Booster 12V
Lumière LED

Livré avec
chargeur 12V

N° de cde. 054684



2250€
Prix hors tva

Recharge mensuelle
obligatoire!

N° de cde.: 026179

- 2 En 1: démarreur et alimentation 12V
- Démarre instantanément moto, voiture, camping car sans risque pour l'électronique du véhicule
- Alimente tous les appareils électriques en 12V DC, grâce à sa batterie interne 26 Ah
- Lumière d'appoint pour facilité la visibilité pendant l'intervention

- Batterie intégrée: 26 Ah
- Pour batteries 12V:
1V/C: 750A
Cranking CC: 1450A
Peak battery: 2500A

- Poids: 14 kg
- Dimensions: 360x200x430 mm

439€
prix hors tva

STARTPACK

SEMI PROFESSIONAL



Booster 12V/24V
Lumière LED

Livré avec
chargeur 12V

N° de cde. 054684



2250€
Prix hors tva

Recharge mensuelle
obligatoire!

N° de cde.: 025448

- 2 En 1: démarreur 12 et 24V et alimentation 12V
- Démarre instantanément moto, voiture, camping car, fourgons, petit camion 24V sans risque pour l'électronique du véhicule
- Alimente tous les appareils électriques en 12V DC, grâce à ses 2 batteries internes 22 Ah
- Lumière d'appoint pour facilité la visibilité pendant l'intervention

- Batterie intégrée: 2x22 Ah
1V/C: 650A
- Pour batteries 12V:
1V/C: 750A
Cranking CC: 1450A
Peak battery: 3200A
- Pour batteries 24V:
1V/C: 650A
Cranking CC: 1300A
Peak battery: 1600A
- Poids: 16 kg
- Dimensions: 390x225x500 mm

459€
prix hors tva

STARTPACK MOBILE

SEMI PROFESSIONAL



Booster 12V/24V

Livré avec
chargeur 12V

N° de cde. 054684



2250€
Prix hors tva

Recharge mensuelle
obligatoire!

N° de cde.: 026025

- 2 En 1: démarreur 12 et 24V et alimentation 12V
- Démarre instantanément moto, voiture, camping car, fourgons, petit camion 24V sans risque pour l'électronique du véhicule
- Alimente tous les appareils électriques en 12V DC, grâce à ses 2 batteries internes 22 Ah
- Lumière d'appoint pour facilité la visibilité pendant l'intervention

- Batterie intégrée: 2x22 Ah
1V/C: 650A
- Pour batteries 12V:
1V/C: 750A
Cranking CC: 1450A
Peak battery: 3200A
- Pour batteries 24V:
1V/C: 650A
Cranking CC: 1300A
Peak battery: 1600A
- Poids: 21 kg
- Dimensions: 380x235x585 mm

599€
prix hors tva

Boosters 6

consultez notre gamme complète et l'état des stocks sur www.contimac.be

GYSPACK PRO 700

PROFESSIONAL

Booster PRO 12V
Chargeur intelligent intégré

Recharge mensuelle
obligatoire!



N° de cde.: 027077

- Batterie intégrée: 12 Ah
- Pour batteries 12V:
1V/C: 640A
Cranking CC: 1200A
Peak battery: 1800A
- Fusible: 15 A
- Poids: 12 kg
- Dimensions: 310x320x165 mm

559€
prix hors tva

GYSPACK PRO 900

PROFESSIONAL

Booster PRO 12V
Chargeur intelligent intégré

Recharge mensuelle
obligatoire!



N° de cde.: 027084

- Batterie intégrée: 12 Ah
- Pour batteries 12V:
1V/C: 830A
Cranking CC: 1700A
Peak battery: 3100A
- Fusible: 15 A
- Poids: 15 kg
- Dimensions: 310x320x165 mm

699€
prix hors tva

STARTPACK 12.24 CI

PROFESSIONAL

Booster PRO 12 / 24V
Chargeur intelligent intégré

Recharge mensuelle
obligatoire!



N° de cde.: 024991

- Batterie intégrée: 2 x 16 Ah
- Pour batteries 12V:
1V/C: 900A
Cranking CC: 1700A
Peak battery: 3600A
- Pour batteries 24V:
1V/C: 700A
Cranking CC: 1350A
Peak battery: 1800A
- Fusible: 20 A
- Poids: 19 kg
- Dimensions: 260x200x480 mm

919€
prix hors tva

STARTPACK PRO 12.24 CI

PROFESSIONAL

Booster PRO 12 / 24V
Chargeur intelligent intégré

Recharge mensuelle
obligatoire!



N° de cde.: 028920

- Batterie intégrée: 2 x 30 Ah
- Pour batteries 12V:
1V/C: 1300A
Cranking CC: 2400A
Peak battery: 6200A
- Pour batteries 24V:
1V/C: 1200A
Cranking CC: 2250A
Peak battery: 3100A
- Fusible: 2x300 A
- Poids: 45,5 kg
- Dimensions: 140x350x560 mm

1559€
prix hors tva

STARTPACK PRO 12.24 XL

PROFESSIONAL

Booster PRO 12V/24V

Recharge mensuelle
obligatoire!



N° de cde.: 026711

- Batterie intégrée: 2 x 50 Exide Ah
- Pour batteries 12V:
1V/C: 1600A
Cranking CC: 3000A
Peak battery: 8500A
- Pour batteries 24V:
1V/C: 1400A
Cranking CC: 2600A
Peak battery: 4250A
- Poids: 71 kg
- Dimensions: 520x430x1040mm

1999€
prix hors tva

GYSCAP 680E

PROFESSIONAL

Booster Super PRO 12V
Nouvelle technologie
Sans batterie



N° de cde.: 026773

Technologie des supercondensateurs (sans batterie)

- Courant de démarrage: 1600A
- Courant de pointe: 9000A
- Poids: 8,2 kg
- Dimensions: 350x440x190mm

1159€
prix hors tva

GYSCAP 24V

PROFESSIONAL

Booster Super PRO 24V
Nouvelle technologie
Sans batterie



N° de cde.: 028944

Technologie des supercondensateurs (sans batterie)

- Courant de démarrage: 2500A
- Courant de pointe: 10 000A
- Poids: 12 kg
- Dimensions: 320x490x215mm

1449€
prix hors tva



Fe



Convertisseurs

consultez notre gamme complète et l'état des stocks sur www.contimac.be

CONVERGYS 150

SEMI PROFESSIONAL



N° de cde.: 027022

- Se branche sur une simple prise allume-cigare
- Léger et compact, pour une utilisation en toutes circonstances
- 2 Connectiques pour tous les appareils électriques. (230V + USB)
- Protection thermique, ventilé
- Protection contre les surcharges et court-circuit
- Protection de sous-tension et surtension électriques. (230V + USB)

- Power: 150 W
- Peak Power: 300 W
- Input DC: 12 V
- Output AC: 230 V
- Output USB DC: V - A V - A
- Poids: 0,34 kg
- Dimensions: 60x100x50mm

45€
prix hors tva

CONVERGYS 300

SEMI PROFESSIONAL



N° de cde.: 027053

- 2 Branchements : - Sur allume cigare (jusqu'à 150W) - Sur la batterie (jusqu'à 300W)
- Léger et compact, pour une utilisation en toutes circonstances
- 2 Connectiques pour tous les appareils électriques. (230V + USB)
- Protection thermique, ventilé
- Protection contre les surcharges et court-circuit
- Protection de sous-tension et surtension électriques. (230V + USB)

- Power: 300 W
- Peak Power: 600 W
- Input DC: 12 V
- Output AC: 230 V
- Output USB DC: V - A V - A
- Poids: 0,85 kg
- Dimensions: 100x150x60mm

65€
prix hors tva

PSW 1500 W - 24V

PROFESSIONAL



N° de cde.: 027305

- Power: 1500 W
- Peak Power: 3000 W
- Input DC: 24 V
- Output AC: 230 V
- Output USB DC: V - A V - A
- Poids: 3,6 kg
- Dimensions: 230x390x150 mm

319€
prix hors tva

PSW 2002W RC-12

PROFESSIONAL



N° de cde.: 067394

- Power: 2000 W
- Peak Power: 4000 W
- Input DC: 12 V
- Output AC: 230 V
- Output USB DC: 5 - 2 V - A
- Poids: 5,75 kg
- Dimensions: 385 x250x100mm

469€
prix hors tva

PSW 2002W RC-24

PROFESSIONAL



N° de cde.: 067417

- Power: 2000 W
- Peak Power: 4000 W
- Input DC: 24 V
- Output AC: 230 V
- Output USB DC: 5 - 2 V - A
- Poids: 5,75 kg
- Avec télécommande
- Dimensions: 385x250x100mm

465€
prix hors tva

Testeurs de batteries

consultez notre gamme complète et l'état des stocks sur www.contimac.be

TBP 100 TRADITIONNEL

SEMI PROFESSIONAL



N° de cde.: 055131

- Type de batterie: 6-12 V
- Batterie Ah: 20 < 100 Ah
- Charging & Starting system vehicle: 12 V
- Imprimante intégré: non
- Poids: 0,4 kg
- Dimensions: 160x180x300 mm

31⁵⁰€
prix hors tva

DBT 300 DIGITAL

PROFESSIONAL

ALTERNATOR 12 / 24 V

VRLA / GEL /
AGM / Liquid



N° de cde.: 024175

- Type de batterie: 12 V
- Batterie Ah: 4 < 150 Ah
- Charging & Starting system vehicle: 12 V
- Imprimante intégré: non
- Poids: 0,25 kg
- Dimensions: 120x79x227 mm

85€
prix hors tva

PBT 700 DIGITAL+PRINT

PROFESSIONAL

ALTERNATOR 12 / 24 V

Y compris un
rouleau de papier

N° de cde. : 056237

490€
Prix hors tva



N° de cde.: 024229

- Type de batterie: 12 V
- Batterie Ah: 7 - 240 Ah
- Charging & Starting: 12 V / 24 V
- Imprimante intégré: oui
- Poids: 0,7 kg
- Dimensions: 235x102x680mm

279€
prix hors tva

Accessoires

consultez notre gamme complète et l'état des stocks sur www.contimac.be

CÂBLE DE DÉMARRAGE AVEC PINCES ISOLÉES

PROFESSIONAL

N° de cde.:
056329



- Longueur: 3m
- I_{max}: 320 A
- Ø câble: 16mm²

19⁵⁰€
prix hors tva

N° de cde.:
056336

- Longueur: 3,5m
- I_{max}: 500 A
- Ø câble: 25mm²

29€
prix hors tva

N° de cde.:
056343

- Longueur: 4,5m
- I_{max}: 700 A
- Ø câble: 35mm²

44€
prix hors tva

PINCE EN LAITON

INDUSTRIAL

N° de cde.:
053403



- 200 A
- Noir

11⁵⁰€
prix hors tva

N° de cde.:
053502



- 200 A
- Rouge

11⁵⁰€
prix hors tva

CÂBLE AVEC PINCES EN LAITON

INDUSTRIAL

N° de cde.:
0564015



- Longueur: 3m
- I_{max}: 500 A
- Ø câble: 25mm²

59€
prix hors tva

N° de cde.:
056404

- Longueur: 4,5m
- I_{max}: 700 A
- Ø câble: 35mm²

109€
prix hors tva

N° de cde.:
056190

- Longueur: 4,5m
- I_{max}: 1000 A
- Ø câble: 50mm²

215€
prix hors tva

PINCE ISOLÉE

PROFESSIONAL

N° de cde.:
053786



- 600 A
- Noir

11⁵⁰€
prix hors tva

N° de cde.:
053779



- 600 A
- Rouge

11⁵⁰€
prix hors tva



PINCE ISOLÉE BEC COURBÉ

PROFESSIONAL

N° de cde.:
053793



- 850 A
- Noir

25€
prix hors tva

N° de cde.:
053816



- 850 A
- Rouge

24€
prix hors tva

FUSIBLES

N° de cde.: **054530**

- 10A
- 10 stuks

3⁹⁰€
prix hors tva



Pour chargeurs:

- ENERGY 124
- ENERGY 126
- TBC 60
- WATMATIC 100

N° de cde.: **054493**

- 15A
- 10 stuks

3⁹⁰€
prix hors tva



Pour chargeurs:

- BATTIUM 7.12
- BATTIUM 7.24
- TBC 90/120
- WATMATIC 140
- CT 160

N° de cde.: **054509**

- 20A
- 10 stuks

3⁹⁰€
prix hors tva



Pour chargeurs:

- WATMATIC 170
- CT210
- STARTPACK 12.24
- STARTPACK PRO 12.24

N° de cde.: **054516**

- 25A
- 10 stuks

3⁹⁰€
prix hors tva



Pour chargeurs:

- CA 150

N° de cde.: **054523**

- 30A
- 10 stuks

3⁹⁰€
prix hors tva



Pour chargeurs:

- BATIUM 15.12
- BATIUM 15.24
- BATIUM 15.24
- ENERGY STATION (2x)

N° de cde.: **054554**

- 40A
- 10 stuks

4⁴⁰€
prix hors tva



N° de cde.: **054653**

- 80A
- 2 stuks

7³⁰€
prix hors tva



Pour chargeurs:

- START 300

N° de cde.: **054486**

- 100A
- 10 stuks

6⁴⁰€
prix hors tva



Pour chargeurs & démarreurs:

- STARTIUM 330E

N° de cde.: **054547**

- 200A
- 2 stuks

4⁸⁰€
prix hors tva



Pour chargeurs & démarreurs:

- STARTIUM 480E
- STARTIUM 680E
- DIAG. STARTIUM 60.12
- DIAG. STARTIUM 60.24
- NEOSTART 420 12/24V
- NEOSTART 620 12/24V
- GYSTART 1224 T
- GYSPACK 750
- GYSPACK PRO 700
- GYSPACK PRO 900
- STARTPACK 12.24 CI
- STARTPACK 12.24 PRO CI

Groupes électrogènes powered by honda 3

consultez notre gamme complète et l'état des stocks sur www.contimac.be

GH 3501 SE

INDUSTRIAL

POWERED by
HONDA

1-230V
GX200
6,5CV
Réservoir: 3,6L
2X chuko (16A)



N° de cde. : 70142

- Moteur: GX 200
- Puissance max. (1-230V): 3000 W (6,5 Cv)
- Réservoir: 3,6 L
- Carburant: essence
- Démarreur: manuel
- Niveau sonore: 69dB(A)
- Poids: 43 kg
- Dimensions: 600x400x450 mm

899€
prix hors tva

GH 5501 HEAVY DUTY

INDUSTRIAL

POWERED by
HONDA

1-230V
GX270
9CV
Réservoir: 5,3L
2X chuko (16A)



En option: Kit de roues

N° de cde. : 70175 **259€**
Prix hors tva

N° de cde. : 70190

- Moteur: GX 270
- Puissance max. (1-230V): 4200 W (9 Cv)
- Réservoir: 5,3 L
- Carburant: essence
- Démarreur: manuel
- Niveau sonore: 70dB(A)
- Poids: 58 kg
- Dimensions: 773x556x576 mm

1399€
prix hors tva

GH 7501 HEAVY DUTY

INDUSTRIAL

POWERED by
HONDA

1-230V
GX390
13CV
Réservoir: 6,1L
1X chuko 1-230V (16A)
1X CEE 1-230V (32A)

En option: Kit de roues

N° de cde. : 70175 **259€**
Prix hors tva



N° de cde. : 70198

- Moteur: GX 390
- Puissance max. (1-230V): 6000 W (13 Cv)
- Réservoir: 6,1 L
- Carburant: essence
- Démarreur: manuel
- Niveau sonore: 70 dB(A)
- Poids: 70 kg
- Dimensions: 750x540x550 mm

1499€
prix hors tva

GH 9503 HEAVY DUTY

INDUSTRIAL

POWERED by
HONDA

1-230V / 3-400V
GX360
13CV
Réservoir: 6,1L
1X chuko 1-230V (16A)
1X CEE 3-400V (32A)

En option: Kit de roues

N° de cde. : 70175 **259€**
Prix hors tva



N° de cde. : 70194

- Moteur: GX 390
- Puissance max. (1-230V): 5000 W (13 Cv)
- Puissance max. (3-400V): 8000 W (13 Cv)
- Réservoir: 6,1 L
- Carburant: essence
- Démarreur: manuel
- Niveau sonore: 71 dB(A)
- Poids: 77 kg
- Dimensions: 773x556x576 mm

2199€
prix hors tva

Groupes électrogènes powered by honda 3

consultez notre gamme complète et l'état des stocks sur www.contimac.be

GH R26 5201

INDUSTRIAL

POWERED by
HONDA

1-230V
GX270
9CV
Grand réservoir: 26,5L
2X chuko 1-230V
(16A)

En option: Kit de roues

N° de cde. : 70170 **249€**
Prix hors tva

NEW



N° de cde. : 70148

- Moteur: GX 270
- Puissance max. (1-230V): 4200 W
- Réservoir: 26,5 L
- Carburant: essence
- Démarreur: manuel
- Niveau sonore: 69dB(A)
- Poids: 60 kg
- Dimensions: 750x540x550 mm

1799€
prix hors tva

GH R26 7501

INDUSTRIAL

POWERED by
HONDA

1-230V
GX390
13CV
Grand réservoir: 26,5L
1X chuko 1-230 (16A)
1X CEE 1-230V (32A)

En option: Kit de roues

N° de cde. : 70170 **249€**
Prix hors tva

NEW



N° de cde. : 70150

- Moteur: GX 390
- Puissance max. (1-230V): 6000 W
- Réservoir: 26,5 L
- Carburant: essence
- Démarreur: manuel
- Niveau sonore: 70dB(A)
- Poids: 73,5 kg
- Dimensions: 750x540x550 mm

1999€
prix hors tva

GH R26 8503

INDUSTRIAL

POWERED by
HONDA

1-230V / 3-400V
GX390
13CV
Grand réservoir: 26L
1X chuko 1-230V (16A)
1X CEE 3-400V (16A)

En option: Kit de roues

N° de cde. : 70170 **249€**
Prix hors tva

NEW



N° de cde. : 70154

- Moteur: GX 390
- Puissance max. (1-230V): 5000 W
- Puissance max. (3-400V): 6400 W
- Réservoir: 26 L
- Carburant: essence
- Démarreur: manuel
- Niveau sonore: 70dB(A)
- Poids: 89,5 kg
- Dimensions: 840x560x595 mm

2299€
prix hors tva

GHE R45 16503

INDUSTRIAL

POWERED by
HONDA

1-230V / 3-400V
GX690
25,6CV
Grand réservoir: 45L
1X chuko 1-230V (16A)
1X CEE 1-230V (32A)
1X CEE 3-400V (32A)

En option: Kit de roues

N° de cde. : 70176 **249€**
Prix hors tva

NEW



N° de cde. : 70164

- Moteur: GX 690
- Puissance max. (1-230V): 8000 W
- Puissance max. (3-400V): 12400 W
- Démarreur: électrique
- Niveau sonore: 74dB(A)
- Poids: 128 kg
- Dimensions: 780x575x810 mm

5799€
prix hors tva



Groupes électrogènes AVR³

consultez notre gamme complète et l'état des stocks sur www.contimac.be

Fe



GR 3500 AVR

PROFESSIONAL



AVR
Grand réservoir

N° de cde. : 70110

- Puissance max.: 3300 W
- Réservoir: 18 L
- Carburant: essence
- Démarreur: manuel
- Niveau sonore LWA: 69dB(A)
- Poids: 45 kg
- Dimensions: 610x475x555 mm

569€
prix hors tva

GRE 6500 AVR

PROFESSIONAL



AVR
Grand réservoir
Démarrage électrique
Jeu de roues

N° de cde. : 70165

- Puissance max.: 6500 W
- Réservoir: 28 L
- Carburant: essence
- Démarreur: électrique
- Niveau sonore LWA: 75dB(A)
- Poids: 87 kg
- Dimensions: 730x545x600 mm

999€
prix hors tva

GRE 8500 AVR

PROFESSIONAL



AVR
Grand réservoir
Démarrage électrique
Jeu de roues

N° de cde. : 70185

- Puissance max.: 8500 W
- Réservoir: 28 L
- Carburant: essence
- Démarreur: électrique
- Niveau sonore LWA: 77dB(A)
- Poids: 99 kg
- Dimensions: 730x545x600 mm

1199€
prix hors tva

GR 2000 i

PROFESSIONAL



68dB(A)

Technologie inverter

Connexion
parallèle

N° de cde. : 70195

Doublez la puissance
en couplant 2
groupes électrogènes

109€
Prix hors tva

N° de cde. : 70100

Idéal pour les appareils électriques grâce au courant très pur et stable.

- Puissance max.: 1950 W
- Réservoir: 4,2 L
- Carburant: essence
- Démarreur: manuel
- Niveau sonore LWA: 68dB(A)
- Poids: 23,5 kg
- Dimensions: 510x300x475mm

899€
prix hors tva

GR 3500 i

PROFESSIONAL



69dB(A)

Démarrage électrique
Technologie inverter

Connexion
parallèle

N° de cde. : 70196

Doublez la puissance
en couplant 2 groupes
électrogènes

159€
Prix hors tva

N° de cde. : 70105

Idéal pour les appareils électriques grâce au courant très pur et stable.

- Puissance max.: 3300 W
- Réservoir: 10 L
- Carburant: essence
- Démarreur: électrique
- Niveau sonore LWA: 69dB(A)
- Poids: 46 kg
- Dimensions: 645x480x500mm

1299€
prix hors tva

Déshumidificateurs

consultez notre gamme complète et l'état des stocks sur www.contimac.be

NEW

Ces déshumidificateurs industriels permettent une déshumidification rapide et efficace des grands espaces tels que les entrepôts, les blanchisseries et les maisons neuves. Les déshumidificateurs sont équipés d'un écran, d'une fonction de minuterie et d'un mode de dégivrage automatique pour une utilisation dans des environnements froids. Équipé de gaz R290, conforme aux exigences environnementales les plus récentes.

 **climameister**

* Humidité relative



MCR 60 GC

PROFESSIONAL



N° de cde. : 436000060

Déshumidificateur professionnel, 60 l/jour (max.)

- Tension: 230 V 50 Hz
- Capacité max.: 60l/jour (à: 35°C – 80%RH*)
- Puissance: 650 W
- Débit d'air: 450 m³/heure
- Cap. réservoir: 5,5 liter
- Niveau sonore: 58 dB(A)
- Poids: 36 kg

679€
prix hors tva

MCR 75 GC

PROFESSIONAL



Avec pomp à eau intégré

N° de cde. : 436000070

Déshumidificateur professionnel, 75 l/jour (max.)

- Tension: 230 V 50 Hz
- Capacité max.: 75l/jour (à: 35°C – 80%RH*)
- Puissance: 700 W
- Débit d'air: 450 m³/heure
- Niveau sonore: 63 dB(A)
- Poids: 38 kg

899€
prix hors tva

MCR 90 GC

PROFESSIONAL



Avec pomp à eau intégré

N° de cde. : 436000090

Déshumidificateur professionnel, 90 l/jour (max.)

- Tension: 230 V 50 Hz
- Capacité max.: 90l/jour (à: 35°C – 80%RH*)
- Puissance: 1250 W
- Débit d'air: 850 m³/heure
- Niveau sonore: 68 dB(A)
- Poids: 53 kg

1275€
prix hors tva

Ventilateurs

VENTILATEURS AXIAUX INDUSTRIELS

PROFESSIONAL



| N° de cde. | 411020020 | 411020030 | 411020040 | 411020050 |
|----------------|----------------------------|----------------------------|----------------------------|-----------------------------|
| Type | SVT 200 | SVT 300 | SVT 400 | SVT 500 |
| Débit d'air | 1800 m ³ /heure | 4620 m ³ /heure | 7200 m ³ /heure | 10500 m ³ /heure |
| Puissance | 230 W | 550 W | 1100 W | 750 W |
| Cons. courant | 1,1 A | 2,7 A | 5,5 A | 2,0 A |
| Tension | 220-250 V 50/60 Hz | 220-250 V 50/60 Hz | 220-250 V 50/60 Hz | 400 V 50/60 Hz |
| Raccordement | 200 mm - 8" | 300 mm - 12" | 400 mm - 16" | 500 mm - 20" |
| Pres. statique | 300 Pa | 450 Pa | 700 Pa | 200 Pa |
| Prix hors tva | 189€ | 199€ | 419€ | 529€ |

TUYAUX DE VENTILATION (10 m)

Adaptés à la série SVT



| N° de cde. | 421020021 | 421020031 |
|---------------|-----------|-----------|
| Type | SVS 210 | SVS 310 |
| Diamètre | 200 mm | 300 mm |
| Prix hors tva | 109 € | 119 € |
| N° de cde. | 421020041 | 421020051 |
| Type | SVS 410 | SVS 510 |
| Diamètre | 400 mm | 500 mm |
| Prix hors tva | 139 € | 175 € |



Fe



Chauffage électrique

consultez notre gamme complète et l'état des stocks sur www.contimac.be

SÉRIE LR

NEW

ECOLINE

SÉRIE LR

- Compact, silencieux, efficace et rapidement chaud
- Avec thermostat intégré
- Protection contre les chutes



N° de cde. : 430001110

Chauffage électrique, 2 kW

- Puissance th.: 1-2 kW
860-1720 kCal/u
- Débit d'air: 120 m³/heure
- Cons. courant: 8,7 A max.
- Tension: 230 V 50 Hz 1 ~
- Poids: 2 kg

49€
prix hors tva

N° de cde. : 430001120

Chauffage électrique, 3 kW

- Puissance th.: 1,5-3 kW
1290-2580 kCal/u
- Débit d'air: 200 m³/heure
- Cons. courant: 13 A max.
- Tension: 230 V 50 Hz 1 ~
- Poids: 3,2 kg

72€
prix hors tva

SÉRIE RP



- Ventilateur axial silencieux
- Thermostat Fosan intégré, avec protection contre les surcharges.
- Convient à un usage intérieur
- Éléments chauffants isolés avec revêtement en acier inoxydable
- Incluant le mode ventilation + aftercooling



RP 33



N° de cde. : 430001210

Chauffage électrique, 3,3 kW

- Puissance th.: 1,65-3,3 kW
2840 kCal/u
- Débit d'air: 400 m³/heure
- Cons. courant: 14,3 A max.
- Tension: 230 V 50 Hz 1 ~
- Poids: 5,6 kg

99€
prix hors tva

RP 50



N° de cde. : 430001220

Chauffage électrique, 5 kW

- Puissance th.: 2,5-5 kW
4300 kCal/u
- Débit d'air: 400 m³/heure
- Cons. courant: 7,2 A max.
- Tension: 400 V 50/60 Hz 3 ~
- Poids: 6 kg

149€
prix hors tva

RP 90



N° de cde. : 430001230

Chauffage électrique, 9 kW

- Puissance th.: 4,5-9 kW
7740 kCal/u
- Débit d'air: 800 m³/heure
- Cons. courant: 13 A max.
- Tension: 400 V 50/60 Hz 3 ~
- Poids: 13,5 kg

249€
prix hors tva

RP 150



N° de cde. : 430001240

Chauffage électrique, 15 kW

- Puissance th.: 5-10-15 kW
12900 kCal/u
- Débit d'air: 1300 m³/heure
- Cons. courant: 21,7 A max.
- Tension: 400 V 50/60 Hz 3 ~
- Poids: 15,5 kg

439€
prix hors tva

Chauffage diesel à combustion directe

consultez notre gamme complète et l'état des stocks sur www.contimac.be

NEW

- Équipé d'une pompe haute pression Danfoss
- Buse Danfoss et brûleur Riello
- Intérieur galvanisé
- Réservoir de carburant à revêtement en poudre
- Idéal pour le séchage et le chauffage
- Très facile à utiliser
- L'interrupteur de sécurité empêche la surchauffe
- Préparation standard pour le thermostat ambiant

 **climameister**



DM 15 PX

INDUSTRIAL



N° de cde. : 430521005

- Puissance th.: 16,5 kW, 14280 kCal/u
- Cap. réservoir: 20 liter
- Consommation: 1,4 kg/h
- Tension: 230 V 50 Hz 1~
- Poids: 23 kg

869€
prix hors tva

DM 30 PX

INDUSTRIAL



N° de cde. : 430521010

- Puissance th.: 30 kW, 25800 kCal/u
- Cap. réservoir: 35 liter
- Consommation: 2,5 kg/h
- Tension: 230 V 50 Hz 1~
- Poids: 48 kg

1195€
prix hors tva

DM 50 PX

INDUSTRIAL



N° de cde. : 430521020

- Puissance th.: 50 kW, 43000 kCal/u
- Cap. réservoir: 35 liter
- Consommation: 4,2 kg/h
- Tension: 230 V 50 Hz 1~
- Poids: 48 kg

1295€
prix hors tva

DM 80 P

INDUSTRIAL



N° de cde. : 430521030

- Puissance th.: 80 kW, 68800 kCal/u
- Cap. réservoir: 120 liter
- Consommation: 6,8 kg/h
- Tension: 230 V 50 Hz 1~
- Poids: 140 kg

2350€
prix hors tva

DM 105 P

INDUSTRIAL



N° de cde. : 430521040

- Puissance th.: 105 kW, 90300 kCal/u
- Cap. réservoir: 120 liter
- Consommation: 8,8 kg/h
- Tension: 230 V 50 Hz 1~
- Poids: 140 kg

2475€
prix hors tva

Chauffage diesel à combustion indirecte

DA 50

INDUSTRIAL



Option

N° de cde.: 420067357

Tuyau en spirale 10m



337⁵⁰€
prix hors tva

N° de cde. : 430521210

- Puissance th.: 48,5 kW, 41280 kCal/u
- Cap. réservoir: 70 liter
- Consommation: 4,0 l/h
- Tension: 230 V 50 Hz 1~
- Poids: 112 kg

2095€
prix hors tva

DA 80

INDUSTRIAL



Option

N° de cde.: 420067457

Tuyau en spirale 10m



342⁵⁰€
prix hors tva

N° de cde. : 430521220

- Puissance th.: 80,6 kW, 69316 kCal/u
- Cap. réservoir: 120 liter
- Consommation: 6,8 l/h
- Tension: 230 V 50 Hz 1~
- Poids: 152 kg

2575€
prix hors tva



Fe



Chauffages infrarouges au diesel

consultez notre gamme complète et l'état des stocks sur www.contimac.be

NEW

Thermostat 5 m



- Modèle unique de brûleur
- Pas de fumée au démarrage
- Gicleur réglable pour une combustion uniforme
- Effet de chauffage puissant et rapide
- Une combustion propre et sûre
- Installation rapide et facile
- Angle de chauffage réglable
- Pratiquement aucun déplacement d'air
- Thermostat intégré
- Peut également être utilisé à l'intérieur s'il est ventilé.



N° de cde. : 420010051

- Thermostat 4 pôles adapté à tous les chauffages diesel (sauf IR 20 T)

89€
prix hors tva

IR 20 T

SEMI PROFESSIONAL

Option: Chariot

N° de cde.: 450060921



104€
prix hors tva



N° de cde. : 430501010

Chauffage infrarouge diesel avec thermostat, 20,5 kW

- Puissance th.: 20,5 kW
17500 kCal/u
- Cap. réservoir: 15,1 liter
- Consommation: 1,5 l/heure
- Tension: 230 V 50 Hz 1 ~
- Poids: 15 kg



595€
prix hors tva

VAL6-EP6JA

PROFESSIONAL



N° de cde. : 430501060

Chauffage infrarouge diesel avec raccordement thermostat, 40 kW

- Puissance th.: 40 kW
34500 kCal/u
- Cap. réservoir: 40 liter
- Consommation: 3,8 l/heure
- Tension: 230 V 50 Hz 1 ~
- Poids: 53 kg

2495€
prix hors tva

Chauffage au gaz

- Chauffages au gaz portables et compacts
- Fonctionne avec du gaz propane
- Idéal pour le chauffage des zones ventilées
- Simple à utiliser
- La sécurité empêche la surchauffe
- Convient à un usage extérieur



KD 15 M

SEMI PROFESSIONAL



N° de cde. : 430400110

Chauffage au gaz, 17,5 kW

- Puissance th.: 17,5 kW
15050 kCal/u
- Débit d'air: 300 m³/heure
- Consommation: 1,4 kg/h
- Pression du gaz: 0,7 bar
- Poids: 4,7 kg

219€
prix hors tva

KD 30 M

SEMI PROFESSIONAL



N° de cde. : 430400130

Chauffage au gaz, 30 kW

- Puissance th.: 30 kW
25800 kCal/u
- Débit d'air: 1000 m³/heure
- Consommation: 2,18 kg/h
- Pression du gaz: 0,7 bar
- Poids: 5,9 kg

359€
prix hors tva

NEW

Chauffage infrarouge: électrique

consultez notre gamme complète et l'état des stocks sur www.contimac.be

CHAUFFAGES INFRAROUGE ÉLECTRIQUES



- Cette gamme d'appareils de chauffage infrarouge à haute fréquence et à ondes courtes gagnera bientôt une part importante du marché du chauffage d'appoint.
- Pas de ventilateur, donc pas de "poussière tourbillonnante".
- Ne chauffez que directement des objets ou des personnes. La poignée de transport pratique ou le trépied permettent d'utiliser le chauffage à l'endroit souhaité.



Chauffage infrarouge

Si vous avez une grande pièce mais peu de personnes, une bonne solution pour chauffer les personnes est d'opter pour un chauffage ponctuel au moyen d'appareils de chauffage infrarouge. Cela fait une énorme différence dans le coût du chauffage de la pièce. Autre avantage : pas de mouvement d'air, donc pas de poussière soufflée.

Parfois, chauffer une pièce ou la maintenir à la bonne température semble une tâche impossible. Il faut beaucoup d'énergie et d'argent pour chauffer certaines pièces ou la chaleur disparaît très rapidement parce qu'elle est "soufflée". Notre conseil : arrêtez de chauffer la pièce ! Dans la plupart des cas, ce n'est pas la pièce que l'on veut chauffer, mais les personnes présentes (humaines ou animales).

Pensez aux premiers rayons de soleil du printemps : il fait encore froid dehors, mais lorsque le soleil perce et que vous vous tenez debout sous ses rayons, vous vous sentez immédiatement agréable et chaud. Nos chauffages infrarouges utilisent le même principe : vous chauffez les objets dans le rayonnement. Cela permet d'économiser une énorme quantité d'énergie qui, autrement, serait consommée et gaspillée. Un autre grand avantage est que vous en profitez immédiatement dès que le chauffage est allumé. Il n'est pas nécessaire d'attendre qu'il devienne un peu plus agréable (dans un espace ouvert ou à l'extérieur).

TOP

ECOLINE



N° de cde. : 407001140

Radiateur infrarouge pour montage murale

- Puissance th.: 1,5 kW
1290 kCal/u
- Surface chauffée: 12-15 m²
- Valeur IP: IPX5
- Tension: 230 V 50-60 Hz 1 ~
- Long. câble: 1,5 m
- Prise: sans
- Poids: 1,3 kg

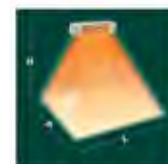

TEST AT 10°C ROOM TEMPERATURE
H height 2 m
L width 4 m
P depth 3 m

209€
prix hors TVA

400 FM

SEMI PROFESSIONAL



N° de cde. : 407001111

Radiateur infrarouge pour montage murale

- Puissance th.: 2,0 kW
1720 kCal/u
- Surface chauffée: 18-24 m²
- Valeur IP: IPX5
- Tension: 230 V 50-60 Hz 1 ~
- Long. câble: 3 m
- Prise: Schuko
- Poids: 3,6 kg

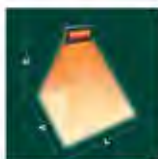

TEST AT 8°C ROOM TEMPERATURE
H height 2,5 m
L width 5,5 m
P depth 4,8 m

249€
prix hors TVA

400 RVS

SEMI PROFESSIONAL



N° de cde. : 407001115

Radiateur infrarouge pour montage murale

- Puissance th.: 2 kW
1720 kCal/u
- Surface chauffée: 18-24 m²
- Valeur IP: IPX5
- Tension: 230 V 50-60 Hz 1 ~
- Long. câble: 3 m
- Prise: Schuko
- Poids: 3,6 kg

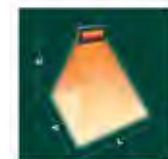

TEST AT 8°C ROOM TEMPERATURE
H height 2,5 m
L width 5,5 m
P depth 4,8 m

329€
prix hors TVA

Chauffage infrarouge: électrique

consultez notre gamme complète et l'état des stocks sur www.contimac.be

NEW

ECOWRG/7

ECOLINE

Avec grille de protection



N° de cde. : 407001121

Radiateur infrarouge portable avec verre

- Puissance th.: 1,3 kW
1120 kCal/u
- Surface chauffée: 10 m²
- Valeur IP: IP54
- Tension: 230 V 50-60 Hz 1 ~
- Long. câble: 3 m
- Prise: Schuko
- Poids: 4 kg

189€
prix hors tva

Fire 2

SEMI PROFESSIONAL



N° de cde. : 407001131

Radiateur infrarouge portable petit modèle

- Puissance th.: 1,5 kW
1290 kCal/u
- Surface chauffée: 12-15 m²
- Valeur IP: IPX5
- Tension: 230 V 50-60 Hz 1 ~
- Long. câble: 3 m
- Prise: Schuko
- Poids: 3,8 kg

329€
prix hors tva

Fire

SEMI PROFESSIONAL



N° de cde. : 407001133

Radiateur infrarouge portable modèle haute

- Puissance th.: 2x1,5 kW
2580 kCal/u
- Surface chauffée: 25 m²
- Valeur IP: IP20
- Tension: 230 V 50-60 Hz 1 ~
- Long. câble: 3 m
- Prise: Schuko
- Poids: 4,8 kg

439€
prix hors tva

TRIPOD 2

N° de cde. : 407004214

Convient aux chauffages infrarouges simples, hauteur maximale de 2 m et 10 kg



109€
prix hors tva

WR 2000 RVS

PROFESSIONAL



AISI 304

Convient aux conditions d'air très agressives (par exemple, dans les écuries ou les navires).

N° de cde. : 407001150

Radiateur infrarouge pour montage murale

- Puissance th.: 2 kW
1720 kCal/u
- Surface chauffée: 15-20 m²
- Valeur IP: IP23
- Tension: 230 V 50-60 Hz 1 ~
- Long. câble: 3 m
- Prise: Schuko
- Poids: 5 kg



399€
prix hors tva

EH 2000 BLACK RADIANT

PROFESSIONAL



Les émissions lumineuses élevées peuvent être ressenties comme une nuisance dans certains environnements. L'EH 2000 Black Radiant est idéal pour la terrasse ou le toit afin de créer une ambiance agréable.

N° de cde. : 407001155

Chauffage infrarouge, émission de lumière réduite

- Puissance th.: 2 kW
1720 kCal/u
- Surface chauffée: 15-20 m²
- Valeur IP: IP23
- Tension: 230 V 50-60 Hz 1 ~
- Long. câble: 3 m
- Prise: Schuko
- Poids: 3,8 kg

459€
prix hors tva

SUPPORT PARASOL 102N

N° de cde. : 407004233

Convient aux chauffages infrarouges simples



64⁶⁰€
prix hors tva

STAR 4

N° de cde. : 407004314

Régulateur de tension adapté jusqu'à 3 kW. Avec câble 3M et Schuko



185€
prix hors tva

206/F1

N° de cde. : 407004353

Raccordement Schuko avec télécommande. Convient jusqu'à 3680 W, IP44



75€
prix hors tva

Pompes à moteur powered by Honda 2

consultez notre gamme complète et l'état des stocks sur www.contimac.be

WP 20 HX

PROFESSIONAL

POWERED by **HONDA**

Eau claire
600 l/min

N° de cde. : 71060

- Application: eau claire (Ø particule 7 mm)
- Hauteur de refoulement: 26 m
- Débit max.: 600 l/min.
- Hauteur d'aspiration: 8 m
- Entrée/sortie: 2"x2"
- Moteur: Honda GX 120 (4 cv)
- Réservoir: 2 l (autonomie: 2 heures)
- Dimensions: 475x365x410mm
- Poids: 25 kg



799€
prix hors tva

WP 30 HX

PROFESSIONAL

POWERED by **HONDA**

Eau claire
1000 l/min

N° de cde. : 71065

- Application: eau claire (Ø particule 7 mm)
- Hauteur de refoulement: 26 m
- Débit max.: 1000 l/min.
- Hauteur d'aspiration: 8 m
- Entrée/sortie: 3"x3"
- Moteur: Honda GX 160 (5,5 cv)
- Réservoir: 3,1 l (autonomie: 2,2 heures)
- Dimensions: 515x385x455mm
- Poids: 27,5 kg



799€
prix hors tva

WPT 30 HX

PROFESSIONAL

POWERED by **HONDA**

Eau chargée
800 l/min

N° de cde. : 71069

- Application: eau chargée (Ø particule 30 mm)
- Hauteur de refoulement: 26 m
- Débit max.: 800 l/min.
- Hauteur d'aspiration: 7 m
- Entrée/sortie: 3"x3"
- Moteur: Honda GX 200 (6,5 cv)
- Réservoir: 3,6 l (autonomie: 2 heures)
- Dimensions: 530x435x430mm
- Poids: 36 kg



1099€
prix hors tva

WHP20 HX

PROFESSIONAL

POWERED by **HONDA**

Eau claire
330 l/min

N° de cde. : 71067

- Application: eau claire
- Hauteur de refoulement: 55 m
- Débit max.: 330 l/min.
- Hauteur d'aspiration: 7 m
- Entrée/sortie: 2x1 1/2"
- Moteur: Honda GX 200 (6,5 cv)
- Réservoir: 3,1 l (autonomie: 2 heures)
- Dimensions: 520x430x440mm
- Poids: 29 kg



899€
prix hors tva

Pompes de chantier 2

PONSTAR PX 55022

INDUSTRIAL



NEW

Pour eau chargée
Résistant à la marche à sec

N° de cde. (1-230 V): 330010104

- Pompe de construction avec roue en caoutchouc
- Résistant à la fonctionnement à sec
- Convient pour un fonctionnement continu
- Connexion de presse 2" F
- Capacité 260 l/min
- Puissance 620 W
- H. de refoulement 10m
- Prof. d'immersion 5m
- Flotteur non



615€
prix hors tva

PONSTAR PBX 4

INDUSTRIAL



NEW

Pour eau chargée
Résistant à la marche à sec

N° de cde. (1-230 V): 330010102

- Pour les eaux contaminées par des solides constituants
- Peut fonctionner à sec indéfiniment
- 2 Valves d'air
- Température max. liquide 40°C
- Max. Ø particule 6 mm
- Connexion de presse 2" M
- Poids 15,5 kg
- Capacité 310 l/min
- Puissance 400 W
- H. de refoulement 9,5m
- Prof. d'immersion 6m
- Flotteur non



799€
prix hors tva

PONSTAR PX 55022 SET

INDUSTRIAL

N° de cde. (1-230 V): 330010105

Kit de pompe à immersion 4 pièces avec

- Pompe à immersion PX 55022
- Tuyau plat à enroulement 20 M
- Raccords Storz 2" F NA.66 mm
- Boîte de transport 600x400x240 mm



715€
prix hors tva



Tuyaux

TUYAU DE VIDANGE EN PVC POUR POMPES SUBMERSIBLES

- Léger et plat, enroulable
- Résistant aux UV et à l'ozone
- Paroi intérieure lisse avec faible résistance au frottement
- Stretch de faible longueur



| N° de cde. | | Prix hors tva |
|------------|------------|---------------|
| 6014734 | 1" 25m | 47,00 € |
| 6014737 | 1 1/4" 25m | 55,00 € |
| 6014740 | 1 1/2" 25m | 59,00 € |
| 6014742 | 2" 25m | 59,00 € |
| 6014744 | 2 1/2" 25m | 75,00 € |
| 6014746 | 3" 25m | 85,00 € |

COLLIERS



12mm Colliers (par 10 pièces)

| N° de cde. | Raccord | Prix hors tva |
|------------|----------|---------------|
| 6014525 | 25-40 mm | 7,90 € |
| 6014532 | 32-50 mm | 10,50 € |
| 6014540 | 40-60 mm | 11,50 € |
| 6014560 | 60-80 mm | 13,50 € |
| 6014570 | 70-89 mm | 13,50 € |



Fe



Pompes submersibles 6

consultez notre gamme complète et l'état des stocks sur www.contimac.be

SPEED 30 AUT

PROFESSIONAL

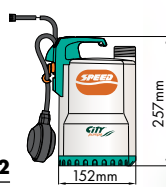

N° de cde. (1-230 V): 6010312

- Application: eau claire
- Puissance W: 250 S1 Continuous Duty
- Débit (max.) l/min.: 160
- H. de refoulement (max.) m: 6
- Sortie: 1"

179€
prix hors tva

F1/30 M AUT

PROFESSIONAL

INOX



N° de cde. (1-230 V): 6010300

- Application: eau claire
- Puissance W: 250 S1 Continuous Duty
- Débit (max.) l/min.: 140
- H. de refoulement (max.) m: 6,5
- Sortie: 1 1/4"

259€
prix hors tva

SPEED 70 AUT

PROFESSIONAL

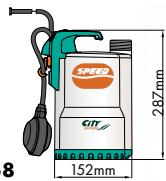

N° de cde. (1-230 V): 6010358

- Application: eau claire
- Puissance W: 550 S1 Continuous Duty
- Débit (max.) l/min.: 260
- H. de refoulement (max.) m: 10
- Sortie: 1 1/4"

239€
prix hors tva

F1/50 M VORTEX AUT

PROFESSIONAL

INOX

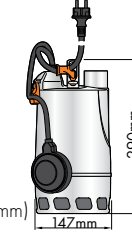

N° de cde. (1-230 V): 6010306

- Application: eau chargée (Ø particule 20 mm)
- Puissance W: 370 S1 Continuous Duty
- Débit (max.) l/min.: 180
- H. de refoulement (max.) m: 6,5
- Sortie: 1 1/4"

285€
prix hors tva

SPEED VORTEX AUT

PROFESSIONAL

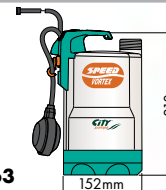

N° de cde. (1-230 V): 6010363

- Application: eau chargée (Ø particule 20 mm)
- Puissance W: 370 S1 Continuous Duty
- Débit (max.) l/min.: 180
- H. de refoulement (max.) m: 6,5
- Sortie: 1 1/4"

199€
prix hors tva

SECURITY AUT

PROFESSIONAL

INOX

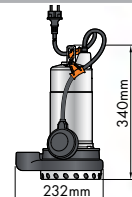

N° de cde. (1-230 V): 6010359

- Application: Eau sablée Ø particule 10 mm)
- Puissance W: 550 S1 Continuous Duty
- Débit (max.) l/min.: 250
- H. de refoulement (max.) m: 12,5
- Sortie: 1 1/2"

379€
prix hors tva

SPEED MOP MAN • Basse aspiration

PROFESSIONAL

2mm

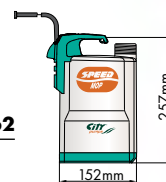

N° de cde. (1-230 V): 6010362

(Sans flotteur)

- Application: eau claire
- Puissance W: 250 S1 Continuous Duty
- Débit (max.) l/min.: 160
- H. de refoulement (max.) m: 6
- Sortie: 1"

185€
prix hors tva

RANGER AUT

PROFESSIONAL

INOX

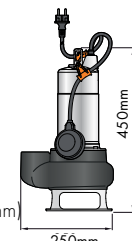

N° de cde. (1-230 V): 6010339

- Application: eau chargée Ø particule 35 mm)
- Puissance W: 550 S1 Continuous Duty
- Débit (max.) l/min.: 350
- H. de refoulement (max.) m: 8
- Sortie: 1 1/2"

399€
prix hors tva

SPEED MOP AUT • Basse aspiration

PROFESSIONAL

2mm

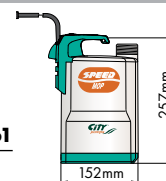

N° de cde. (1-230 V): 6010361

(Avec flotteur)

- Application: eau claire
- Puissance W: 250 S1 Continuous Duty
- Débit (max.) l/min.: 160
- H. de refoulement (max.) m: 6
- Sortie: 1"

199€
prix hors tva

RANGER ST AUT

PROFESSIONAL

INOX

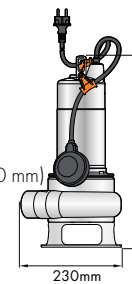

N° de cde. (1-230 V): 6010341

- Application: eau chargée (Ø particule 50 mm)
- Puissance W: 750 S1 Continuous Duty
- Débit (max.) l/min.: 400
- H. de refoulement (max.) m: 10,5
- Sortie: 1 1/2"

449€
prix hors tva

Floodkits 6

consultez notre gamme complète et l'état des stocks sur www.contimac.be

FLOODKIT 1

PROFESSIONAL

Eau sablée
En coffre ABS

N° de cde. : 6010820

FLOODKIT 1 AVEC: SECURITY AUT

- Application: Eau sablée
- Puissance W: 550 S1 Continuous Duty
- Débit (max.) l/min.: 250
- H. de refoulement (max.) m: 12,5
- Sortie: 1 1/2"



529€
prix hors tva

FLOODKIT 2

PROFESSIONAL

Eau chargée
En coffre ABS

N° de cde. : 6010830

FLOODKIT 2 AVEC: RANGER AUT

- Application: eau chargée
- Puissance W: 550 S1 Continuous Duty
- Débit (max.) l/min.: 350
- H. de refoulement (max.) m: 8
- Sortie: 1 1/2"



549€
prix hors tva

FLOODKIT 3

PROFESSIONAL

Eau sablée
En coffre ABS

N° de cde. : 6010840

FLOODKIT 3 AVEC: SECURITY G

- Application: Eau sablée
- Puissance W: 750 S1 Continuous Duty
- Débit (max.) l/min.: 325
- H. de refoulement (max.) m: 14,5
- Sortie: 1 1/2"



609€
prix hors tva

FLOODKIT 4

PROFESSIONAL

Eau chargée
En coffre ABS

N° de cde. : 6010850

FLOODKIT 4 AVEC: TITAN 10 AUT

- Application: eau chargée
- Puissance W: 750 S1 Continuous Duty
- Débit (max.) l/min.: 400
- H. de refoulement (max.) m: 10
- Sortie: 1 1/2"



629€
prix hors tva

Pompes submersibles de chantier en fonte 6

SECURITY G

INDUSTRIAL

Heavy duty

N° de cde. (1-230 V): 6010355

- Application: Eau sablée (Ø particule 10 mm)
- Puissance W: 750 S1 Continuous Duty
- Débit (max.) l/min.: 325
- H. de refoulement (max.) m: 14,5
- Sortie: 1 1/2"



469€
prix hors tva

TITAN 10 AUT

INDUSTRIAL

Heavy duty

N° de cde. (1-230 V): 6010367

- Application: eau chargée (Ø particule 35 mm)
- Puissance W: 750 S1 Continuous Duty
- Débit (max.) l/min.: 400
- H. de refoulement (max.) m: 10
- Sortie: 1 1/2"

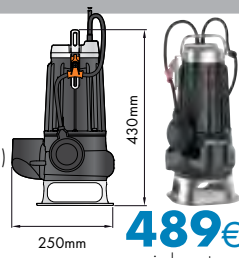

489€
prix hors tva

TITAN 20 AUT

INDUSTRIAL

Heavy duty

N° de cde. (1-230V): 6010375

- Application: eau chargée (Ø particule 50mm)
- Puissance W: 1500 S1 Continuous duty
- Débit (max.) l/min.: 700
- H. de refoulement (max.) m: 12
- Sortie: 2 1/2"

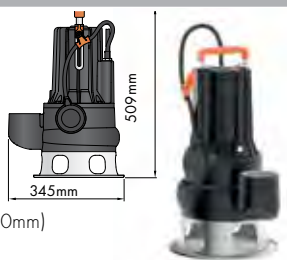

969€
prix hors tva

TITAN 30 MAN

INDUSTRIAL

Heavy duty

N° de cde. (3-400V): 6010356

- Application: eau chargée Ø particule 70mm)
- Puissance W: 2200 S1 Continuous duty
- Débit (max.) l/min.: 1200
- H. de refoulement (max.) m: 9,7
- Sortie: 3"

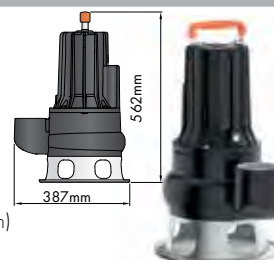

999€
prix hors tva

TRC AUT

INDUSTRIAL

Pompe dilaceratrice
Heavy duty
Coffret électronique inclus:
- Condensateur de démarrage
- Protection de moteur

N° de cde. : 6010366

- Pompe de broyage en fonte professionnelle idéale pour pomper les matières fécales et broyer les liquides contenant des solides
- Interrupteur à flotteur extérieur



- Application: eau chargée (avec broyeur)
- Puissance: 1100 W S1 Continuous Duty
- Débit (max.): 120 l/min. (H. de refoulement 10m)
- Débit (min.): 10 l/min (H. de refoulement 20m)
- Niveau de vidange: 50 mm van bodem
- Ø min. d'espace d'installation: 500 mm
- Prof. d'immersion min./max.: 300 mm / 10m
- Sortie: 1 1/4" filet intérieur
- Poids: 23,90 kg

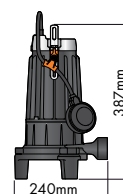

999€
prix hors tva



Fe



RC



Pompes submersibles 6

consultez notre gamme complète et l'état des stocks sur www.contimac.be



VIP 180/7 AUT

PROFESSIONAL

Eau claire
180 l/min



N° de cde. (1-230V): **6010766**

- Application: eau claire
- Puissance W: 370 (continuous duty)
- Débit (max.) l/min.: 180
- H. de refoulement (max.): 7m
- Sortie: 1 1/4"

189€
prix hors tva

VIP 180/7 AUT VORTEX

PROFESSIONAL

Eau chargée
180 l/min



N° de cde. (1-230V): **6010768**

- Application: eau chargée
- Puissance W: 480 (continuous duty)
- Débit (max.) l/min.: 180
- H. de refoulement (max.): 6m
- Sortie: 1 1/4"

225€
prix hors tva

COMPAC 150

PROFESSIONAL

3mm
Avec flotteur intégré
Basse aspiration



N° de cde. (1-230 V): **6010780**

- Application: eau claire
- Puissance W: 300
- Débit (max.) l/min.: 140
- H. de refoulement (max.) m: 7
- Sortie: 1 1/4"

215€
prix hors tva

COMPAC 200

PROFESSIONAL

3mm
Avec flotteur intégré
Basse aspiration



N° de cde. (1-230 V): **6010783**

- Application: eau claire
- Puissance W: 650
- Débit (max.) l/min.: 190
- H. de refoulement (max.) m: 10
- Sortie: 1 1/4"

265€
prix hors tva

SOS FLOODKIT

PROFESSIONAL



N° de cde. : **6010782**

Y compris:

- 1 X Compac 200 pompe submersible
- 1 X multi-adaptateur (3/4", 1", 1 1/4")
- 1 X tuyau tissé de pompier de haute qualité de 12,5 m
- 2 X accouplements
- 4 X colliers
- 1 X vanne anti-retour
- 1 X double nipple
- 1 X coffre rangement

- Pompe professionnelle - petits trous - petit volume d'insertion (205 mm)
- 2 positions: manuel & automatique

389€
prix hors tva

SIMER POMPE À VIDE PLANE

PROFESSIONAL

Basse aspiration

Simer

N° de cde. (1-230 V):
6010001

- Application: Basse aspiration pour eau claire
- Basse aspiration mm: 2
- Puissance W: 190
- H. de refoulement m: 6
- Débit (max.) l/min.: 72
- Sortie: 1" - 1/2" - 3/4"



219€
prix hors tva

SIMER AUTO POMPE À VIDE PLANE

PROFESSIONAL

Basse aspiration

Simer
AUTO

N° de cde. (1-230 V):
6010002

Equipé avec un interrupteur de niveau verticale qui permet de mettre la pompe en marche automatiquement à partir d'un niveau d'eau de 7mm. Avec une basse aspiration jusqu'à 2mm.



- Application: Basse aspiration pour eau claire
- Basse aspiration mm: 2
- Puissance W: 190
- H. de refoulement m: 6
- Débit (max.) l/min.: 72
- Sortie: 1" - 1/2" - 3/4"

389€
prix hors tva

SIMER SOS KIT

PROFESSIONAL

NEW

Basse aspiration

Simer

N° de cde: **6010003**

Y compris:

- 1X Simer pompe à vide plane
- 1X 12.5m tuyau Tricoflex
- 1X raccord tuyau GEKA 1/2"
- 1X raccord GEKA 1 1/4" M
- 1X collier
- 1X Étui de rangement multifonctionnel qui sert également de pré-filtre lors du pompage.

- Application: Basse aspiration pour eau claire
- Basse aspiration mm: 2
- Puissance W: 190
- H. de refoulement m: 6
- Débit (max.) l/min.: 72
- Sortie: 1" - 1/2" - 3/4"

279€
prix hors tva

En option



N° de cde. : **6510015**

- Clapet anti-retour 1 1/4"

55€
Prix hors tva

Pompes submersibles en INOX pour eau chargée 6

consultez notre gamme complète et l'état des stocks sur www.contimac.be

OMNIA 80

PROFESSIONAL



264mm

182mm

N° de cde. (1-230 V): 6010817

- Application: eau chargée (Ø particule: 20mm)
- Puissance W: 300
- Débit (max.) l/min: 70
- H. de refoulement (max.) m: 4
- Sortie: 1 1/4"

299€
prix hors tva

BIOX 200

PROFESSIONAL

INOX



410mm

170mm

N° de cde. (1-230 V): 6010791

- Application: eau chargée (Ø particule 40 mm)
- Puissance W: 900 S1 Continuous Duty
- Débit (max.) l/min.: 250
- H. de refoulement (max.) m: 9
- Sortie: 1 1/2"

445€
prix hors tva

OMNIA 160

PROFESSIONAL



300mm

182mm

N° de cde. (1-230 V): 6010818

- Application: eau chargée (Ø particule: 20mm)
- Puissance W: 500
- Débit (max.) l/min: 150
- H. de refoulement (max.) m: 7
- Sortie: 1 1/4"

365€
prix hors tva

BIOX 300

PROFESSIONAL

INOX



410mm

170mm

N° de cde. (1-230 V): 6010793

- Application: eau chargée (Ø particule 40 mm)
- Puissance W: 1300 S1 Continuous Duty
- Débit (max.) l/min.: 350
- H. de refoulement (max.) m: 11
- Sortie: 2"

529€
prix hors tva

OMNIA 200

PROFESSIONAL



338mm

182mm

N° de cde. (1-230 V): 6010819

- Application: eau chargée (Ø particule: 20mm)
- Puissance W: 750
- Débit (max.) l/min: 200
- H. de refoulement (max.) m: 8
- Sortie: 1 1/4"

419€
prix hors tva

BIOX 400

PROFESSIONAL

INOX



410mm

170mm

N° de cde. (1-230 V): 6010795

- Application: eau chargée (Ø particule 40 mm)
- Puissance W: 1600 S1 Continuous Duty
- Débit (max.) l/min.: 450
- H. de refoulement (max.) m: 12
- Sortie: 2"

619€
prix hors tva



Fe



Pompes 6

consultez notre gamme complète et l'état des stocks sur www.contimac.be

MULTIMAX

PROFESSIONAL

Avec poignée



N° de cde. (1-230 V): 6010815

- Application: eau claire
- Puissance: 800 W
- Débit (max.): 84 l/min.
- H. de refoulement (max.): 45 m
- Pression max. bar: 4,5
- N° turbines: 4
- Sortie: 1"x1" filet intérieur

419€
prix hors tva

N° de cde. (1-230 V): 6010813

- Application: eau claire
- Puissance: 1350 W
- Débit (max.): 130 l/min.
- H. de refoulement (max.): 62 m
- Pression max. bar: 6,2
- N° turbines: 5
- Sortie: 1"x1" filet intérieur

519€
prix hors tva

PRESS MULTIMAX

PROFESSIONAL

Protection contre la marche à sec
INOX
6010814 : 4 Turbines
6010816 : 5 Turbines



N° de cde. (1-230 V): 6010814

- Application: eau claire
- Puissance W: 800
- H. de refoulement m: 45
- Pression max. bar: 4,5
- Débit (max) l/min: 84
- N° turbines: 4
- Aspiration/pression: 1"x1"
- Hauteur d'aspiration: 8m

559€
prix hors tva

N° de cde. (1-230 V): 6010816

- Application: eau claire
- Puissance W: 1350
- H. de refoulement m: 62
- Pression max. bar: 6
- Débit (max) l/min: 130
- N° turbines: 5
- Aspiration/pression: 1"x1"
- Hauteur d'aspiration: 8m

659€
prix hors tva

MULTIPRESS 340 SX LOGIC SAFE

PROFESSIONAL

Protection contre la marche à sec
INOX
4 Turbines



N° de cde. (1-230V): 6010797

- Application: eau claire
- Puissance W: 800
- Débit (max.) l/min.: 83
- H. de refoulement (max.) m: 46
- Sortie: 1"
- Réservoir: 24 L INOX

649€
prix hors tva

SUB 6 S

PROFESSIONAL

6 Turbines



N° de cde. (1-230V): 6010807

- Application: eau claire
- Puissance: 800 W
- Débit (max.): 55 l/min.
- H. de refoulement (max.): 50 m
- Pression max. bar: 5
- N° turbines: 6
- Sortie: 1 1/4" filet intérieur

499€
prix hors tva

SUB 8 S

PROFESSIONAL

8 Turbines



N° de cde. (1-230V): 6010808

- Application: eau claire
- Puissance: 1100 W
- Débit (max.): 100 l/min.
- H. de refoulement (max.): 57 m
- Pression max. bar: 5,7
- N° turbines: 8
- Sortie: 1 1/4" filet intérieur

599€
prix hors tva

SUB 8 S PLUS AUTO

PROFESSIONAL

Protection contre la marche à sec
8 Turbines



N° de cde. (1-230V): 6010890

- Application: eau claire
- Puissance: 1100 W
- Débit (max.): 100 l/min.
- H. de refoulement (max.): 57 m
- Pression max. bar: 5,7
- N° turbines: 8
- Sortie: 1 1/4" filet intérieur

669€
prix hors tva

DOMINATOR 5 RW PACK

PROFESSIONAL



N° de cde. (1-230V): 6010330

Système composé de:

- D'une pompe centrifuge submersible multi-étages à placer directement dans le réservoir d'eau
- D'une conduite d'aspiration, d'un filtre à flotteur
- D'une corde de suspension en nylon de 20m.

Prêt à l'emploi pour des applications utilisant l'eau de pluie.

- Puissance moteur: 1300 W
- Consommation de courant: 6 Amp
- Nombre de tours non-chargé: 2850 t/min.
- Débit (max.): 140 l/min.
- Pression max.: 4,5 bar
- Application: eau claire
- Hauteur de refoulement: 45 m
- Cordon: H07RN-F 20m
- IP: 68
- Température fluide: 40 °C



1899€
prix hors tva

JET 100

PROFESSIONAL



N° de cde. (1-230V): 6010860

- Puissance W: 750
- Hauteur d'aspiration m: 7
- H. de refoulement m: 46
- Débit (max) l/min: 60
- Aspiration/pression: 1"x1"

189€
prix hors tva

JET 100 SS

PROFESSIONAL

INOX



N° de cde. (1-230V): 6010862

- Puissance W: 750
- Hauteur d'aspiration m: 7
- H. de refoulement m: 46
- Débit (max) l/min: 50
- Aspiration/pression: 1"x1"

219€
prix hors tva

MULTI 5

PROFESSIONAL

INOX
5 Turbines



N° de cde. (1-230V): 6010872

- Puissance W: 1100
- Hauteur d'aspiration m: 7
- H. de refoulement m: 60
- Débit (max) l/min: 90
- Aspiration/pression: 1"x1"

259€
prix hors tva

JET 100 / PC

PROFESSIONAL

Protection contre
la marche à sec



N° de cde. (1-230V): 6010866

- Puissance W: 750
- Hauteur d'aspiration m: 7
- H. de refoulement m: 46
- Débit (max) l/min: 60
- Aspiration/pression: 1"x1"

259€
prix hors tva

JET 100 SS / PC

PROFESSIONAL

INOX
Protection contre
la marche à sec



N° de cde. (1-230V): 6010864

- Puissance W: 750
- Hauteur d'aspiration m: 7
- H. de refoulement m: 46
- Débit (max) l/min: 50
- Aspiration/pression: 1"x1"

279€
prix hors tva

MULTI 5 / PC

PROFESSIONAL

INOX
5 Turbines
Protection contre
la marche à sec



N° de cde. (1-230V): 6010874

- Puissance W: 1100
- Hauteur d'aspiration m: 7
- H. de refoulement m: 60
- Débit (max) l/min: 90
- Aspiration/pression: 1"x1"

299€
prix hors tva

JET 100 / 25

PROFESSIONAL



N° de cde. (1-230V): 6010868

- Puissance W: 750
- Hauteur d'aspiration m: 7
- H. de refoulement m: 46
- Débit (max) l/min: 60
- Aspiration/pression: 1"x1"
- Réservoir: 25 L

279€
prix hors tva

JET 100 SS / 25

PROFESSIONAL

INOX



N° de cde. (1-230V): 6010870

- Puissance W: 750
- Hauteur d'aspiration m: 7
- H. de refoulement m: 46
- Débit (max) l/min: 50
- Aspiration/pression: 1"x1"
- Réservoir: 25 L

299€
prix hors tva

MULTI 5 / 25

PROFESSIONAL

INOX
5 Turbines



N° de cde. (1-230V): 6010876

- Puissance W: 1100
- Hauteur d'aspiration m: 7
- H. de refoulement m: 60
- Débit (max) l/min: 90
- Aspiration/pression: 1"x1"
- Réservoir: 25 L

349€
prix hors tva



Pompes centrifuges auto-amorçantes & gicleurs

consultez notre gamme complète et l'état des stocks sur www.contimac.be

Fe

POMPES CENTRIFUGES AUTO-AMORÇANTES

Pompes centrifuges multi-hélices



contimac.org/A6Uj

Pompes centrifuges en monobloc



contimac.org/9Qth

Pompes centrifuges industrie



contimac.org/qQ5Y

Pompes centrifuges secteur agricole et alimentaire



contimac.org/Ba37

Pompes centrifugale multi-hélices verticales



contimac.org/gw1t

GICLEURS

Gicleurs



contimac.org/0QcH

Supports



contimac.org/pell

Clapets anti-retour

consultez notre gamme complète et l'état des stocks sur www.contimac.be

CLAPET ANTI-RETOUR À RESSORT EN LAITON



| N° de cde. | Raccord | Passage | Prix hors tva |
|------------|---------|---------|---------------|
| 6013024 | 1" | 40l/min | 19,50 € |
| 347011032 | 1 1/4" | 60l/min | 18,00 € |
| 347011038 | 1 1/2" | 80l/min | 25,00 € |

CLAPETS ANTI-RETOUR À RESSORT AVEC FILTRE EN LAITON



| N° de cde. | Raccord | Prix hors tva |
|------------|---------|---------------|
| 6013044 | 1" | 18,00 € |
| 347010032 | 1 1/4" | 11,10 € |
| 347010038 | 1 1/2" | 18,00 € |
| 347010050 | 2" | 26,00 € |

Raccords

RACCORDS GEKA



Filet intérieur

| N° de cde. | Raccord | Prix hors tva |
|------------|----------|---------------|
| 618515112 | 1/2" F | 3,50 € |
| 618515119 | 3/4" F | 3,50 € |
| 6014125 | 1" F | 4,90 € |
| 6014132 | 1 1/4" F | 6,90 € |
| 6014140 | 1 1/2" F | 7,90 € |



Filet extérieur

| N° de cde. | Raccord | Prix hors tva |
|------------|----------|---------------|
| 618515212 | 1/2" M | 3,40 € |
| 618515219 | 3/4" M | 3,80 € |
| 6014225 | 1" M | 5,30 € |
| 6014232 | 1 1/4" M | 6,50 € |
| 6014240 | 1 1/2" M | 7,50 € |



Raccord tuyau

| N° de cde. | Raccord | Prix hors tva |
|------------|---------|---------------|
| 618515012 | 12mm | 3,35 € |
| 618515019 | 19mm | 3,75 € |
| 6014025 | 25mm | 5,90 € |
| 6014032 | 32mm | 8,50 € |
| 6014040 | 38mm | 10,90 € |



Raccord tuyau ajustable

| N° de cde. | Raccord | Prix hors tva |
|------------|---------|---------------|
| 618515512 | 1/2" | 12,75 € |
| 618515519 | 3/4" | 14,75 € |
| 6014407 | 1" | 22,00 € |
| 6014408 | 1 1/4" | 37,50 € |

| N° de cde. | Prix hors tva |
|------------|---------------|
| 618515305 | 3,70 € |
| 618515310 | 1,00 € |
| 618515553 | 18,00 € |



Gicleur d'arrosages

| N° de cde. | Raccord | Prix hors tva |
|------------|----------|---------------|
| 618515561 | 1/2" 5mm | 13,00 € |
| 618515562 | 3/4" 7mm | 18,00 € |
| 618515563 | 1" 8mm | 25,50 € |

RACCORDS STORZ



Filet intérieur

| N° de cde. | Raccord | Prix hors tva |
|------------|------------------|---------------|
| 6014145 | 1 1/2" F • 66 mm | 34,00 € |
| 6014150 | 2" F • 66 mm | 34,00 € |
| 618521666 | 2 1/2" F • 66 mm | 23,00 € |
| 6014152 | 2 1/2" F • 89 mm | 40,50 € |



Filet extérieur

| N° de cde. | Raccord | Prix hors tva |
|------------|------------------|---------------|
| 6014249 | 1 1/2" M • 66 mm | 35,00 € |
| 6014250 | 2" M • 66 mm | 35,00 € |
| 618522666 | 2 1/2" M • 66 mm | 26,00 € |
| 6014261 | 2 1/2" M • 89 mm | 37,00 € |
| 6014275 | 3" M • 89 mm | 44,00 € |



Raccord tuyau

| N° de cde. | Raccord | Prix hors tva |
|------------|----------------|---------------|
| 6014045 | 1 1/2" • 66 mm | 26,70 € |
| 6014042 | 2" • 66 mm | 27,50 € |
| 6014050 | 2 1/2" • 89 mm | 38,50 € |
| 6014075 | 3" • 89 mm | 29,50 € |



12mm Colliers (par 10 pièces)

| N° de cde. | Raccord | Prix hors tva |
|------------|----------|---------------|
| 6014525 | 25-40 mm | 7,90 € |
| 6014532 | 32-50 mm | 10,50 € |
| 6014540 | 40-60 mm | 11,50 € |
| 6014560 | 60-80 mm | 13,50 € |
| 6014570 | 70-89 mm | 13,50 € |



Bouchon

| N° de cde. | Raccord | Prix hors tva |
|------------|---------|---------------|
| 618523660 | 66 mm | 21,50 € |

Filtres

SUPPORT DE FILTRE



Fixation murale PVC

N° de cde. : 6011520



990€
prix hors tva

N° de cde. : 6011510

Support de filtre 1"

2990€
prix hors tva

CARTOUCHE FILTRANTS



| N° de cde. | Description | Prix hors tva |
|------------|---|---------------|
| 6011525 | Cartouche filtrant en nylon (sable)-20 micron | 12,90€ |
| 6011530 | Cartouche filtrant en coton (fer)-80 micron | 6,90€ |
| 6011555 | Cartouche filtrant en cristal (calcaire) | 31,90€ |
| 6011560 | Cartouche filtrant en carbone (odeur) | 18,50€ |

TUYAUX D'ASPIRATION PROFESSIONNELS



N° de cde. : 6011450

- Tuyau à raccord renforcé avec valve à pied Laiton et panier filtre INOX
- Accouplement 1"
- Longueur 7m

72€
prix hors tva

ENSEMBLE D'ASPIRATION AVEC FLOTTEUR



N° de cde. : 6011601

- Flotteur ball
- Tuyau d'aspiration 2m
- Clapet anti-retour 1"
- Laiton Raccord tuyau 1"
- Collier

99€
prix hors tva



Starmix ISC 6

consultez notre gamme complète et l'état des stocks sur www.contimac.be

Fe



ASPIRATEURS DE CHANTIER

Système de filtrage innovatif :



- 2 cassettes filtres séparées et extrêmement robustes
- ayant une surface de filtrage de 8600 cm²
- fabriqué en matériel de filtrage optimisé (polyester)
- filtrage optimisé en parallèle avec la ventilation du moteur
- Avantage: :
 - toujours une très haute capacité d'aspiration
 - travailler sans poussière



Nettoyage des filtres par une impulsion électro-magnétique automatisée

Avantage:

- Coûts d'entretien réduits grâce à une plus grande longévité des cassettes filtres
- Toujours une puissance d'aspiration maximum
- Rendement et puissance d'air optimale par le nettoyage automatique des filtres

Espace de stockage pour le tuyau d'aspiration et support pour accessoires*

* Selon le type d'appareil



Accouplement tuyau avec sélecteur pour sacs feutre/ sacs PE

- Pour l'utilisation des sacs filtre en feutre et des sacs PE
- Capuchon d'arrêt en TPE élastique



Nouveau moteur puissant, High-performance:

Rendement 20% plus élevé que la génération précédente



starmix



UNIFIX

UNIFIX



N° de cde. : 449432

- Nouveau support universel UNIFIX pour les séries ISP, iPulse et ISC
- Tous les boîtiers des systèmes "Systainer" et "Sortimo L-BOXX" peuvent être montés sur le UNIFIX
- Ce système permet de combiner des boîtes à outils de Starmix et de nombreux autres fabricants tels que Stihl, Makita, Bosch, Festool et Flex.

99€
Prix hors Iva

Starmix ISC 6

consultez notre gamme complète et l'état des stocks sur www.contimac.be

ISC L - 1425 BASIC

INDUSTRIAL



1400 Watt
Aspirateur eau et poussière
Accessoires EHP inclus



N° de cde. : 018676

- Dia. accessoires: 35 mm
- Puissance moteur max.: 1400W
- Refroidissement: bypass
- Débit d'air: 73 l/sec.
- Dépression: 270 mbar
- Capacité cuve: 25 L
- Niveau sonore: 69 dB(A)
- Dimensions: 430x390x490 mm
- Poids: 12,7 kg

499€
prix hors tva

ISC L - 1625 EW

INDUSTRIAL



1600 Watt
Aspirateur eau et poussière
Accessoires EW inclus



N° de cde. : 018744

- Dia. accessoires: 35 mm
- Puissance moteur max.: 1600W
- Refroidissement: bypass
- Débit d'air: 75 l/sec.
- Dépression: 280 mbar
- Capacité cuve: 25 L
- Niveau sonore: 69 dB(A)
- Dimensions: 430x390x490 mm
- Poids: 12,7 kg

699€
prix hors tva

ISC L - 1625 TOP

INDUSTRIAL



1600 Watt
Aspirateur eau et poussière
Accessoires EWS inclus



N° de cde. : 018577

- Dia. accessoires: 35 mm
- Puissance moteur max.: 1600W
- Refroidissement: bypass
- Débit d'air: 75 l/sec.
- Dépression: 280 mbar
- Capacité cuve: 25 L
- Niveau sonore: 69 dB(A)
- Dimensions: 430x390x490 mm
- Poids: 12,7 kg

689€
prix hors tva

ISC L - 1650 TOP

INDUSTRIAL



1600 Watt
Aspirateur eau et poussière
Accessoires EWS inclus



N° de cde. : 018584

- Dia. accessoires: 35 mm
- Puissance moteur max.: 1600W
- Refroidissement: bypass
- Débit d'air: 75 l/sec.
- Dépression: 280 mbar
- Capacité cuve: 50 L
- Niveau sonore: 69 dB(A)
- Dimensions: 595x465x960 mm
- Poids: 18 kg

799€
prix hors tva

ACCESSOIRES EHP



N° de cde. : 016542

- 1 x Tuyau d'aspiration (3,2 m)
- 1 x Poignée avec régulateur d'air
- 2 x Rallonge en pvc 50 cm
- 1 x Suceur plat 22cm
- 1 x Buse conique 23 cm
- 1 x Brosse sol 30 cm

112€
prix hors tva

ACCESSOIRES EW



N° de cde. : 044705

- 1 x tuyau d'aspiration dia. 35mm x 5m)
- 1 x multi-adaptateur

89€
prix hors tva

ACCESSOIRES EWS



N° de cde. : 072401

- 1 x tuyau d'aspiration (dia. 35mm x 5m)
- 1 x poignée en acier
- 1 x set tubes en inox
- 1 x brosse universelle
- 1 x multi-adaptateur
- 1 x suceur plat

159€
prix hors tva

SAC FILTRE EN FEUTRE FBV 25/35

N° de cde.: 411231

- Par 5 pièces
- Double épaisseur (très solide)
- Surface filtre: 5160 cm²
- Résistant à l'humidité



44⁹⁰€
prix hors tva

SAC FILTRE EN FEUTRE FBV 45/55

N° de cde.: 435039

- Par 5 pièces
- Double épaisseur (très solide)
- Surface filtre: 8190 cm²
- Résistant à l'humidité



62€
prix hors tva

TUYAU D'ASPIRATION ANTISTATIQUE

N° de cde.: 417165

- Dia.: 27mm
- Longueur: 5m



169€
prix hors tva



Starmix iPulse 6

consultez notre gamme complète et l'état des stocks sur www.contimac.be

Fe



ASPIRATEURS DE CHANTIER AVEC ASPIRATION CONTINU



- Le nouveau Starmix ISP iPulse est caractérisé par son Permanent Clean System révisé.
- Grâce à la technologie intelligente pour le nettoyage des filtres par une impulsion avec 300 g, les cassettes filtres peuvent être nettoyées sans une perte de puissance d'aspiration.
- Un nettoyage est seulement nécessaire quand le courant d'air exigé ne suffit plus. Après nettoyage, le courant d'air n'échappe plus.
- Le fonctionnement nettoyant a été augmenté de 50%, ce qui crée une fonction vibrante plus brève et un niveau sonore plus limité. Starmix ISP iPulse est robuste, indestructible et idéal pour les mobilier d'ateliers. Il peut être utilisé pour toutes les poussières, même pour le plâtre, plâtre-cellulose et les poussières humides.



Régulateur de vitesse / commutateur de sélection:

- Selecteur permettant le choix du diamètre tuyau d'aspiration (2 vitesses)
- Signal acoustique lors d'un niveau d'aspiration insuffisant

Smartfix - the systainer attachment

- Montage 4-points sur le support.
- Pas besoin d'outils.



starmix



iPULSE L-1635 BASIC

INDUSTRIAL



1600 Watt
Aspirateur eau et
poussière
Accessoires EHP inclus



N° de cde. : 018539

- Dia. accessoires: 35 mm
- Puissance moteur max.: 1600 W
- Refroidissement: bypass
- Débit d'air: 75 l/sec.
- Dépression: 280 mbar
- Capacité cuve: 35 L
- Niveau sonore: 69 dB(A)
- Dimensions: 530x400x560 mm
- Poids: 15,6 kg

699€
prix hors tva

POIGNEE POUR iPULSE

N° de cde.: 445137

- En option pour le iPulse L-1435 Basic



75€
prix hors tva

SMARTFIX SET POUR STARBOX

N° de cde.: 445106

- En option pour le iPulse L-1435 Basic



49⁵⁰€
prix hors tva

SUPPORT POUR ACCESSOIRES

N° de cde.: 445113

- En option pour le iPulse L-1435 Basic



59€
prix hors tva

iPULSE L-1635 TOP

INDUSTRIAL



1600 Watt
Aspirateur eau
et poussière
Accessoires EWS
inclus



N° de cde.: 018621

- Dia. accessoires: 35 mm
- Puissance moteur max.: 1600 W
- Refroidissement: bypass
- Débit d'air: 75 l/sec.
- Dépression: 280 mbar
- Capacité cuve: 35 L
- Niveau sonore: 69 dB(A)
- Dimensions: 530x400x920 mm
- Poids: 16,8 kg

789€
prix hors tva

Starmix iPulse 6

consultez notre gamme complète et l'état des stocks sur www.contimac.be



iPULSE M-1635 SAFE PLUS

INDUSTRIAL

1600 Watt
Aspirateur eau et poussière
Accessoires en inclus
3 PE-opvangzakken

N° de cde.: 018638

- Dia. accessoires: 35 mm
- Puissance moteur max.: 1600 W
- Refroidissement: bypass
- Débit d'air: 75 l/sec.
- Dépression: 280 mbar
- Capacité cuve: 35 L
- Niveau sonore: 69 dB(A)
- Dimensions: 530x400x560mm
- Poids: 15,6 kg

999€
prix hors tva

iPULSE H-1635 SAFE PLUS

INDUSTRIAL

1600 Watt
Aspirateur eau et poussière
Accessoires en inclus
3 PE-opvangzakken

N° de cde.: 018614

- Dia. accessoires: 35 mm
- Puissance moteur max.: 1600 W
- Refroidissement: bypass
- Débit d'air: 75l/sec.
- Dépression: 280 mbar
- Capacité cuve: 35 L
- Niveau sonore: 69 dB(A)
- Dimensions: 530x400x920mm
- Poids: 16,8 kg

1199€
prix hors tva

iPULSE H-1235 ASBEST SAFE PLUS

INDUSTRIAL

1600 Watt
Aspirateur eau et poussière
Accessoires en inclus
3 PE-opvangzakken

N° de cde.: 018645

- Dia. accessoires: 35 mm
- Puissance moteur max.: 1200 W
- Refroidissement: bypass
- Débit d'air: 70 l/sec.
- Dépression: 265 mbar
- Capacité cuve: 35 L
- Niveau sonore: 69 dB(A)
- Dimensions: 530x400x920mm
- Poids: 16,8 kg

1299€
prix hors tva

STARBOX + SAC FILTRE EN FEUTREKEN

N° de cde. : 444451

- 1 x starbox
- 5 x sacs filtre en feutre

139€
prix hors tva

STARBOX + PE-OPVANGZAKKEN

N° de cde. : 444475

- 1 x starbox
- 5 x sacs PE

199€
prix hors tva

ACCESSOIRES EHP

N° de cde. : 016542

- 1 x Tuyau d'aspiration (3,2 m)
- 1 x Poignée avec régulateur d'air
- 2 x Rallonge en pvc 50 cm
- 1 x Suceur plat 22 cm
- 1 x Buse conique 23 cm
- 1 x Brosse sol 30 cm

112€
prix hors tva

ACCESSOIRES EWS

N° de cde. : 072401

- 1 x tuyau d'aspirateur (dia. 35mm x 5m)
- 1 x poignée en acier
- 1 x set tubes en inox
- 1 x brosse universelle
- 1 x multi-adaptateur
- 1 x suceur plat

159€
prix hors tva

SAC FILTRE EN FEUTRE FBV 25/35

N° de cde.: 411231

- Par 5 pièces
- double épaisseur (très solide)
- Surface filtre: 5160 cm²
- Résistant à l'humidité

44⁹⁰€
prix hors tva

SACS RÉCUPÉRATEUR PE (CLASSE M-H)

N° de cde.: 425764

- Par 5 pièces

67€
prix hors tva

TUYAU D'ASPIRATION ANTISTATIQUE

N° de cde.: 417165

- Dia.: 27mm
- Longueur: 5m

169€
prix hors tva



Fe



ASPIRATEURS À BATTERIE

QUADRIX



Stockage des accessoires
Tous les accessoires sont rangés dans les compartiments de rangement intégrés de l'aspirateur pour gagner de la place.



starmix

Fonction de soufflage
Avec fonction de soufflage pour souffler, sécher et évacuer l'air.

CAS : Cordless Alliance System

La liberté sans câble - 100% compatible avec les machines, des batteries et des chargeurs de la même classe de tension, de Starmix et d'autres marques en CA.



PressClean

Nettoyage manuel du filtre avec un fort débit d'air par actionnement d'un interrupteur sur l'aspirateur pendant les pauses.



SMART L 18V - (SANS CHARGEUR ET BATTERIE)

PROFESSIONAL



QUIX



NEW

N° de cde: 123455

- Dia. accessoires: 35 mm
- Tension: 18 V
- Autonomie: -ECO-mode: 30 min. (théorique) -BOOST-mode: 19min.
- Débit d'air: 37l/sec.
- Dépression: 130 mbar
- Capacité cuve: 6 L
- Fonction soufflage: ja
- Poids: 4,2 kg
- Niveau sonore: 71 dB(A)
- Dimensions: 212x288x393mm



Aspirateur sur batterie 18V
Accessoires inclus:

- 1 x tuyau Quix, 0,5 - 2,5 m
- 3 x tube d'aspiration 32 cm
- 1 x Porte-outil, Quix (antistatique),
- 1 x Tube de poignée de base, Quix,
- 1 x Embout pour tapisserie d'ameublement
- 1 x Buse de crevasse



OPTIES

N° de cde : 459745



- Accupack 18 V
- 5,2 Ah Li-HD

179€
prix hors tva

N° de cde : 448848



- Chargeur rapide ASC 55

85€
prix hors tva

169€
prix hors tva

QUADRIX L 18V - ASPIRATEUR SUR BATTERIE 18V

PROFESSIONAL



N° de cde.: 102917

- Dia. accessoires: 27 mm
- Tension: 18 V
- Autonomie: - ECO-mode: 25 min. (théorique) - BOOST-mode: 15 min.
- Temps de chargement: 104 min.
- Débit d'air: 35 l/sec.
- Dépression: 120 mbar

Aspirateur sur batterie 18V
Accessoires inclus:

- 1 x Tuyau d'aspiration (3m)
- 1 x Suceur plat
- 1 x Buse coudée
- 1 x Sangle de transport
- 1 x Sac filtre en feutre FBV 7,5
- 1 x Bohrfixx



- Capacité cuve: 7,5 L
- Fonction soufflage: oui
- Poids: 6,2 kg
- Dimensions: 390x293x357mm

259€
prix hors tva

QUADRIX L 18V TOP - ASPIRATEUR SUR BATTERIE 18V

PROFESSIONAL



N° de cde.: 020280

- Dia. accessoires: 27 mm
- Tension: 18 V
- Autonomie: - ECO-mode: 25 min. (théorique) - BOOST-mode: 15 min.
- Temps de chargement: 104 min.
- Débit d'air: 35 l/sec.

Aspirateur sur batterie 18V
Accessoires inclus:

- 1 x Tuyau d'aspiration (3m)
- 1 x Suceur plat
- 1 x Buse coudée
- 2 x Accu Li-Power 18V (5,2 Ah)
- 1 x Chargeur pour accu
- 1 x Sangle de transport
- 1 x Sac filtre en feutre FBV 7,5
- 1 x Bohrfixx



- Dépression: 120 mbar
- Capacité cuve: 7,5 L
- Fonction soufflage: oui
- Poids: 6,2 kg
- Dimensions: 390x293x357mm

569€
prix hors tva

Starmix BATRIX 6

consultez notre gamme complète et l'état des stocks sur www.contimac.be

ASPIRATEURS DE CHANTIER À BATTERIE

BATRIX



Options de stockage avancées pour :

- Accessoires (dépôt arrière)
- Tuyau d'aspiration (2 crochets sur le côté)

CAS : Cordless Alliance System
La liberté sans câble - 100% compatible avec les machines, des batteries et des chargeurs de la même classe de tension, de Starmix et d'autres marques en CA.



CORDLESS CONTROL



- Le système peut être utilisé avec n'importe quelle batterie/outil électrique du marché.
- L'ensemble (454931 + 453644) peut être utilisé avec n'importe quel aspirateur.
- Mode manuel et automatique
- Connexion radio absolument sans interférence et fiable
- Connexion sans fil de l'émetteur à la prise sans fil d'au moins 10 m (interruption au niveau d'un mur en béton, sinon plus)

CORDLESS CONTROL

N° de cde. : 453644

Prise sans fil UE et radio télécommande Coco

NEW



145€
prix hors tva

BATRIX L 36-18V (SANS CHARGEUR ET BATTERIE)

PROFESSIONAL

N° de cde.: 100999 ●

- Dia. accessoires: 35 mm
- Tension: 36 V (1x36V / 2x18V)
- Autonomie (2x18V 10Ah):
Boost: 21 min.
Eco: 34 min.
Low: 100 min.
- Temps de chargement (1 x accu 18V 10Ah): 75 min.
- Débit d'air: 67 l/sec.
- Dépression: 240 mbar
- Capacité cuve: 25 L
- Niveau sonore: 69 dB(A)
- Poids: 12,5 kg
- Dimensions: 450x400x575mm



Aspirateur eau et poussière à batterie 18V Accessoires inclus:

- 1 x Tuyau antistatique (4 m)
- 1 x Poignée en acier
- 2 x Rallonge en inox 50 cm
- 1 x Brosse sol 30cm
- 1 x Télécommande radio COCO



EN OPTION

N° de cde. : 457031



279€
prix hors tva

N° de cde. : 448855



- Chargeur rapide ASC 145 batteries 12-36V **149€**
prix hors tva

979€
prix hors tva

BATRIX M 36-18V (SANS CHARGEUR ET BATTERIE)

PROFESSIONAL

N° de cde.: 100777 ●

- Dia. accessoires: 35 mm
- Tension: 36 V (1x36V / 2x18V)
- Autonomie (2x18V 10Ah):
Boost: 21 min.
Eco: 34 min.
Low: 100 min.
- Temps de chargement (1 x accu 18V 10Ah): 75 min.
- Débit d'air: 67 l/sec.
- Dépression: 240 mbar
- Capacité cuve: 25 L
- Niveau sonore: 69 dB(A)
- Poids: 12,5 kg
- Dimensions: 450x400x575mm



Aspirateur eau et poussière à batterie 18V Accessoires inclus:

- 1 x Tuyau antistatique (4 m)
- 1 x Poignée en acier
- 2 x Rallonge en inox 50 cm
- 1 x Brosse sol 30cm
- 1 x Télécommande radio COCO



EN OPTION

N° de cde. : 457031



279€
prix hors tva

N° de cde. : 448855



- Chargeur rapide ASC 145 batteries 12-36V **149€**
prix hors tva

999€
prix hors tva



ASPIRATEURS À POUSSIÈRE ET À EAU POUR UN NETTOYAGE COMPLET

Ergonomie & Caractéristiques particulières

- Poignée ergonomique prévue également pour le montage du tuyau
- Crochet de suspension pour le câble d'alimentation
- Jusqu'à 6 emplacements prévus pour le rangement des accessoires
- Branchement automatique pour machines jusqu'à 2200W
- Interrupteur solide

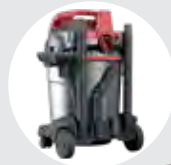

starmix

Innovateur

- Double fonction: aspiration et soufflage en une seule opération!
- Enorme vitesse de soufflage de 215 km/h

Moteur puissant

- Aspiration 20% plus forte
- Volume d'aspiration plus élevé

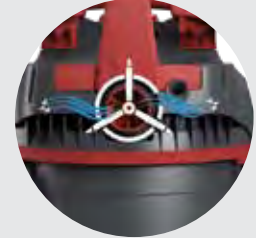

Arrêt pratique

- Béquille de frein pour terrains accidentés
- Vidange de la cuve facile, avec la poignée
- - Butoir arrondi - anti basculement



Nettoyage automatique du filtre*

* Seulement sur séries ARDL

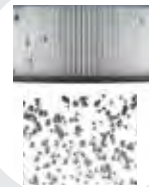
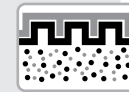

NSG uCLEAN 1420 HK

PROFESSIONAL

Aspirateur eau et poussière
Accessoires HK inclus:



N° de cde.: 016221

- Dia. accessoires: 35 mm
- Puissance moteur max.: 1400 W
- Refroidissement: bypass
- Débit d'air: 69 l/sec.
- Dépression: 259 mbar
- Capacité cuve: 20 L
- Niveau sonore: 72,5 dB(A)
- Poids: 7,8 kg

299€
prix hors tva

NSG uCLEAN LD 1420 HMT

PROFESSIONAL



Aspirateur eau et poussière
Accessoires HMT inclus:



N° de cde.: 016269

- Dia. accessoires: 35 mm
- Puissance moteur max.: 1400 W
- Refroidissement: bypass
- Débit d'air: 69 l/sec.
- Dépression: 259 mbar
- Capacité cuve: 20 L
- Niveau sonore: 68,5 dB(A)
- Poids: 8 kg

429€
prix hors tva

NSG uCLEAN 1432 HK

PROFESSIONAL

Aspirateur eau et poussière
Accessoires HK inclus:



N° de cde.: 016238

- Dia. accessoires: 35 mm
- Puissance moteur max.: 1400 W
- Refroidissement: bypass
- Débit d'air: 69 l/sec.
- Dépression: 259 mbar
- Capacité cuve: 32 L
- Niveau sonore: 72,5 dB(A)
- Poids: 8,1 kg

339€
prix hors tva

NSG uCLEAN LD-1422 HZ PLUS

PROFESSIONAL



Aspirateur eau et poussière
Cuve en INOX
Spécialement pour le nettoyage des chaudières
Accessoires HZ inclus



N° de cde.: 016399

- Dia. accessoires: 35 mm
- Puissance moteur max.: 1400 W
- Refroidissement: bypass
- Débit d'air: 69 l/sec.
- Dépression: 259 mbar
- Capacité cuve: 22 L
- Niveau sonore: 69,5 dB(A)
- Poids: 9,6 kg

579€
prix hors tva

Starmix uCLEAN 6

consultez notre gamme complète et l'état des stocks sur www.contimac.be

NSG uCLEAN ADL-1420 EHP

PROFESSIONAL



Aspirateur eau et poussière avec allumage automatique
Accessoires EHP inclus:



N° de cde.: 016306

- Dia. accessoires: 35 mm
- Puissance moteur max.: 1400 W
- Refroidissement: bypass
- Débit d'air: 69 l/sec.
- Dépression: 259 mbar
- Capacité cuve: 20 L
- Niveau sonore: 72 dB(A)
- Poids: 8,5 kg

389€
prix hors tva

NSG uCLEAN ADL-1432 EHP

PROFESSIONAL



Aspirateur eau et poussière avec allumage automatique
Accessoires EHP inclus:



N° de cde.: 016313

- Dia. accessoires: 35 mm
- Puissance moteur max.: 1400 W
- Refroidissement: bypass
- Débit d'air: 69 l/sec.
- Dépression: 259 mbar
- Capacité cuve: 32 L
- Niveau sonore: 72 dB(A)
- Poids: 9,5 kg

459€
prix hors tva

NSG uCLEAN ADL-1445 EHP

PROFESSIONAL



Aspirateur eau et poussière avec allumage automatique
Accessoires EHP inclus:



N° de cde.: 016337

- Dia. accessoires: 35 mm
- Puissance moteur max.: 1400 W
- Refroidissement: bypass
- Débit d'air: 69 l/sec.
- Dépression: 259 mbar
- Capacité cuve: 45 L
- Niveau sonore: 72 dB(A)
- Poids: 12,6 kg

559€
prix hors tva

NSG uCLEAN ARDL-1435 EHP

PROFESSIONAL



Aspirateur eau et poussière avec allumage automatique
Accessoires EHP inclus:



N° de cde.: 017372

- Dia. accessoires: 35 mm
- Puissance moteur max.: 1400 W
- Refroidissement: bypass
- Débit d'air: 69 l/sec.
- Dépression: 259 mbar
- Capacité cuve: 35 L
- Niveau sonore: 72 dB(A)
- Poids: 11 kg

599€
prix hors tva

ACCESSOIRES HK



N° de cde. : 044101

- 1 x Tuyau d'aspiration dia. 35mm x 1,75m
- 2 x Rallonge en pvc
- 1 x Poignée en pvc
- 1 x Suceur plat
- 1 x Buse coudée
- 1 x Brosse sol
- 1 x Brosse combinée

99€
prix hors tva

ACCESSOIRES HMT



N° de cde. : 003009

- 1 x Tuyau d'aspiration dia. 35mm x 3,2m
- 1 x Tube télescopique (inox)
- 1 x Poignée en acier avec régulateur d'air
- 1 x Suceur plat
- 1 x Buse coudée
- 1 x Brosse combinée
- 1 x Racleur eau

129€
prix hors tva

ACCESSOIRES EHP



N° de cde. : 016542

- 1 x Tuyau d'aspiration (3,2 m)
- 1 x Poignée avec régulateur d'air
- 2 x Rallonge en pvc 50 cm
- 1 x Suceur plat 22 cm
- 1 x Buse conique 23 cm
- 1 x Brosse sol 30 cm

112€
prix hors tva

SACS FILTRE EN FEUTRE



N° de cde.: 434827

FBV 20

- par 5 pièces
- Double épaisseur (très solide)

29€
prix hors tva

N° de cde.: 442761

FBV 30/35 RD

- par 5 pièces
- Double épaisseur (très solide)

49€
prix hors tva

N° de cde.: 435039

FBV 45/55

- par 5 pièces
- Double épaisseur (très solide)

62€
prix hors tva



Fe



RC



ASPIRATEURS POUR UN NETTOYAGE COMPLET

Ergonomie & Caractéristiques particulières

- Poignée ergonomique prévue également pour le montage du tuyau
- Crochet de suspension pour le câble d'alimentation
- Jusqu'à 6 emplacements prévus pour le rangement des accessoires
- Branchement automatique pour machines jusqu'à 2200W
- Interrupteur solide

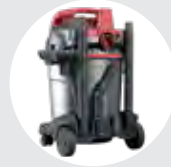

starmix

Innovateur

- Double fonction: aspiration et soufflage en une seule opération!
- Enorme vitesse de soufflage de 215 km/h

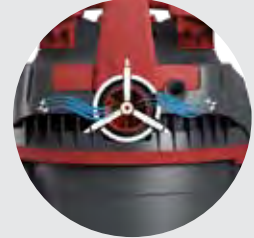

Moteur puissant

- Aspiration 20% plus forte
- Volume d'aspiration plus élevé

Arrêt pratique

- Béquille de frein pour terrains accidentés
- Vidange de la cuve facile, avec la poignée
- - Butoir arrondi - anti basculement

Réduction du bruit :*

- Volume considérablement réduit :
- Moteur encapsulé
 - Ventilateur et conduction d'air optimisée



NSG uCLEAN LD 1420 HMT

PROFESSIONAL

Aspirateur

Deux positions:

- Mode pleine puissance

- Mode silencieux: pour passer l'aspirateur pendant les heures de bureau

Accessoires HMT inclus:



N° de cde.: 016269

Aspirateur de nettoyage insonorisé avec équipement professionnel sur roues en caoutchouc

- Dia. accessoires: 35 mm
- Puissance moteur max.: 1400 W
- Refroidissement: bypass
- Débit d'air: 69 l/sec.
- Dépression: 259 mbar
- Capacité cuve: 20 L
- Niveau sonore: 68,5 dB(A)
- Poids: 8 kg



429€
prix hors tva

Aspirateur d'eau Sarmix uCLEAN 6

consultez notre gamme complète et l'état des stocks sur www.contimac.be

uCLEAN LD-1432 WET

PROFESSIONAL

Aspirateur d'eau
Accessoires inclus:



N° de cde.: 100043

- Puissance moteur max.: 1400 W
- Refroidissement: bypass
- Débit d'air: 69 l/sec.
- Dépression: 259 mbar
- Capacité cuve: 32 L
- Niveau sonore: 68,5 dB(A)
- Poids: 8,3 kg

399€
prix hors tva

uCLEAN LD-1445 WET

PROFESSIONAL

Aspirateur d'eau avec sortie
d'eau
Accessoires inclus:



N° de cde.: 100050

- Puissance moteur max.: 1400 W
- Refroidissement: bypass
- Débit d'air: 69 l/sec.
- Dépression: 259 mbar
- Capacité cuve: 45 L
- Niveau sonore: 68,5 dB(A)
- Poids: 12,6 kg



569€
prix hors tva

uCLEAN PA-1455 KFG ASPIRATEUR À POMPE

PROFESSIONAL

Aspirateur à eau avec pompe intégrée
Réservoir basculant
Accessoires inclus:



N° de cde.: 019086

- Dia. accessoires: 35 mm
- Puissance moteur max.: 2210 W
- Refroidissement: bypass
- Débit d'air: 69 l/sec.
- Dépression: 259 mbar
- Capacité cuve: 55 L
- Niveau sonore: 73 dB(A)
- Poids: 26,5 kg

2399€
prix hors tva

Pompe inclus



MAX. LONGUEUR DE DRAINAGE



MAX. HAUTEUR D'ASPIRATION

MAX. HAUTEUR DE REFOULEMENT

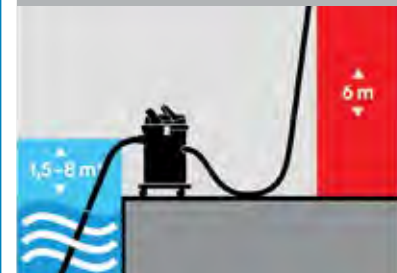



Starmix GS-série 6

consultez notre gamme complète et l'état des stocks sur www.contimac.be

Fe



NETTOYAGE INDUSTRIEL

La puissance pour les choses difficiles

Robuste, durable et extrêmement puissant : c'est ce qui caractérise les aspirateurs de nettoyage de la série GS. Ces aspirateurs ont été spécialement développés pour le nettoyage de grandes surfaces et de machines, ils offrent des conteneurs et des châssis particulièrement grands qui répondent aux exigences. En combinaison avec les accessoires spéciaux, l'aspirateur de nettoyage GS maîtrise tous les défis du travail quotidien.



KIT RACLEUR FIXE



N° de cde.: 012070

319€
prix hors tva

GS 2078 PZ

INDUSTRIAL

2400 Watt
2 Moteurs
Aspirateur eau et poussière
Accessoires PZ inclus:



N° de cde.: 004020

- Dia. accessoires: 35 mm
- Puissance moteur max.: 2400 W
- Refroidissement: bypass
- Débit d'air: 108l/sec.
- Dépression: 205 mbar



- Capacité cuve: 78 L
- Niveau sonore: 69 dB(A)
- Poids: 24 kg

1199€
prix hors tva

GS 3078 PZ

INDUSTRIAL

3600 Watt
3 Moteurs
Aspirateur eau et poussière
Accessoires PZ inclus:



N° de cde.: 003924

- Dia. accessoires: 35 mm
- Puissance moteur max.: 3600 W
- Refroidissement: bypass
- Débit d'air: 162 l/sec.
- Dépression: 205 mbar



- Capacité cuve: 78 L
- Niveau sonore: 75 dB(A)
- Poids: 26 kg

1299€
prix hors tva

ACCESSOIRES STANDARD PZ

N° de cde.: 003108

- Tuyau d'aspiration (3,2 m)
- Poignée en acier avec régulateur d'air
- Rallonge en inox 50 cm (2pcs.)
- Suceur plat 37 cm
- Brosse ronde 7,5cm
- Brosse sol 45 cm



179€
prix hors tva

PRÉFILTRE EN POLYESTER



N° de cde.: 413501

- Pour GS2078/3078

149€
prix hors tva

HUILE ET COPEAUX

Aspirateur industriel à 2 moteurs pour l'huile et copeaux avec évacuation séparée des solides et des liquides.

Aspirateur puissant et industriel spécialement conçu pour l'aspiration des copeaux et des liquides qui sont évacués séparément.



ASPIRATEUR INDUSTRIEL POUR L'HUILE ET COPEAUX GS 2450

INDUSTRIAL

2400 Watt

2 Moteurs

Aspirateur pour l'huile et copeaux

Accessoires inclus:

- Tuyau d'aspiration antistatique Ø40mm (3,5 m)
- Suceur plat 24 cm
- Filtre cartouche FPP 5000



N° de cde.: 102979 ●

- Dia. accessoires: 40 mm
- Puissance moteur max.: 2400 W
- Refroidissement: bypass
- Débit d'air: 108 l/sec.
- Dépression: 205 mbar
- Capacité cuve: 50 L
- Niveau sonore: 77 dB(A)
- Dimensions: 579x760x1072 mm
- Poids: 37 kg

2999€
Prix hors tva



Fe



RC





Balayeuses à brosse 2

consultez notre gamme complète et l'état des stocks sur www.contimac.be

Fe



HAAGA 355

PROFESSIONAL

Manuel



N° de cde.: 102887

- Cap. nettoyage: jusqu'à 1600m²/u
- Largeur de travail: 550 mm
- Bac à déchets: 20 l
- Poids: 7,2 kg

299€
prix hors tva

HAAGA 375

PROFESSIONAL

Manuel



N° de cde.: 101040

- Cap. nettoyage: jusqu'à 2900m²/u
- Largeur de travail: 750 mm
- Bac à déchets: 50 l
- Poids: 11,1 kg

499€
prix hors tva

HAAGA 477

PROFESSIONAL

Manuel

iSweep



N° de cde.: 101033

- Cap. nettoyage: jusqu'à 3000m²/u
- Largeur de travail: 770 mm
- Bac à déchets: 50 l
- Poids: 14,6kg

699€
prix hors tva

HAAGA 497 PROFI

PROFESSIONAL

Manuel

iSweep



N° de cde.: 101019

- Cap. nettoyage: jusqu'à 3600m²/u
- Largeur de travail: 970 mm
- Bac à déchets: 50 l
- Poids: 15,7kg

829€
prix hors tva

HAAGA 677 PROFI

PROFESSIONAL

iSweep

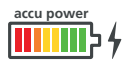

N° de cde.: 100500

- Autonomie: 90 min.
- Temps de chargement: 7 u
- Cap. de nettoyage: jusqu'à 3600 m²/u
- Largeur de travail: 770
- Bac à déchets: 50 l
- Poids: 20,2 kg

1299€
prix hors tva



HAAGA 697 PROFI

PROFESSIONAL

iSweep

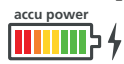

N° de cde.: 101002

- Autonomie: 90 min.
- Temps de chargement: 7 u
- Cap. de nettoyage: jusqu'à 4100 m²/u
- Largeur de travail: 970
- Bac à déchets: 50 l
- Poids: 21,2 kg

1499€
prix hors tva



HAAGA 697 PROFI PLUS

PROFESSIONAL

iSweep

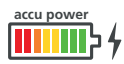

N° de cde.: 100180

- Autonomie: 120 min.
- Temps de chargement: 9 u
- Cap. de nettoyage: jusqu'à 4100 m²/u
- Largeur de travail: 970
- Bac à déchets: 50 l
- Poids: 21,1 kg

1699€
prix hors tva



Servantes de mobilier d'atelier 6

consultez notre gamme complète et l'état des stocks sur www.contimac.be

HB 300

PROFESSIONAL



N° de cde.: 12525

- Rouleau plat
- Hauteur min./max. mm: 758/1197
- Poids max. kg: 100

99€
prix hors tva

HB 300 R

PROFESSIONAL



N° de cde.: 12530

- Rouleau à billes
- Hauteur min./max. mm: 758/1197
- Poids max. kg: 100

105€
prix hors tva

HBC 300 COMBI

PROFESSIONAL



N° de cde.: 12540

- Combinaison rouleau plat et à billes pour planches et plaques
- Hauteur min./max. mm: 700/1200
- Poids max. kg: 100

115€
prix hors tva

HBC 350 COMBI

PROFESSIONAL



N° de cde.: 12515

- Combinaison rouleau plat et à billes pour planches et plaques
- Hauteur min./max. mm: 700/1200
- Poids max. kg: 200

125€
prix hors tva

Aspirateurs de copeaux 6

SPA 2003

PROFESSIONAL



N° de cde. (1-230 V): 12020

N° de cde. (3-400 V): 12010

- Puissance moteur CV: 2
- Capacité d'aspiration m³/h: 2000
- Raccord du flexible mm: 1x125 of 2x100
- Sac collecteur: 1
- Poids kg: 70
- Dimensions: 1070x560x2010 mm

999€
prix hors tva

SAC EN TISSU



N° de cde.: 12130

- Ø 500 mm
- Hauteur: 860mm

79€
prix hors tva

SACS EN PVC



N° de cde.: 12105

- Par 10 pièces
- Ø: 500 mm
- Hauteur: 1200mm

28⁵⁰€
prix hors tva

FILTRE CARTOUCHE



N° de cde.: 12050

- Système de filtration manuel avec des alvéoles (3u - 99,4% 11m²)
- Ø: 500 mm
- Hauteur: 1200mm

569€
prix hors tva

TUYAU D'ASPIRATION

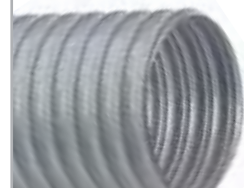

N° de cde.: 12100

- Par m
- Ø: 100 mm

37⁵⁰€
prix hors tva

RACCORD TUYAU



N° de cde.: 12052

- 2 x 100mm

16⁵⁰€
prix hors tva

PIÈCE EN T



N° de cde.: 12051

- 3 x 100mm

27⁵⁰€
prix hors tva

FERMETURE



N° de cde.: 12053

- 2 x 100mm

22⁵⁰€
prix hors tva

COLLIER



N° de cde.: 12164

- Pour tuyau d'aspiration dia. 100 mm

7⁵⁰€
prix hors tva



Nettoyeurs haute pression à eau froide 3

consultez notre gamme complète et l'état des stocks sur www.contimac.be



Nettoyeurs haute pression à eau froide

- Nettoyeur compact et pratique pour usage particulier
- Très maniable grâce à ses grandes roues robustes
- Monté avec pompe axiale dotée de 3 pistons en inox
- Avec moteur à induction à sécurité thermique et sans entretien
- TOTAL STOP : le moteur s'arrête dès que l'on relâche la poignée. Ce qui réduit la consommation d'énergie et l'usure de la tête de pompe.
- EASY START : réduit la surcharge au démarrage
- Dosage pour détergents avec le kit savon
- Récipient/doseur pour le savon
- Livré avec poignée-pistolet, enrouleur avec tuyau haute pression 8m,
- Lance variable, rotabuse, kit savon et brosse fixe de lavage



KL 1680 GOLD PLUS

SEMI PROFESSIONAL



Pompe axiale en laiton



Accessoires inclus:



DUTY CYCLE



N° de cde.: 90460500

- Tension: 1-230V
- Pression max.: 150 bar
- Puissance moteur max.: 2300 W
- Débit d'eau: 480 l/uur
- Vitesse moteur: 2800 t/min.
- Dimensions: 820x308x310 mm
- Poids: 13 kg

449€
prix hors tva

KL 1680 GOLD SUPER PLUS

SEMI PROFESSIONAL



Pompe axiale en laiton



Accessoires inclus:

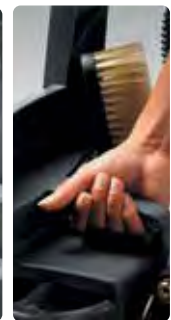

DUTY CYCLE



N° de cde.: 90460503

- Tension: 1-230V
- Pression max.: 150 bar
- Puissance moteur max.: 2300 W
- Débit d'eau: 480 l/uur
- Vitesse moteur: 2800 t/min.
- Dimensions: 820x308x310 mm
- Poids: 13 kg

599€
prix hors tva

Nettoyeurs haute pression à eau froide 3

consultez notre gamme complète et l'état des stocks sur www.contimac.be

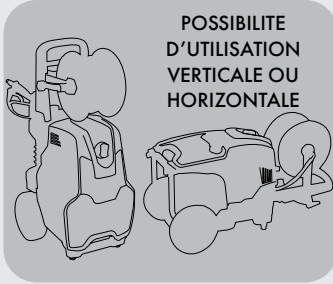

POSSIBILITE
D'UTILISATION
VERTICALE OU
HORIZONTALE

Nettoyeurs haute pression à eau froide

- Nettoyeurs robustes pour usage professionnel
- Pompe en laiton
- Dotée de 3 pistons en inox avec revêtement céramique (uniquement sur les appareils triphasés)
- Avec moteur à induction à sécurité thermique et sans entretien
- TOTAL STOP : le moteur s'arrête dès que l'on relâche la poignée. Ce qui réduit la consommation d'énergie et l'usure de la tête de pompe.
- EASY START : réduit la surcharge au démarrage
- Possibilité d'utilisation verticale ou horizontale
- Rangement pratique pour les accessoires
- Chassis très robuste
- Récipient/doseur pour le savon, réglable en basse pression et prévu avec réservoir détergent de 3.5 l amovible
- CLASSIC: livré avec poignée-pistolet, tuyau haute pression 10m et lance variable
- EXTRA: livré avec poignée-pistolet, enrouleur avec tuyau haute pression en caoutchouc renforcé 15m, lance variable et rotabuse



K 200 10/150 M CLASSIC

PROFESSIONAL



Accessoires inclus:



DUTY CYCLE



N° de cde.: 90570500

- Tension: 1-230V
- Pression max.: 150 bar
- Puissance moteur max.: 2900 W
- Débit d'eau: 600 l/uur
- Réservoir détergent: 3,5 l
- Vitesse moteur: 2800 t/min.
- Dimensions: 540x440x680 mm
- Poids: 37 kg



Pompe axiale en laiton

835€
prix hors tva

K 200 10/150 M EXTRA

PROFESSIONAL



Accessoires inclus:



DUTY CYCLE



N° de cde.: 90570501

- Tension: 1-230V
- Pression max.: 150 bar
- Puissance moteur max.: 2900 W
- Débit d'eau: 600 l/uur
- Réservoir détergent: 3,5 l
- Vitesse moteur: 2800 t/min.
- Dimensions: 540x440x990 mm
- Poids: 47 kg



Pompe axiale en laiton

949€
prix hors tva

Nettoyeurs haute pression à eau froide 3

consultez notre gamme complète et l'état des stocks sur www.contimac.be

ETM 130

PROFESSIONAL



Accessoires inclus:



Poignée-pistolet
N° de cde.: 2410017400

Lans (excl. sproeikop)
N° de cde.: 33010935

Hoge drukslang 8m
N° de cde.: 32081012

Standaard sproeier
N° de cde.: 3400071700



N° de cde.: 90550001

- Tension: 1-230V
- Pression max.: 130 bar
- Puissance moteur max.: 2900 W
- Débit d'eau: 720 l/uur

- Vitesse moteur: 2800 t/min.
- Dimensions: 260x470x370 mm
- Poids: 27 kg

879€
prix hors tva

K 200 12/130 M EXTRA

PROFESSIONAL



Accessoires inclus:



Poignée-pistolet
N° de cde.: 24100302

Lance courbée
N° de cde.: 33011287

Rotobuse
N° de cde.: 33010893

Enrouleur avec tuyau
haute pression 15m
N° de cde.: 32080971

DUTY CYCLE



N° de cde.: 90570505

- Tension: 1-230V
- Pression max.: 130 bar
- Puissance moteur max.: 2900 W
- Débit d'eau: 720 l/uur
- Réservoir détergent: 3,5 l
- Vitesse moteur: 2800 t/min.
- Dimensions: 540x440x990 mm
- Poids: 47 kg



Pompe axiale en laiton

999€
prix hors tva

K 200 12/200 T EXTRA

PROFESSIONAL



Accessoires inclus:

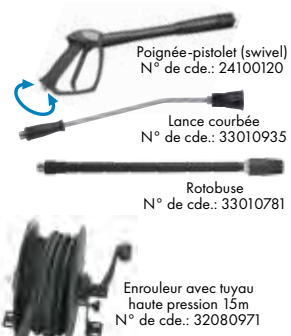

Poignée-pistolet (swivel)
N° de cde.: 24100120

Lance courbée
N° de cde.: 33010935

Rotobuse
N° de cde.: 33010781

Enrouleur avec tuyau
haute pression 15m
N° de cde.: 32080971

DUTY CYCLE



N° de cde.: 90570507

- Tension: 3-400V
- Pression max.: 200 bar
- Puissance moteur max.: 4300 W
- Débit d'eau: 720 l/uur
- Réservoir détergent: 3,5 l
- Vitesse moteur: 2800 t/min.
- Dimensions: 540x440x990 mm
- Poids: 50 kg



Pompe axiale en laiton

1199€
prix hors tva

Nettoyeurs haute pression à eau froide 3

consultez notre gamme complète et l'état des stocks sur www.contimac.be



Fe



RC

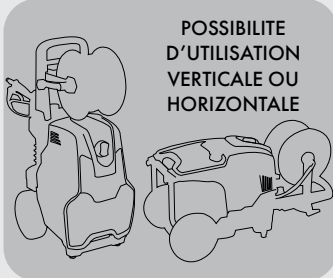

POSSIBILITE
D'UTILISATION
VERTICALE OU
HORIZONTALE

COMET

Nettoyeurs haute pression à eau froide

- Nettoyeur Heavy duty pour usage intensif
- Très maniable grâce à ses grandes roues robustes 220 mm
- Monté avec pompe à vilebrequin heavy duty dotée de 3 pistons céramiques à haut rendement pour une longue durée de vie
- Pourvu d'un moteur à induction, 4-pôles, à bas régime (1400 t/min.) qui garanti un travail silencieux, réduit le courant nécessaire au démarrage et diminue l'usure
- Pourvu d'un manomètre
- Pompe en laiton
- TOTAL STOP : le moteur s'arrête dès que l'on relâche la poignée. Ce qui réduit la consommation d'énergie et l'usure de la tête de pompe.
- EASY START : réduit la surcharge au démarrage
- Possibilité d'utilisation verticale au horizontale
- Rangement pratique pour les accessoires
- Chassis très robuste
- Récipient/doseur pour le savon, réglable en basse pression et prévu avec réservoir détergent de 3.5 l amovible
- CLASSIC: livré avec poignée-pistolet, tuyau haute pression 10m, lance variable et rotabuse
- EXTRA: livré avec poignée-pistolet, enrouleur avec tuyau haute pression en caoutchouc renforcé 15m, lance variable et rotabuse

K 250 11/160 M CLASSIC

INDUSTRIAL



Accessoires inclus:



Poignée-pistolet
N° de cde.: 24100120

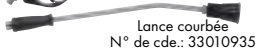

Lance courbée
N° de cde.: 33010935



Rotabuse
N° de cde.: 33010777

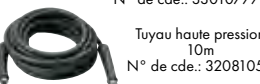

Tuyau haute pression
10m
N° de cde.: 32081050



Pompe à vilebrequin
en laiton

DUTY CYCLE



N° de cde.: 90570075

- Tension: 1-230V
- Pression max.: 160 bar
- Puissance moteur max.: 3300 W
- Débit d'eau: 660 l/uur
- Réservoir détergent: 3,5 l
- Vitesse moteur: 1400 t/min.
- Dimensions: 540x440x990 mm
- Poids: 40 kg

1199€
prix hors TVA

K 250 11/160 M EXTRA

INDUSTRIAL



Accessoires inclus:

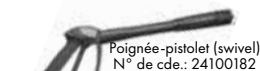

Poignée-pistolet (swivel)
N° de cde.: 24100182

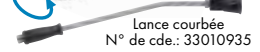

Lance courbée
N° de cde.: 33010935



Rotabuse
N° de cde.: 33010777

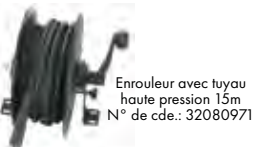

Enrouleur avec tuyau
haute pression 15m
N° de cde.: 32080971



Pompe à vilebrequin
en laiton

DUTY CYCLE



N° de cde.: 90570005

- Tension: 1-230V
- Pression max.: 160 bar
- Puissance moteur max.: 3300 W
- Débit d'eau: 660 l/uur
- Réservoir détergent: 3,5 l
- Vitesse moteur: 1400 t/min.
- Dimensions: 540x440x990 mm
- Poids: 50 kg

1349€
prix hors TVA

Nettoyeurs haute pression à eau froide 3

consultez notre gamme complète et l'état des stocks sur www.contimac.be

K 250 10/150 M STATIC (1-230V)

INDUSTRIAL



Accessoires inclus:



Poignée-pistolet (swivel)
N° de cde.: 24100182

Lance courbée
N° de cde.: 33010935

Tuyau haute pression 10m
N° de cde.: 32081050

En option: Rotabuse

N° de cde. : 33010781



99€
prix hors tva

DUTY CYCLE



N° de cde.: 90572001

- Tension: 1-230V
- Pression max.: 150 bar
- Puissance moteur max.: 2900 W
- Débit d'eau: 600 l/uur
- Vitesse moteur: 1400 t/min.
- Dimensions: 550x350x350 mm
- Poids: 40 kg



Pompe à vilbrequin
en laiton

1299€
prix hors tva

K 250 15/170 T STATIC (3-400V)

INDUSTRIAL



Accessoires inclus:



Poignée-pistolet (swivel)
N° de cde.: 24100182

Lance courbée
N° de cde.: 33010935

Tuyau haute pression 10m
N° de cde.: 32081050

En option: Rotabuse

N° de cde. : 33010893



95€
prix hors tva

DUTY CYCLE



N° de cde.: 90572002

- Tension: 3-400V
- Pression max.: 170 bar
- Puissance moteur max.: 5000 W
- Débit d'eau: 900 l/uur
- Vitesse moteur: 1400 t/min.
- Dimensions: 550x350x350 mm
- Poids: 40 kg



Pompe à vilbrequin
en laiton

1499€
prix hors tva

K 250 15/170 T EXTRA (3-400V)

INDUSTRIAL



Accessoires inclus:

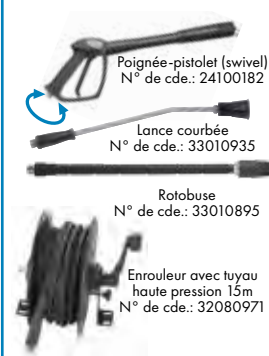

Poignée-pistolet (swivel)
N° de cde.: 24100182

Lance courbée
N° de cde.: 33010935

Rotabuse
N° de cde.: 33010895

Enrouleur avec tuyau
haute pression 15m
N° de cde.: 32080971



Pompe à vilbrequin
en laiton

1349€
prix hors tva

DUTY CYCLE



N° de cde.: 90570009

- Tension: 3-400V
- Pression max.: 170 bar
- Puissance moteur max.: 5000 W
- Débit d'eau: 900 l/uur
- Réservoir détergent: 3,5 l
- Vitesse moteur: 1400 t/min.
- Dimensions: 540x440x990 mm
- Poids: 50 kg

K 250 11/210 T EXTRA (3-400V)

INDUSTRIAL



Accessoires inclus:

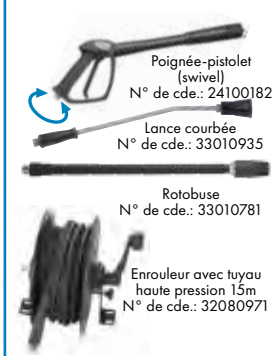

Poignée-pistolet (swivel)
N° de cde.: 24100182

Lance courbée
N° de cde.: 33010935

Rotabuse
N° de cde.: 33010781

Enrouleur avec tuyau
haute pression 15m
N° de cde.: 32080971



Pompe à vilbrequin
en laiton

1349€
prix hors tva

DUTY CYCLE



N° de cde.: 90570011

- Tension: 3-400V
- Pression max.: 210 bar
- Puissance moteur max.: 5000 W
- Débit d'eau: 660 l/uur
- Réservoir détergent: 3,5 l
- Vitesse moteur: 1400 t/min.
- Dimensions: 540x440x990 mm
- Poids: 50 kg

Nettoyeurs haute pression à eau froide 3

consultez notre gamme complète et l'état des stocks sur www.contimac.be

K STEEL 6.15 TS 15/170T

INDUSTRIAL



HOT WATER SEALS



Pompe à vilbrequin en laiton



DUTY CYCLE



N° de cde.: 90650003

- Tension: 3-400V
- Pression max.: 170 bar
- Puissance moteur max.: 4000 W
- Débit d'eau: 900 l/uur
- Vitesse moteur: 1400 t/min.
- Dimensions: 850x540x950 mm
- Poids: 63 kg

1999€
prix hors tva

Accessoires inclus:



Pistool
N° de cde.: 24100182

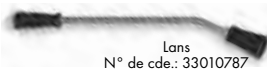

Lans
N° de cde.: 33010787



Tuyau haute pression
8m
N° de cde.: 33010987

OPTIE: ROTABUSE

N° de cde.: 33010893



95€
prix hors tva



K STEEL 8.16 TS 16/200T

INDUSTRIAL



HOT WATER SEALS



Pompe à vilbrequin en laiton



DUTY CYCLE



N° de cde.: 90650004

- Tension: 3-400V
- Pression max.: 200 bar
- Puissance moteur max.: 5500 W
- Débit d'eau: 960 l/uur
- Vitesse moteur: 1400 t/min.
- Dimensions: 850x540x950 mm
- Poids: 65 kg

2199€
prix hors tva

Accessoires inclus:



Pistool
N° de cde.: 24100182

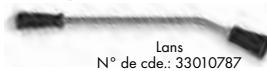

Lans
N° de cde.: 33010787



Tuyau haute pression 8m
N° de cde.: 33010987

OPTIE: ROTABUSE

N° de cde.: 33010782



97€
prix hors tva



Heavy duty Nettoyeurs haute pression à eau froide 3

consultez notre gamme complète et l'état des stocks sur www.contimac.be

K STEEL XL 10.22 TS 22/210 T

INDUSTRIAL



HOT WATER
SEALS

PREMIUM



Pompe à vilebrequin
en laiton



DUTY CYCLE



N° de cde.: 90650105

- Tension: 3-400V
- Pression max.: 210 bar
- Puissance moteur max.: 8500 W
- Débit d'eau: 1260 l/urr
- Vitesse moteur: 1400 t/min.
- Dimensions: 850x580x1050 mm
- Poids: 75 kg

Accessoires inclus:



Poignée-pistolet
N° de cde.: 24100277

Lance courbée
N° de cde.: 33010976

Tuyau haute pression 10m
N° de cde.: 33010944

EN OPTION: ROTABUSE

N° de cde. : 33010899



95€
prix hors tva



3199€
prix hors tva

K STEEL XL 10.15 TS 15/270 T

INDUSTRIAL



HOT WATER
SEALS

PREMIUM



Pompe à vilebrequin
en laiton



DUTY CYCLE



N° de cde.: 90650103

- Tension: 3-400V
- Pression max.: 270 bar
- Puissance moteur max.: 8500 W
- Débit d'eau: 900 l/urr
- Vitesse moteur: 1400 t/min.
- Dimensions: 850x580x1050 mm
- Poids: 75 kg

Accessoires inclus:



Poignée-pistolet
N° de cde.: 24100277

Lance courbée
N° de cde.: 33010976

Tuyau haute pression 10m
N° de cde.: 33010776

EN OPTION: ROTABUSE

N° de cde. : 33010777



99€
prix hors tva



3049€
prix hors tva

Nettoyeurs haute pression à eau froide moteurs essence 3

consultez notre gamme complète et l'état des stocks sur www.contimac.be

FDX 2 12/200 - LONCIN G200F

PROFESSIONAL



Pompe axiale en laiton

N° de cde.: 90200316

- Nettoyeur eau froide à moteur essence (6 CV - LONCIN)
- Monté avec pompe axiale dotée de 3 pistons en inox
- Pompe en laiton
- Châssis métallique solide avec 2 pneus gonflables
- Emplacement prévu pour le rangement des accessoires
- Aspire le détergent à basse pression
- Livré avec poignée-pistolet, tuyau haute pression en caoutchouc renforcé 8m et
- Lance variable
- ASTUCE: placer un filtre à l'entrée de la pompe

- Pression max.: 200 bar
- Puissance moteur: 6 PK
- Débit d'eau: 720 l/uur
- Vitesse moteur: 3400 t/min.
- Dimensions: 670x550x890 mm
- Poids: 30 kg

949€
prix hors tva



Accessoires inclus:



Poignée-pistolet
N° de cde.: 24100120

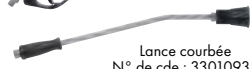

Lance courbée
N° de cde.: 33010935



Tuyau haute pression 8m
N° de cde.: 32081012

EN OPTION: ROTABUSE

N° de cde. : 33011052



89€
prix hors tva



FDX 2 13/180 - HONDA GX200

INDUSTRIAL



Pompe à vilebrequin
en laiton

N° de cde.: 90200317

- Nettoyeur heavy duty eau froide à moteur essence 6.0 CV HONDA
- Pompe à culasse avec tête en laiton et 3 pistons 100% céramiques
- Monté avec pompe à vilebrequin en laiton avec 3 pistons 100% céramiques à haut rendement pour une longue durée de vie
- Châssis métallique solide avec 2 pneus gonflables
- Emplacement prévu pour le rangement des accessoires
- Aspire le détergent à basse pression
- La pompe est protégée par un filtre pour grosses saletés
- Livré avec poignée-pistolet, tuyau haute pression en caoutchouc renforcé 10m et lance variable
- ASTUCE: placer un filtre à l'entrée de la pompe

- Pression max.: 180 bar
- Puissance moteur: 6 PK
- Débit d'eau: 780 l/uur
- Vitesse moteur: 3400 t/min.
- Dimensions: 670x550x890 mm
- Poids: 35 kg

1449€
prix hors tva



Accessoires inclus:



Poignée-pistolet
N° de cde.: 24100182

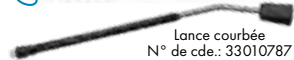

Lance courbée
N° de cde.: 33010787



Tuyau haute pression 10m
N° de cde.: 33010987

EN OPTION: ROTABUSE

N° de cde. : 33010782



97€
prix hors tva



Nettoyeurs haute pression à eau froide moteurs essence **heavy duty** 3

consultez notre gamme complète et l'état des stocks sur www.contimac.be

FDX BLADE XL 9.15 15/220 G - HONDA GX270

INDUSTRIAL



Pompe à vilebrequin en laiton

N° de cde.: 90660103

- Nettoyeur heavy duty eau froide à moteur essence 13 CV HONDA GX 390
- Monté avec pompe à vilebrequin en laiton avec 3 pistons 100% céramiques
- À haut rendement pour une longue durée de vie
- Châssis métallique solide avec 2 pneus gonflables
- Capot de protection pour la pompe à vilebrequin en métal
- Emplacement prévu pour le rangement des accessoires
- Aspire le détergent à basse pression
- La pompe est protégée par un filtre pour grosses saletés et soupape thermostatique
- Livré avec poignée-pistolet, tuyau haute pression en caoutchouc renforcé 10m et
- Lance variable
- **ASTUCE:** placer un filtre à l'entrée de la pompe

- Pression max.: 220 bar
- Puissance moteur: 9 PK
- Débit d'eau: 900 l/h
- Vitesse moteur: 3400 t/min.
- Dimensions: 850x580x1050 mm
- Poids: 48 kg



2199€
prix hors tva

Accessoires inclus:



Poignée-pistolet
N° de cde.: 24100182

Lance courbée
N° de cde.: 33010787

Tuyau haute pression 10m
N° de cde.: 33011439

EN OPTION: ROTABUSE

N° de cde. : 33010782



97€
prix hors tva

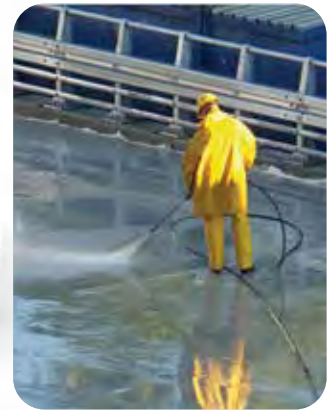

FDX BLADE XL PRO 13.15 15/280 G - HONDA GX390

INDUSTRIAL



Pompe à vilebrequin en laiton avec réducteur pour une plus longue durée de vie

N° de cde.: 90660108

- Nettoyeur heavy duty eau froide à moteur essence 13 CV HONDA GX 390
- Avec système de réduction de vitesse lorsque le moteur tourne à 1560 t/min., ce qui permet une meilleure longévité de la pompe
- Monté avec pompe à vilebrequin "Premium" en laiton avec 3 pistons 100% céramiques à haut rendement pour une longue durée de vie
- Châssis métallique solide avec 2 pneus gonflables
- Capot de protection pour la pompe à vilebrequin en métal
- Emplacement prévu pour le rangement des accessoires
- Aspire le détergent à basse pression
- La pompe est protégée par un filtre pour grosses saletés et soupape thermostatique
- Livré avec poignée-pistolet, tuyau haute pression en caoutchouc renforcé 10m et lance variable
- **ASTUCE:** placer un filtre à l'entrée de la pompe

- Pression max.: 280 bar
- Puissance moteur: 13 PK
- Débit d'eau: 900 l/h
- Vitesse moteur: 1560 t/min.
- Dimensions: 850x580x1050 mm
- Poids: 50 kg



2999€
prix hors tva

Accessoires inclus:



Poignée-pistolet
N° de cde.: 24100182

Lance courbée
N° de cde.: 33010787

Tuyau haute pression 10m
N° de cde.: 33010776

EN OPTION: ROTABUSE

N° de cde. : 33010781



99€
prix hors tva



Nettoyeurs haute pression à eau chaude 3

consultez notre gamme complète et l'état des stocks sur www.contimac.be



Fe



RC



- Nettoyeur compact haute pression à eau chaude jusqu'à 110°C
- Équipé de 3 pistons en acier inoxydable avec revêtement céramique
- Corps de pompe entièrement en laiton
- Équipé d'un thermostat à réglage progressif.
- Équipé d'un manomètre
- Moteur à induction bipolaire sans entretien avec protection thermique externe.
- ARRÊT TOTAL : arrête le moteur dès que la tête de pompe passe en by-pass. Économise l'énergie et minimise l'usure de la tête de pompe.
- DÉMARRAGE FACILE : le nettoyeur haute pression démarre sans charge, ce qui permet de réduire fortement le courant de démarrage.
- Dosage des détergents sous basse pression
- Fourni avec un réservoir de carburant intégré de 15 litres et un réservoir de détergent de 3,5 litres.
- Livré avec poignée pistolet, Tuyau haute pression avec insert acier, lance avec tête de pulvérisation réglable.
- Comprend une soupape de sécurité pour la protection de la chaudière et une protection thermique de la chaudière.
- Comprend un indicateur de «manque de carburant».

Avantages de KP PRO EXTRA :

- Nettoyeur haute pression à usage intensif jusqu'à max. 110°C sur 230V / 3-400V
- ARRÊT TOTAL RETARDÉ : arrête le moteur de façon différée à partir du moment où la tête de pompe se met en by-pass. Économise l'énergie et réduit l'usure de la tête de pompe.
- Équipé d'une pompe à vilebrequin avec 3 pistons entièrement en céramique et d'un corps de pompe en laiton à haut rendement.
- Moteur à 4 pôles (1400 tr/min) avec double roulement pour une utilisation intensive
- Pression réglable sur la poignée du pistolet

COMET

KP CLASSIC 3.10 10/140 M

PROFESSIONAL



Accessoires inclus:

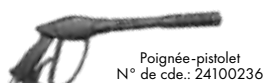

DUTY CYCLE



N° de cde.: 90610001

- Tension: 1-230V
- Pression max.: 140 bar
- Puissance moteur max.: 2900 W
- Débit d'eau: 600 l/ur
- Vitesse moteur: 2800 t/min.
- Réservoir détergent: 3,5 l
- Température max.: 110°C
- Réservoir de diesel: 15 l
- Consommation de carburant: 3,5 kg/h
- Dimensions: 1040x620x840 mm
- Poids: 100 kg

Pompe axiale en laiton

EN OPTION: ROTABUSE

N° de cde. : 33011052



2449€
prix hors tva

KP EXTRA 3.10 10/140 M

PROFESSIONAL



Accessoires inclus:



DUTY CYCLE



N° de cde.: 90610003

- Tension: 1-230V
- Pression max.: 140 bar
- Puissance moteur max.: 2900 W
- Débit d'eau: 600 l/ur
- Vitesse moteur: 2800 t/min.
- Réservoir détergent: 3,5 l
- Température max.: 110°C
- Réservoir de diesel: 15 l
- Consommation de carburant: 3,5 kg/h
- Dimensions: 1040x620x840 mm
- Poids: 100 kg

Pompe axiale en laiton

EN OPTION: ROTABUSE

N° de cde. : 33011052



2699€
prix hors tva

Nettoyeurs haute pression à eau chaude 3

consultez notre gamme complète et l'état des stocks sur www.contimac.be

KP PRO EXTRA 3.10 10/150 M

INDUSTRIAL



DELAYED
TOTAL
STOP

Accessoires inclus:



Poignée-pistolet
N° de cde.: 24100227

Lans
N° de cde.: 33011587

Enrouleur avec tuyau haute
pression 15m
N° de cde.: 70020241



DUTY CYCLE



N° de cde.: 90610103

- Tension: 1-230V
- Pression max.: 150 bar
- Puissance moteur max.: 3000 W
- Débit d'eau: 600 l/urr
- Vitesse moteur: 1400 t/min.
- Réservoir détergent: 3,5 l
- Température max.: 110°C
- Réservoir de diesel: 15 l
- Consommation de carburant: 3,5 kg/h
- Dimensions: 1040x620x840 mm
- Poids: 100 kg

Pompe à villebrequin
en laiton

EN OPTION: ROTABUSE

N° de cde. : 33010777



99€
prix hors iva

2999€
prix hors iva

KP PRO EXTRA 5.12 12/200 T

INDUSTRIAL



DELAYED
TOTAL
STOP

Accessoires inclus:



Poignée-pistolet
N° de cde.: 24100227

Lans
N° de cde.: 33011587

Enrouleur avec tuyau haute
pression 15m
N° de cde.: 70020279



DUTY CYCLE



N° de cde.: 90610104

- Tension: 3-400V
- Pression max.: 200 bar
- Puissance moteur max.: 5300 W
- Débit d'eau: 720 l/urr
- Vitesse moteur: 1400 t/min.
- Réservoir détergent: 3,5 l
- Température max.: 110°C
- Réservoir de diesel: 15 l
- Consommation de carburant: 3,5 kg/h
- Dimensions: 1040x620x840 mm
- Poids: 105 kg

Pompe à villebrequin
en laiton

EN OPTION: ROTABUSE

N° de cde. : 33010777



99€
prix hors iva

3099€
prix hors iva



Nettoyeurs haute pression à eau chaude 3

consultez notre gamme complète et l'état des stocks sur www.contimac.be



Fe



RC



- Équipé d'un châssis en acier et d'un corps solide, adapté à un usage intensif.
- Filtre d'entrée d'eau pour les grosses saletés, facile à nettoyer
- Grandes roues en caoutchouc
- Équipé d'une pompe à manivelle avec 3 pistons tout-céramique et un boîtier de pompe en laiton à haut rendement
- Moteur à 4 pôles (1400 tr/min) avec double roulement pour une utilisation intensive
- DELAYED TOTAL STOP : arrête le moteur de façon différée à partir du moment où la tête de pompe se met en by-pass. Économies d'énergie et faible usure de la tête de pompe.
- Équipé d'un thermostat à réglage progressif
- Brûleur vertical avec double bobine
- Boîtier externe du brûleur en acier inoxydable
- Brûleur à haut rendement avec température constante de l'eau
- Équipé d'un panneau de commande à basse tension
- Équipé d'un réservoir de carburant de 18 litres et d'un réservoir de détergent de 3,5 litres intégrés.
- Système de détergent sous basse pression
- Livré avec poignée pistolet, lance et Tuyau haute pression avec insert acier 15m sur bobine



KM CLASSIC:

- Nettoyeur haute pression à eau chaude à usage intensif 180 ou 200 bars jusqu'à 110°C max. 400V

KM EXTRA:

- Nettoyeur haute pression à eau chaude 200 bar jusqu'à max. 140°C sur 400V
- TOTAL STOP : la machine s'arrête au bout d'environ 15 minutes en cas de perte d'énergie.
- le système hydraulique ou en cas de perte d'eau
- Surveillance de la flamme
- En conformité avec la PED 97/23/CE cat.2 de la perte
- 2 Moteurs:
 - Pour la pompe
 - Pour le ventilateur du brûleur



KM CLASSIC 5.13 13/180 T + AVT

INDUSTRIAL



DELAYED TOTAL STOP

Accessoires inclus:



DUTY CYCLE



N° de cde.: 90600311

- Tension: 3-400V
- Pression max.: 180 bar
- Puissance moteur max.: 4900 W
- Débit d'eau: 780 l/ur
- Vitesse moteur: 1400 t/min.
- Réservoir détergent: 3,5 l
- Température max.: 110°C
- Réservoir de diesel: 18 l
- Consommation de carburant: 4,6 kg/h
- Dimensions: 950x620x850 mm
- Poids: 110 kg

Pompe à villebrequin en laiton

EN OPTION: ROTABUSE

N° de cde. : 33010782



3399€
prix hors tva

KM CLASSIC 8.15 15/200 T + AVT

INDUSTRIAL



DELAYED TOTAL STOP

Accessoires inclus:

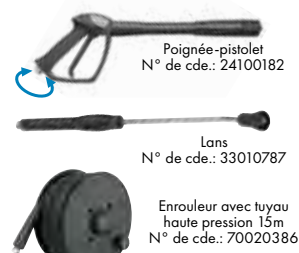

DUTY CYCLE



N° de cde.: 90600323

- Tension: 3-400V
- Pression max.: 200 bar
- Puissance moteur max.: 6500 W
- Débit d'eau: 900 l/ur
- Vitesse moteur: 1400 t/min.
- Réservoir détergent: 3,5 l
- Température max.: 110°C
- Réservoir de diesel: 18 l
- Consommation de carburant: 5,7 kg/h
- Dimensions: 950x620x850 mm
- Poids: 125 kg

Pompe à villebrequin en laiton

EN OPTION: ROTABUSE

N° de cde. : 33010893



3699€
prix hors tva

Nettoyeurs haute pression à eau chaude 3

consultez notre gamme complète et l'état des stocks sur www.contimac.be

KM EXTRA 8.15 15/200 T + AVT

INDUSTRIAL

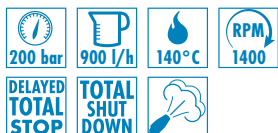

DUTY CYCLE



N° de cde.: 90600521

- Tension: 3-400V
- Pression max.: 30>200 bar
- Puissance moteur max.: 6500 W
- Débit d'eau: 330>900 l/uur
- Vitesse moteur: 1400 t/min.
- Réservoir détergent: 3,5 l
- Température max.: 85>140°C
- Réservoir de diesel: 18 l
- Consommation de carburant: 5,7 kg/h
- Dimensions: 950x620x850 mm
- Poids: 128 kg

3999€
prix hors tva



Accessoires inclus:



Poignée-pistolet
N° de cde.: 24100277



Lans
N° de cde.: 33010974



Enrouleur avec tuyau haute
pression 15m
N° de cde.: 70020386

EN OPTION: ROTABUSE

N° de cde. : 33010782



97€
prix hors tva



Pompe à villebrequin
en laiton



Nettoyeurs haute pression à eau chaude heavy duty ³

consultez notre gamme complète et l'état des stocks sur www.contimac.be

KF CLASSIC PREMIUM 9.16 TRF + AVT

INDUSTRIAL



DELAYED
TOTAL
STOP



Accessoires inclus:



Poignée-pistolet
N° de cde.: 24100182

Lans
N° de cde.: 33010787

Enrouleur avec tuyau
haute pression 20m
N° de cde.: 70020382

EN OPTION: ROTABUSE

N° de cde. : 33010915

95€
prix hors tva

PREMIUM



Pompe à vilebrequin
en laiton



DUTY CYCLE



N° de cde.: 90510305

- Nettoyeur eau chaude heavy duty de 200 bar jusqu'à max. 110°C sur 400V
- Monté avec pompe à vilebrequin «Premium» dotée de 3 pistons céramiques à haut rendement pour une longue durée de vie
- Moteur à 4-pôles (1400 t/min) à double roulement pour usage intensif
- Pourvu d'un châssis métallique solide, idéal pour un usage intensif
- Filtre à eau à grande granulométrie, facilement nettoyable
- Grandes roues en caoutchouc de dia. 300 mm
- DELAYED TOTAL STOP: le moteur se coupe progressivement après quelques secondes dès que la pompe se met en bypass. Réduit le courant nécessaire au démarrage et diminue l'usure
- Brûleur vertical double spiralé
- Pourvu d'un interrupteur de débit d'eau coupant l'alimentation du brûleur
- Carrosserie du brûleur en inox
- Brûleur à haut rendement à température constante
- Pourvu d'un panneau de contrôle à basse tension
- Pourvu d'un réservoir de carburant incorporé de 19L et réservoir détergent 16L
- Distribution du détergent à basse pression
- Livré avec poignée-pistolet, enrouleur avec tuyau haute pression en caoutchouc renforcé 20m et lance variable
- 2 Moteurs:
 - Pour la pompe
 - Pour le ventilateur du brûleur
- Tension: 3-400V
- Pression max.: 210 bar
- Puissance moteur max.: 7000 W
- Débit d'eau: 960 l/ur
- Vitesse moteur: 1400 t/min.
- Réservoir détergent: 16 l
- Température max.: 110°C
- Réservoir de diesel: 19 l
- Consommation de carburant: 6,4 kg/h
- Dimensions: 1320x820x860 mm
- Poids: 152 kg

4199€
prix hors tva

Nettoyeurs haute pression à eau chaude heavy duty 3

consultez notre gamme complète et l'état des stocks sur www.contimac.be

KF EXTRA PREMIUM 9.16 TRF + AVT

INDUSTRIAL

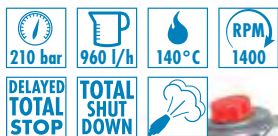

DUTY CYCLE



N° de cde.: 90510801

- Nettoyeur eau chaude heavy duty de 200 bar jusqu'à max. 140°C sur 400V
- Monté avec pompe à vilebrequin «Premium» dotée de 3 pistons céramiques à haut rendement pour une longue durée de vie
- Moteur à 4-pôles (1400 t/min) à double roulement pour usage intensif
- Pourvu d'un châssis métallique solide, idéal pour un usage intensif
- Filtre à eau à grande granulométrie, facilement nettoyable
- Pourvu d'un réservoir de carburant de 19L et réservoir détergent 16L
- Distribution du détergent à haute pression
- Adoucisseur d'eau avec pompe et cuve
- Grandes roues en caoutchouc de dia. 300 mm
- DELAYED TOTAL STOP: le moteur se coupe progressivement après quelques secondes dès que la pompe se met en bypass. Réduit le courant nécessaire au démarrage et diminue l'usure
- TOTAL SHUTDOWN: la machine s'arrête après environ 15 min. d'inactivité
- Brûleur vertical double spiralé
- Carrosserie du brûleur en inox
- Brûleur à haut rendement à température constante
- Flamme de veille
- Conforme à la norme PED 97/23/CE cat.2
- Livré avec poignée-pistolet, enrouleur avec tuyau haute pression en caoutchouc renforcé 20m et lance variable
- 2 Moteurs:
 - Pour la pompe
 - Pour le ventilateur du brûleur
- Tension: 3-400V
- Pression max.: 210 bar
- Puissance moteur max.: 7600 W
- Débit d'eau: 960 l/urr
- Vitesse moteur: 1400 t/min.
- Réservoir détergent: 16 l
- Température max.: 85>140°C
- Réservoir de diesel: 19 l
- Consommation de carburant: 6,4 kg/h
- Dimensions: 1320x820x960 mm
- Poids: 152 kg

4799€
prix hors tva

Accessoires inclus:

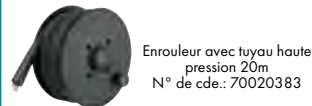

EN OPTION: ROTABUSE

N° de cde. : 33010897



PREMIUM



Pompe à vilebrequin en laiton





Accessoires nettoyeurs à haute pression

consultez notre gamme complète et l'état des stocks sur www.contimac.be

Fe

- Accessoires standard
- Accessoires optionnels



Poignée-pistolet



| Ref. | € | KL 1680 GOLD PLUS (90460500) | KL 1680 GOLD SUPER PLUS (90460503) | ETM 130 (90550001) | K 200 10/150 M CLASSIC (90570500) | K 200 10/150 M EXTRA (90570501) | K 200 12/130 M EXTRA (90570505) | K 200 12/200 T EXTRA (90570507) | K 250 11/160 M CLASSIC (90570075) | K 250 11/160 M EXTRA (90570005) | K 250 15/170 T EXTRA (90570009) | K 250 11/210 T EXTRA (90570011) | K 250 10/150 M STATIC (90572001) | K 250 10/170 M STATIC (90572002) | K STEEL 6.15 TS 15/170 T (90650003) | K STEEL 8.16 TS 16/200 T (90650004) | K STEEL XL 10.22 TS 22/210T (90650105) | K STEEL XL 10.15 TS 15/270T (90650103) | FDX 2 12/200 LONGIN G200F (90200316) | FDX 2 13/180 HONDA GX 200 (90200317) | FDX BLADE XL 9.15 15/220 G HONDA | FDX BLADE XL PRO 13.15 15/280 G HONDA | KP CLASSIC 3.10 10/140 M (90610001) | KP EXTRA 3.10 10/140 M (90610003) | KP PRO EXTRA 3.10 10/150 M (90610103) | KP PRO EXTRA 5.12 12/200 T (90610104) | KM CLASSIC 5.13 13/180 T + AVT (90600311) | KM CLASSIC 8.15 15/200 T + AVT (90600323) | KM EXTRA 8.15 15/200 T + AVT (90600521) | KF CLASSIC 9.16 TRF + AVT (90510305) | KF EXTRA PREMIUM 9.16 TRF + AVT (90510801) | | | | | |
|----------|----------|------------------------------|------------------------------------|--------------------|-----------------------------------|---------------------------------|---------------------------------|---------------------------------|-----------------------------------|---------------------------------|---------------------------------|---------------------------------|----------------------------------|----------------------------------|-------------------------------------|-------------------------------------|--|--|--------------------------------------|--------------------------------------|----------------------------------|---------------------------------------|-------------------------------------|-----------------------------------|---------------------------------------|---------------------------------------|---|---|---|--------------------------------------|--|--|--|--|--|--|
| 24100118 | € 45,00 | | | | | | | | | | | | | | | | | | | | | | | | | | | | | | | | | | | |
| 24100302 | € 45,00 | | | | • | • | | | | | | | | | | | | | | | | | | | | | | | | | | | | | | |
| 24100118 | € 45,00 | • | • | | | | | | | | | | | | | | | | | | | | | | | | | | | | | | | | | |
| 24100120 | € 42,00 | | | | | | | • | • | | | | | | | | | | | | | • | | | | | | | | | | | | | | |
| 24100182 | € 65,00 | | | | | | | | | • | • | • | • | • | • | • | • | • | • | • | | | | | | | | | | | | | | | | |
| 24100277 | € 74,00 | | | | | | | | | | | | | | | | | | | | | | | | | | | | | | | | | | | |
| 24100096 | € 49,00 | | | | | | | | | | | | | | | | | | | | | | | | | | | | | | | | | | | |
| 24100236 | € 55,00 | | | | | | | | | | | | | | | | | | | | | | | | | | | | | | | | | | | |
| 24100227 | € 109,00 | | | | | | | | | | | | | | | | | | | | | | | | | | | | | | | | | | | |
| 24100174 | € 75,00 | | | • | | | | | | | | | | | | | | | | | | | | | | | | | | | | | | | | |

Variolance (y compris la tête de pulvérisation)



| | | | | | | | | | | | | | | | | | | | | | | | | | | | | | | | | | | | | | |
|----------|----------|---|---|--|---|---|--|---|--|--|--|--|--|--|--|--|--|--|--|--|--|--|--|--|--|--|--|--|--|--|--|--|--|--|--|--|--|
| 33011355 | € 28,00 | • | • | | | | | | | | | | | | | | | | | | | | | | | | | | | | | | | | | | |
| 33010802 | € 38,00 | | | | | | | | | | | | | | | | | | | | | | | | | | | | | | | | | | | | |
| 33011016 | € 33,00 | | | | • | • | | | | | | | | | | | | | | | | | | | | | | | | | | | | | | | |
| 33011064 | € 34,00 | | | | | | | | | | | | | | | | | | | | | | | | | | | | | | | | | | | | |
| 33011287 | € 149,00 | | | | | | | | | | | | | | | | | | | | | | | | | | | | | | | | | | | | |
| 33011284 | € 50,80 | | | | | | | • | | | | | | | | | | | | | | | | | | | | | | | | | | | | | |

Variolance (sans la tête de pulvérisation)



| | | | | | | | | | | | | | | | | | | | | | | | | | | | | | | | | | | | | | |
|----------|---------|--|---|---|---|---|---|---|---|---|---|---|---|---|--|---|---|--|--|--|--|--|--|--|--|--|--|--|--|--|--|--|--|--|--|--|--|
| 33010935 | € 29,00 | | • | • | • | • | • | • | • | • | • | • | • | • | | | | | | | | | | | | | | | | | | | | | | | |
| 33010976 | € 47,00 | | | | | | | | | | | | | | | | | | | | | | | | | | | | | | | | | | | | |
| 33010787 | € 44,00 | | | | | | | | | | | | | | | • | • | | | | | | | | | | | | | | | | | | | | |
| 33011143 | € 21,50 | | | | | | | | | | | | | | | | | | | | | | | | | | | | | | | | | | | | |
| 33011587 | € 57,00 | | | | | | | | | | | | | | | | | | | | | | | | | | | | | | | | | | | | |
| 33010974 | € 39,00 | | | | | | | | | | | | | | | | | | | | | | | | | | | | | | | | | | | | |

Tête de pulvérisation



| | | | | | | | | | | | | | | | | | | | | | | | | | | | | | | | | | | | | | |
|----------|---------|--|--|---|---|---|--|--|--|--|--|--|--|--|--|--|--|--|--|--|--|--|--|--|--|--|--|--|--|--|--|--|--|--|--|--|--|
| 34000497 | € 7,50 | | | | • | • | | | | | | | | | | | | | | | | | | | | | | | | | | | | | | | |
| 34000709 | € 15,50 | | | • | | | | | | | | | | | | | | | | | | | | | | | | | | | | | | | | | |
| 34000510 | € 9,00 | | | | | | | | | | | | | | | | | | | | | | | | | | | | | | | | | | | | |
| 34000715 | € 14,50 | | | | | | | | | | | | | | | | | | | | | | | | | | | | | | | | | | | | |
| 34000712 | € 17,00 | | | | | | | | | | | | | | | | | | | | | | | | | | | | | | | | | | | | |
| 34000704 | € 15,00 | | | | | | | | | | | | | | | | | | | | | | | | | | | | | | | | | | | | |
| 34000717 | € 15,00 | | | | | | | | | | | | | | | | | | | | | | | | | | | | | | | | | | | | |
| 34000705 | € 14,50 | | | | | | | | | | | | | | | | | | | | | | | | | | | | | | | | | | | | |
| 34000702 | € 13,50 | | | | | | | | | | | | | | | | | | | | | | | | | | | | | | | | | | | | |
| 34000700 | € 16,80 | | | | | | | | | | | | | | | | | | | | | | | | | | | | | | | | | | | | |
| 34000710 | € 13,50 | | | | | | | | | | | | | | | | | | | | | | | | | | | | | | | | | | | | |
| 34000677 | € 15,00 | | | | | | | | | | | | | | | | | | | | | | | | | | | | | | | | | | | | |
| 34000746 | € 16,00 | | | | | | | | | | | | | | | | | | | | | | | | | | | | | | | | | | | | |
| 34000703 | € 15,00 | | | | | | | | | | | | | | | | | | | | | | | | | | | | | | | | | | | | |
| 34000690 | € 17,00 | | | | | | | | | | | | | | | | | | | | | | | | | | | | | | | | | | | | |
| 34000708 | € 13,50 | | | | | | | | | | | | | | | | | | | | | | | | | | | | | | | | | | | | |

Rotabuse



| | | | | | | | | | | | | | | | | | | | | | | | | | | | | | | | | | | | | | |
|----------|----------|---|---|--|--|--|--|--|--|--|--|--|--|--|--|--|--|--|--|--|--|--|--|--|--|--|--|--|--|--|--|--|--|--|--|--|--|
| 33011091 | € 59,00 | • | • | | | | | | | | | | | | | | | | | | | | | | | | | | | | | | | | | | |
| 33010804 | € 49,00 | | | | | | | | | | | | | | | | | | | | | | | | | | | | | | | | | | | | |
| 33011052 | € 89,00 | | | | | | | | | | | | | | | | | | | | | | | | | | | | | | | | | | | | |
| 33010781 | € 99,00 | | | | | | | | | | | | | | | | | | | | | | | | | | | | | | | | | | | | |
| 33011239 | € 139,00 | | | | | | | | | | | | | | | | | | | | | | | | | | | | | | | | | | | | |
| 33010777 | € 99,00 | | | | | | | | | | | | | | | | | | | | | | | | | | | | | | | | | | | | |
| 33010895 | € 99,00 | | | | | | | | | | | | | | | | | | | | | | | | | | | | | | | | | | | | |
| 33010893 | € 95,00 | | | | | | | | | | | | | | | | | | | | | | | | | | | | | | | | | | | | |
| 33010899 | € 95,00 | | | | | | | | | | | | | | | | | | | | | | | | | | | | | | | | | | | | |
| 33011113 | € 169,00 | | | | | | | | | | | | | | | | | | | | | | | | | | | | | | | | | | | | |
| 33010782 | € 97,00 | | | | | | | | | | | | | | | | | | | | | | | | | | | | | | | | | | | | |
| 33010780 | € 95,00 | | | | | | | | | | | | | | | | | | | | | | | | | | | | | | | | | | | | |
| 33010897 | € 99,00 | | | | | | | | | | | | | | | | | | | | | | | | | | | | | | | | | | | | |
| 33011024 | € 89,00 | | | | | | | | | | | | | | | | | | | | | | | | | | | | | | | | | | | | |



Fe



RC



Cylindres hydrauliques

consultez notre gamme complète et l'état des stocks sur www.contimac.be

NEW

Hydraulique BVA

Qu'il s'agisse de soulever une maison, un pont ou simplement de presser un joint, nos produits sont connus pour leur conception unique, leur fiabilité et leur prix abordable. Avec des bouteilles allant de 2 à 1 500 tonnes, BVA dispose de l'un des meilleurs programmes d'approvisionnement du secteur. Il y a de fortes chances que nous l'ayons en stock. Avec notre large gamme de vérins, de pompes, de raccords, de valves et de presses hydrauliques, BVA dispose des outils nécessaires pour faire bouger le monde.

En se concentrant sur le service client, l'innovation produit et un programme de stockage mondial, BVA est devenu un fournisseur de solutions pour le marché mondial de l'hydraulique industrielle.

VÉRINS À SIMPLE EFFET - 5 TON

Vérins à simple effet

- Retour de ressort
- Y compris des options de montage pour la fixation
- Paroi du plongeur chromée dur
- Joints de haute qualité pour une utilisation à long terme
- Le corps du cylindre est fabriqué en une seule pièce
- Capuchon de protection sur le filetage mâle de l'extrémité du cylindre



| N° de cde. | 650200501 | 650200503 | 650200505 | 650200507 | 650200509 |
|--------------------|-------------|-------------|-------------|-------------|-------------|
| Type | H 0501 | H 0503 | H 0505 | H 0507 | H 0509 |
| Course hydraulique | 25 mm | 78 mm | 129 mm | 180 mm | 229 mm |
| Hauteur fermée | 116 mm | 169 mm | 221 mm | 272 mm | 324 mm |
| Capacité d'huile | 16 cc | 50 cc | 83 cc | 116 cc | 148 cc |
| Prix hors tva | 248€ | 268€ | 298€ | 341€ | 383€ |

VÉRINS À SIMPLE EFFET - 10 TON

INDUSTRIAL

| N° de cde. | 650201001 | 650201002 | 650201004 | 650201006 | 650201008 |
|--------------------|-------------|-------------|-------------|-------------|-------------|
| Type | H 1001 | H 1002 | H 1004 | H 1006 | H 1008 |
| Course hydraulique | 25 mm | 51 mm | 102 mm | 151 mm | 202 mm |
| Hauteur fermée | 92 mm | 123 mm | 174 mm | 250 mm | 301 mm |
| Capacité d'huile | 36 cc | 74 cc | 147 cc | 218 cc | 292 cc |
| Prix hors tva | 298€ | 320€ | 351€ | 402€ | 443€ |



VÉRINS À SIMPLE EFFET - 15 TON

INDUSTRIAL

| N° de cde. | 650201501 | 650201502 | 650201504 | 650201506 | 650201508 |
|--------------------|-------------|-------------|-------------|-------------|-------------|
| Type | H 1501 | H 1502 | H 1504 | H 1506 | H 1508 |
| Course hydraulique | 25 mm | 51 mm | 101 mm | 152 mm | 203 mm |
| Hauteur fermée | 124 mm | 149 mm | 200 mm | 270 mm | 321 mm |
| Capacité d'huile | 50 cc | 103 cc | 205 cc | 308 cc | 411 cc |
| Prix hors tva | 423€ | 443€ | 476€ | 528€ | 590€ |



NEW

Cylindres hydrauliques

consultez notre gamme complète et l'état des stocks sur www.contimac.be

VÉRINS À SIMPLE EFFET - 25 TON

INDUSTRIAL

| N° de cde. | 650202501 | 650202502 | 650202504 | 650202506 | 650202508 |
|--------------------|-------------|-------------|-------------|-------------|-------------|
| Type | H 2501 | H 2502 | H 2504 | H 2506 | H 2508 |
| Course hydraulique | 26 mm | 51 mm | 102 mm | 155 mm | 206 mm |
| Hauteur fermée | 143 mm | 102 mm | 219 mm | 272 mm | 323 mm |
| Capacité d'huile | 86 cc | 155 cc | 339 cc | 515 cc | 684 cc |
| Prix hors tva | 476€ | 496€ | 570€ | 618€ | 691€ |



VÉRINS À SIMPLE EFFET - 55 TON

INDUSTRIAL

| N° de cde. | 650205502 | 650205504 | 650205506 | 650205510 | 650205513 |
|--------------------|--------------|--------------|--------------|--------------|--------------|
| Type | H 5502 | H 5504 | H 5506 | H 5510 | H 5513 |
| Course hydraulique | 51 mm | 103 mm | 159 mm | 260 mm | 337 mm |
| Hauteur fermée | 176 mm | 227 mm | 283 mm | 385 mm | 461 mm |
| Capacité d'huile | 360 cc | 730 cc | 1126 cc | 1844 cc | 2388 cc |
| Prix hors tva | 1078€ | 1217€ | 1300€ | 1659€ | 1926€ |



CYLINDRES CREUX

Cylindres creux

- Cylindres en acier avec ouverture dans le noyau
- Idéal pour pousser et tirer
- Le double essuie-glace empêche la salissure

- Convient pour être placé sur une tige filetée par exemple.
- Y compris les options de montage pour fixer
- A partir de 60 tonnes, le cylindre est équipé de poignées pour le transport..

| N° de cde. | 652001201 | 652001220 | 652001203 | 652001204 | 652002002 |
|--------------------|-------------|-------------|-------------|-------------|-------------|
| Type | HC 1201 T | HC 1202 | HC 1202 XT | HC 1203 XT | HC 2002 T |
| Capacité | 12 ton | 12 ton | 12 ton | 12 ton | 20 ton |
| Course hydraulique | 8 mm | 41 mm | 41 mm | 76 mm | 51 mm |
| Hauteur fermée | 60 mm | 120 mm | 120 mm | 184 mm | 162 mm |
| Capacité d'huile | 15 cc | 77 cc | 77 cc | 143 cc | 161 cc |
| Prix hors tva | 474€ | 607€ | 607€ | 696€ | 798€ |



EXEMPLE DE CONFIGURATION

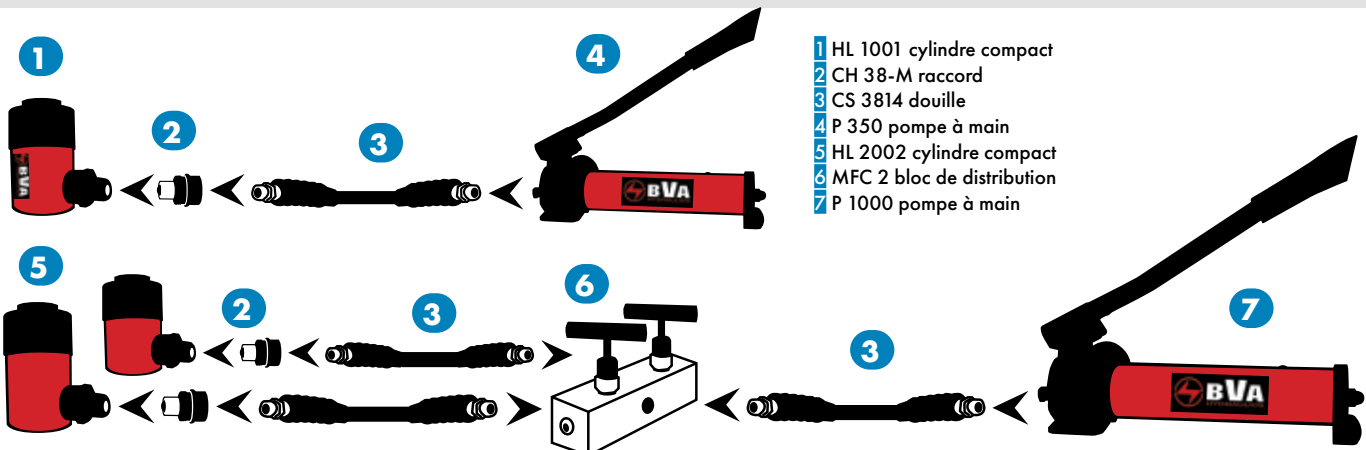



Fe



Cylindres hydrauliques

consultez notre gamme complète et l'état des stocks sur www.contimac.be

NEW

COMPACT CILINDERS

INDUSTRIAL

Vérins compacts

- Retour de printemps
- Compact pour les espaces restreints
- Piston chromé dur
- Le double essuie-glace empêche la salissure



| N° de cde. | 651201001 | 651202002 | 651203002 | 651205002 |
|--------------------|-------------|-------------|-------------|-------------|
| Type | HL 1001 | HL 2002 | HL 3002 | HL 5002 |
| Capacité | 10 ton | 20 ton | 30 ton | 50 ton |
| Course hydraulique | 38 mm | 44 mm | 62 mm | 60 mm |
| Hauteur fermée | 88 mm | 99 mm | 117 mm | 122 mm |
| Capacité d'huile | 58 cc | 125 cc | 260 cc | 382 cc |
| Prix hors tva | 292€ | 383€ | 496€ | 691€ |

HL-1001-D

INDUSTRIAL



N° de cde. : 651401001

- Capacité: 10 mm
- Course hydraulique: 38 mm
- Hauteur fermée: 88 mm
- Capacité d'huile: 58 cc

496€
prix hors tva

CYLINDRES PLATS

INDUSTRIAL

Cylindres plats

- Hauteur de construction extrêmement faible
- Convient pour la poussée
- Également disponible avec des accessoires
- * HF 0503 est équipé du coupleur CR38F au lieu du CH38F.



| N° de cde. | 650800500 | 650800503 | 650801005 | 650802005 | 650803005 |
|--------------------|-------------|-------------|-------------|-------------|-------------|
| Type | HF 0500 | HF 0503 * | HF 1005 | HF 2005 | HF 3005 |
| Capacité | 5 ton | 5 ton | 10 ton | 20 ton | 30 ton |
| Course hydraulique | 16 mm | 6 mm | 11 mm | 11 mm | 13 mm |
| Hauteur min. | 41 mm | 32 mm | 43 mm | 51 mm | 59 mm |
| Teneur en huile | 11 cc | 4 cc | 17 cc | 31 cc | 54 cc |
| Prix hors tva | 248€ | 196€ | 230€ | 319€ | 412€ |

KITS DE CYLINDRES PLATS

INDUSTRIAL

Kits de cylindres plats

- Cylindre extrêmement plat
- Elévateurs auxiliaires avec aimant pour une fixation facile du cylindre
- Ensemble complet livré dans une mallette de transport en plastique
- * HF 0503 B est équipé du coupleur CR38F.



| N° de cde. | 651000503 | 651001005 | 651002005 | 651003005 | 651005006 |
|--------------------|-------------|-------------|-------------|-------------|--------------|
| Type | HF 0503 B * | HF 1005 B | HF 2005 B | HF 3005 B | HF 5006 B |
| Capacité | 5 ton | 10 ton | 20 ton | 30 ton | 50 ton |
| Course hydraulique | 6 mm | 11 mm | 11 mm | 13 mm | 16 mm |
| Hauteur min. | 32 mm | 43 mm | 51 mm | 59 mm | 67 mm |
| Teneur en huile | 4 cc | 17 cc | 31 cc | 54 cc | 102 cc |
| Prix hors tva | 287€ | 412€ | 531€ | 642€ | 1013€ |

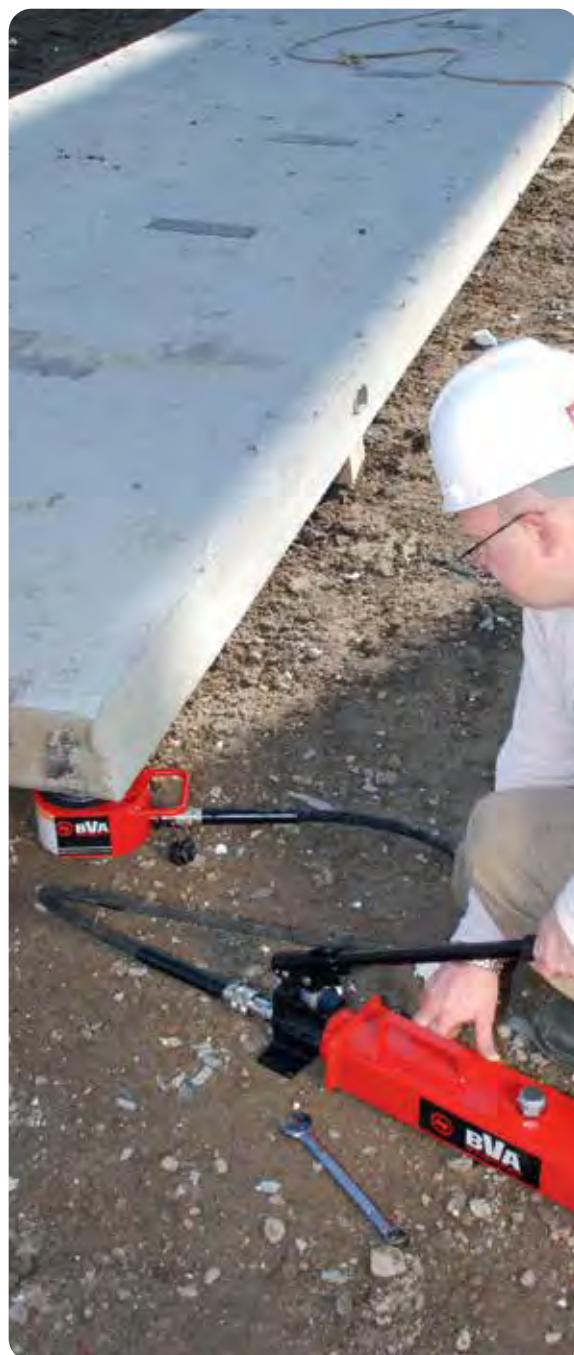

NEW

Pompes à main hydrauliques

consultez notre gamme complète et l'état des stocks sur www.contimac.be



- Sortie d'huile 3/8»-18 NPTF
- Réservoirs en métal, résistants aux chocs
- Soupapes de décharge de la pression interne
- Parfait pour une utilisation sur les cylindres, les outils et les applications OEM.
- Conception ergonomique et construction robuste



Fe



RC



P 352

INDUSTRIAL



N° de cde. : 65400352

Pompe à main

- Course du piston: 10 mm
- Capacité d'huile: 350 cc
- 1e étage: 13,8 bar 2,95 cc
- 2e étage: 700 bar 0,8 cc

422€
prix hors tva

P 601 S

INDUSTRIAL



N° de cde. : 65400601

Pompe à main

- Course du piston: 20 mm
- Capacité d'huile: 600 cc
- 1e étage: -
- 2e étage: 700 bar 2,5 cc

315€
prix hors tva

P 1000

INDUSTRIAL



N° de cde. : 654001000

Pompe à main

- Course du piston: 21 mm
- Capacité d'huile: 1000 cc
- 1e étage: 13,8 bar 13,3 cc
- 2e étage: 700 bar 2,3 cc

528€
prix hors tva

P 1201

INDUSTRIAL



N° de cde. : 654001201

Pompe à main

- Course du piston: 21 mm
- Capacité d'huile: 1100 cc
- 1e étage: 13,8 bar 13,3 cc
- 2e étage: 700 bar 2,3 cc

410€
prix hors tva



Fe



RC



Pompes hydrauliques

consultez notre gamme complète et l'état des stocks sur www.contimac.be

NEW

Pompes électriques

- Pompe à 2 étages pour un pompage rapide à l'étage supérieur
- Un filtre à huile dans la conduite d'aspiration empêche la saleté de pénétrer dans la pompe.
- Convient pour le démarrage sous pression
- Conforme à la norme OSHA en matière de bruit (80dBA)

Pompes à air

- Sortie d'huile 3/8"-18 NPTF
- Réservoirs métalliques
- Diverses exécutions
- Faible bruit
- Efficacité énergétique
- Sécurité accrue grâce aux valves de surpression
- Construction très robuste
- Y compris les options de montage fixe
- Sans charge 1,1 l/min et avec charge 0,2 l/min



Exemple de configuration

- 1 Cylindre hydraulique
- 2 Raccord à haut débit
- 3 Tuyau hydraulique
- 4 Adaptateur pour manomètre
- 5 Manomètre
- 6 Pompe hydraulique



PA 600

INDUSTRIAL



N° de cde. : 654400600

Pompe à air à simple effet

- Capacité d'huile: 600 cc
- Dimensions: 426x142x878 mm
- Poids: 6,4 kg

531€
prix hors tva

PA 1500

INDUSTRIAL



N° de cde. : 654401500

Pompe à air à simple effet

- Capacité d'huile: 1500 cc
- Dimensions: 263x136x185 mm
- Poids: 8,2 kg

528€
prix hors tva

PA 1500 M

INDUSTRIAL



N° de cde. : 654601500

Pompe à air à double effet

- Capacité d'huile: 1500 cc
- Dimensions: 267x136x203 mm
- Poids: 8,7 kg

953€
prix hors tva

Pompes électriques

PE 30 M3N01 D

INDUSTRIAL



N° de cde. : 655230614

Pompe à simple effet, électrique

- Déplacement d'huile par course 1e étage: 25 bar 4,2 l/min
- Déplacement d'huile par course 2e étage: 700 bar 0,2 l/min
- Réservoir: 3,8 liter
- Puissance moteur: 0,37 kW

2906€
prix hors tva

PU 20 M4N01 C

INDUSTRIAL



N° de cde. : 655210020

Pompe à double effet, électrique

- Déplacement d'huile par course 1e étage: 76 bar 2,2 l/min
- Déplacement d'huile par course 2e étage: 700 bar 0,5 l/min
- Réservoir: 3,8 liter
- Puissance moteur: 0,75 kW

3023€
prix hors tva

NEW

Accessoires hydrauliques

consultez notre gamme complète et l'état des stocks sur www.contimac.be

MANOMÈTRES



| N° | 1 | 2 |
|---------------|-----------|-----------|
| N° de cde. | 658030001 | 658030006 |
| Type | GBW 1460 | GBW 12100 |
| Diamètre | 63 mm | 105 mm |
| Raccord | 1/4" M | 1/2" M |
| Prix hors tva | 74,00 € | 208,00 € |

ADAPTATEURS POUR MANOMÈTRES

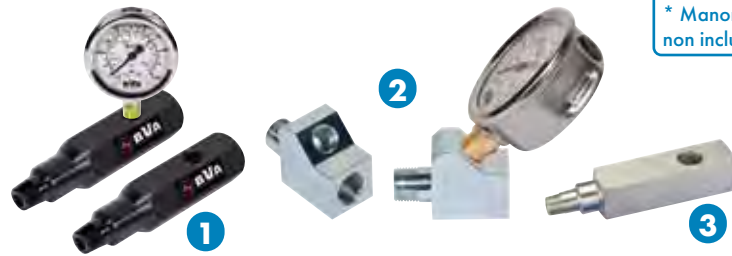

| N° | 1 | 2 | 3 |
|-----------------------|-----------------|-----------------|-----------------|
| N° de cde. | 658030011 * | 658030045 * | 658030013 * |
| Type | CF 3814 | CF 3814-45 | CF 3812 E |
| Raccord entrée/sortie | 3/8" M - 3/8" F | 3/8" M - 3/8" F | 3/8" M - 3/8" F |
| Raccord manomètre | 1/4" - 18NPT | 1/4" - 18NPT | 1/2" - 14NPTF |
| Prix hors tva | 53,00 € | 55,00 € | 53,00 € |

BLOCS DE DISTRIBUTION

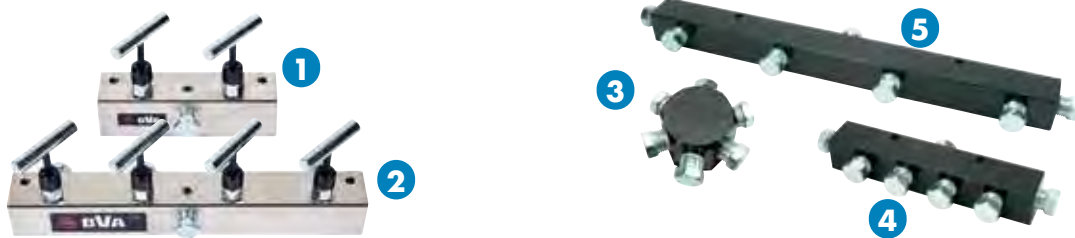

| N° | 1 | 2 | 3 | 4 | 5 |
|-----------------|-----------|-----------|-----------|-----------|-----------|
| N° de cde. | 658032112 | 658032114 | 658032006 | 658032007 | 658032014 |
| Type | MFC 2 | MFC 4 | CMH 6 | CMH 7 | CMH 14 |
| Nombre de ports | 2 | 4 | 6 | 7 | 7 |
| Prix hors tva | 364,00 € | 709,00 € | 72,00 € | 84,00 € | 117,00 € |

RACCORDS À HAUT DÉBIT

S'adapte à la plupart des produits de BVA Hydraulics



| N° | 1 | 2 | 1+2 |
|---------------|-----------|-----------|-----------|
| N° de cde. | 658010011 | 658010012 | 658010013 |
| Type | CH 38-M | CH 38-F | CH 38 set |
| Raccord | 3/8" M | 3/8" F | 3/8" |
| Prix hors tva | 25,00 € | 40,00 € | 65,00 € |

RACCORDS À DÉBIT RÉGULIER

Sont interchangeables avec de nombreuses autres marques



| N° | 1 | 2 | 1+2 |
|---------------|-----------|-----------|------------|
| N° de cde. | 658010031 | 658010032 | 658010033 |
| Type | CRZ 14-M | CRZ 14-F | CRZ 14 set |
| Raccord | 1/4" M | 1/4" F | 1/4" |
| Prix hors tva | 17,00 € | 24,00 € | 41,00 € |

RACCORDS HYDRAULIQUES



| N° | 1 | 2 | 3 |
|---------------|-----------------|-----------------|-----------------|
| N° de cde. | 658090002 | 658090004 | 658090045 |
| Type | CA 3814 | CB 1438 | FT 045 |
| Raccord | 1/4" M - 3/8" F | 3/8" F - 1/4" F | 3/8" M - 3/8" F |
| Prix hors tva | 17,00 € | 13,00 € | 42,00 € |

TUYAUX HYDRAULIQUES



Pression maximale : 700 bar
Pression d'éclatement : 2800 bar
Rayon de courbure : 50 mm
* Rayon de courbure : 150 mm

| N° de cde. | 658020011 | 658020012 | 658020013 | 658020016 | 658020010 | 658020032 |
|----------------|---------------|---------------|---------------|---------------|---------------|---------------|
| Type | CS3814-1 | CS3814-2 | CS3814-3 | CS3814-6 | CS3814-10 | CS3838-2 * |
| Longueur | 1 meler | 2 meler | 3 meler | 6 meler | 10 meler | 2 meler |
| Ø interne | 6,35mm - 1/4" | 6,35mm - 1/4" | 6,35mm - 1/4" | 6,35mm - 1/4" | 6,35mm - 1/4" | 9,50mm - 3/8" |
| Volume d'huile | 34 cc | 67 cc | 100 cc | 200 cc | 332 cc | 158 cc |
| Poids | 0,5 kg | 0,8 kg | 1,1 kg | 1,9 kg | 3,0 kg | 0,8 kg |
| Prix hors tva | 50,00 € | 69,00 € | 99,00 € | 162,00 € | 251,00 € | 149,00 € |

HUILE HYDRAULIQUE



| N° de cde. | 658082155 | 658082685 |
|---------------|------------------------|--------------------|
| Type | HV 155 | HV 685 |
| Contenue | 5 liter | 5 liter |
| Adapté pour | Pompes à main et à air | Pompes électriques |
| Prix hors tva | 46,00 € | 46,00 € |



climameister



NOUVEAU programme avec 15 ans d'expérience !

Voir du page 155 au page 160

- ✓ **Exclusivement pour les revendeurs**
- ✓ **Haute qualité**
- ✓ **Service interne rapide**